

INSTALLATION TECHNOLOGY



VALVEX™



BATHROOM & KITCHEN
MIXERS



WATER & GAS
INSTALLATIONS



HEATING SYSTEMS

MIGHT OF TECHNOLOGY

FORCE OF INNOVATION

VALVEX is a restricted trademark of Valvex S.A. and is protected by law. Any multiplication, copying or use in any other manner of this trademark without Valvex S.A. consent is prohibited. Valvex S.A. reserves that the look of the products depicted on the photographs may slightly differ from actual look of the products.

INSTALLATION TECHNOLOGY

25-year guarantee
We provide a 25-year guarantee for cast and forged parts.

25 lat gwarancji
Udzielamy 25-letniej gwarancji na elementy odlewane i kute.

Garantie von 25 Jahren
Wir bieten 25 Jahre Garantie für den Abguss und formgeschmiedete Ersatzteile.

25-летняя гарантия
Мы предоставляем 25-летнюю гарантию на литые и штампованные элементы.

Garantie 25 de ani
Oferim o garanție de 25 de ani pentru piesele turnate sau forjate.

Záruka 25 let
Na části odlévané a kované poskytujeme záruku v délce 25 let.

25 гоцна зэрэка
Poskytujeme 25 гоцнэ зэрэку на часті адліяванэ а каванэ.

Гарантія на 25 років
Ми надаємо гарантію на 25 років на литі і штамповані деталі.

Garancija od 25-godina
Dajemo 25 godina garancije na kovane i livene elemente.

Service and repair 48 h
Guarantee of service and repairs within 48 h.

Serwis 48h
Gwarancja usługi serwisowej w 48h

48-Stunden-Service
Gewährleistung von 48-Stunden-Service.

Сервисное обслуживание в течении 48 часов
Гарантия сервисного обслуживания в течении 48 часов.

Service 48h
Garantăm servisarea în decurs de 48h.

Servis do 48 hodin
Záruka servisních služeb do 48 hodin.

Servis 48h
Záruka poskytnutia servisu do 48 hodin.

Сервісне обслуговування протягом 48 годин
Гарантія надання сервісного обслуговування протягом 48 годин.

Servis u 48h
Servisne usluge do 48h.



Quality
All of our products are manufactured in accordance with ISO 9001 Quality Management System standards.

Jakość
Posiadamy ISO 9001, nasze produkty wyróżniają się najwyższą jakością.

Qualität
Wir fertigen unsere Produkte nach dem Qualitätsmanagementsystem ISO 9001.

Качество
Наши все продукты производятся согласно нормам Системы Управления Качеством ISO 9001.

Calitate
Toate produsele noastre sunt fabricate conform cu normele Sistemului de Management al Calității ISO 9001.

Kvalita
Všechny naše výrobky vznikají v souladu s požadavky systému řízení kvality ISO 9001.

Kvalita
Všetky naše výrobky sú vyrábané v súlade s normami Systému manažerstva kvality ISO 9001.

Якість
Усі наші продукти виготовлені відповідно до норм Системи управління якістю ISO 9001.

Kvalitet
Proizvodimo naše proizvode u skladu sa standardima sistema upravljanja kvalitetom ISO 9001.

Ecology
We possess ISO 14001, our technologies and products are environmentally friendly.

Ekologia
Posiadamy ISO 14001, nasze technologie i produkty są przyjazne dla środowiska.

Ökologie
Wir verfügen über die ISO 14001 Zulassung, unsere Technologien und Produkte sind umweltfreundlich.

Экология
Мы располагаем ISO 14001, наши технологии и продукты безвредны для окружающей среды.

Ecologie
Posedăm ISO 14001; tehnologiile și produsele noastre sunt conforme cu normele de protecția mediului.

Ekologie
Jsme držiteli certifikátu ISO 14001, naše technologie a výrobky jsou šetrné k životnímu prostředí.

Ekológia
Vlastníme ISO 14001, naše technológie a výrobky sú ohľaduplné k životnému prostrediu.

Екологія
Ми маємо сертифікат ISO 14001, наші технології і продукти не впливають негативно на навколишнє середовище.

Ekologija
Uveli smo sistem upravljanja zaštite životne okoline ISO 14001, naše tehnologije i proizvodi nemaju štetan uticaj po životnu sredinu.

SYMBOLS

25 years guarantee
We provide a 25-year warranty on castings and forgings.



Compressed air

10 years guarantee



Glycol

5 years guarantee



Solar installations

2 years guarantee



Anti-allergic system - all the valve components in contact with water, are not nickel-plated



Ceramic head

48h service
Guarantee service is provided within 48 hours



Slide head

Ecology
We have ISO 14001 certification, our technologies and products are environmentally friendly.



Metal handle

Quality
We have ISO 9001 certification, our products are characterized by the highest quality.



Fire protection



Heating / airconditioning / ventilating installations



Wireless connection

TABLE OF CONTENTS

WATER VALVES AND FITTINGS

10

ARMATURA INSTALACYJNA WODNA
INSTALLATIONSARMATUREN FÜR WASSERANLAGEN
АРМАТУРА ДЛЯ ВОДЫ
ARMĂTURI PENTRU INSTALAȚIILE DE APĂ
INSTALAČNÍ ARMATURA VODNÍ
INŠTALAČNÁ ARMATÚRA VODNÁ
АРМАТУРА ДЛЯ ВСТАНОВЛЕННЯ ВОДНОГО ОБЛАДНАННЯ
ARMATURA ZA VODOVODNE INSTALACIJE

CONNECTION HOSES

42

WEŻYKI PRZYŁĄCZENIOWE
ANSCHLUSSSCHLÄUCHE
ГИБКИЕ ПОДВОДЫ ДЛЯ ВОДЫ
RACORDURI FLEXIBILE
PŘIPOJOVACÍ HADIČKY
PRIPÁJACIE HADIČKY
ПРИЄДНУВАЛЬНІ ШЛАНГИ
PRIKLJUČNA CREVA

GAS VALVES AND FITTINGS

46

ARMATURA INSTALACYJNA GAZOWA
INSTALLATIONSARMATUREN FÜR GASANLAGEN
АРМАТУРА ДЛЯ ГАЗА
ARMĂTURI PENTRU INSTALAȚIILE DE GAZ
INSTALAČNÍ ARMATURA PLYNOVÁ
INŠTALAČNÁ PLYNOVÁ ARMATÚRA
АРМАТУРА ДЛЯ ВСТАНОВЛЕННЯ ГАЗОВОГО ОБЛАДНАННЯ
ARMATURA ZA PLINSKE INSTALACIJE

CENTRAL HEATING VALVES AND FITTINGS

52

ARMATURA INSTALACYJNA CENTRALNEGO OGRZEWANIA
INSTALLATIONSARMATUREN FÜR ZENTRALHEIZUNGSANLAGEN
АРМАТУРА ДЛЯ СИСТЕМЫ ЦЕНТРАЛЬНОГО ОТОПЛЕНИЯ
ARMĂTURI PENTRU INSTALAȚIA DE ÎNCĂLZIRE CENTRALĂ
INSTALAČNÍ ARMATURA PRO ÚSTŘEDNÍ VYTÁPĚNÍ
INŠTALAČNÁ ARMATÚRA PRE ÚSTREDNÉ KÚRENIE
ОБЛАДНАННЯ ДЛЯ ВСТАНОВЛЕННЯ ЦЕНТРАЛЬНОГО ОПАЛЕННЯ
ARMATURA ZA SISTEM CENTRALNOG GREJANJA

CONNECTING FITTINGS FOR STEEL PIPES

96

SYSTEMY INSTALACYJNE – ZŁĄCZKI DO RUR STALOWYCH
INSTALLATIONSSYSTEME – VERBINDUNGEN FÜR STAHLRÖHRE
ФИТИНГИ – МУФТЫ ДЛЯ СТАЛЬНЫХ ТРУБ
SISTEME DE INSTALAȚII – RACORDURI PENTRU ȚEVI DE OȚEL
INSTALAČNÍ SYSTÉMY – SPOJKY OCELOVÝCH TRUBEK
INŠTALAČNÉ SYSTÉMY – SPOJKY RÚROK PE-Х/АІ/РЕ-Х
УСТАНОВОЧНІ СИСТЕМИ – З'ЄДНУВАЛЬНІ МУФТИ ДЛЯ СТАЛЕВИХ ТРУБ
SISTEMI INSTALACIJA – SPOJNICE ZA ČELICNE CEVI

CONNECTING FITTINGS FOR PE-X/Al/PE-X PIPES

104

SYSTEMY INSTALACYJNE – ZŁĄCZKI DO RUR PE-X/Al/PE-X
INSTALLATIONSSYSTEME – ROHRVERBINDUNGEN PE-X/Al/PE-X
ФИТИНГИ – МУФТЫ ДЛЯ ТРУБ PE-Х/АІ/РЕ-Х
SISTEME DE INSTALARE – RACORDURI ȚEAVĂ PE-X/Al/PE-X
INSTALAČNÍ SYSTÉMY – SPOJKY TRUBEK PE-Х/АІ/РЕ-Х
INŠTALAČNÉ SYSTÉMY – SPOJKY RÚROK PE-Х/АІ/РЕ-Х
УСТАНОВОЧНІ СИСТЕМИ – З'ЄДНУВАЛЬНІ МУФТИ ДЛЯ ТРУБ PE-Х/АІ/РЕ-Х
INSTALACIONI SISTEMI - FITINZI ZA CEVI PE-Х/АІ/РЕ-Х



HISTORY

EN HISTORY

Valvex Company has almost a century of tradition. Reaching 1922 when the first factory in Poland was founded. After the war, despite the dramatic changes, we have held once chosen course of innovation and development. In 1970 the factory was expanded by a new branch in Jordanow. While maintaining a high level of production, we boldly entered the new economy conditions. Apart from the bathroom mixers, we have introduced as the first company on the Polish market innovative ball valves of own design. In 1994 the factory in Jordanow was taken over by new American investors and since then, we are known as Valvex S.A. Our products have gained worldwide recognition. We have earned a position of one of the leading manufacturers of bathroom and kitchen mixers, as well as water, gas and heating fittings. We are proud of quality, reliability and original design.

PL HISTORIA

Valvex to niemal stuletnia tradycja sięgająca 1922 roku, kiedy powstała pierwsza w Polsce fabryka armatury. Po wojnie, mimo dramatycznych zmian, utrzymaliśmy obrany kurs na innowację i rozwój. W 1970 fabryka poszerzyła się o nowy oddział w Jordanowie. Zachowując wysoki poziom produkcji śmiało weszliśmy w nowe warunki gospodarki rynkowej. Oprócz baterii łazienkowych jako pierwsi wprowadziliśmy na rynek polski nowatorskie zawory kulowe własnego projektu. W roku 1994 fabryka została przejęta przez nowych inwestorów i od tej pory jesteśmy znani jako Valvex S.A. Nasze produkty zyskały uznanie na całym świecie. Zdobyliśmy pozycję jednego z wiodących producentów baterii łazienkowych i kuchennych oraz armatury do instalacji wodnych, gazowych i centralnego ogrzewania. Wyróżnia nas jakością, niezawodnością i oryginalne wzornictwo.

DE UNTERNEHMENSGESCHICHTE

Valvex steht für eine fast hundertjährige Unternehmenstradition, die bis in das Jahr 1922 reicht, als das erste Armaturenherstellerwerk in Polen gegründet wurde. Nach dem Zweiten Weltkrieg behielten wir - trotz der drastischen Veränderungen in jener Zeit - unsere Ausrichtung auf Innovation und Entwicklung bei. 1970 wurde das Herstellerwerk um eine Zweigstelle in Jordanien erweitert. Unter Wahrung eines hohen Fertigungsniveaus meisterten wir den Übergang der Unternehmensführung unter den Bedingungen der Marktwirtschaft. Als erster Hersteller führten wir am polnischen Markt innovative Kugelhähne als firmeneigene Entwicklung ein. 1994 wurde das Herstellerwerk von neuen amerikanischen Investoren übernommen und von diesem Zeitpunkt an wird das Unternehmen unter Valvex S.A. firmiert. Unsere Produkte werden inzwischen weltweit sehr geschätzt. Wir entwickelten uns zu einem der führenden Hersteller von Bad- und Küchen-Mischbatterien sowie Armatur für Wasser-, Gas- und Heizungsinstallationen. Unsere Produkte zeichnen sich durch hohe Qualität, Funktionssicherheit und hochwertiges, differenziertes Design aus.

VALVEX™

RU ИСТОРИЯ

Вальвекс (Valvex) - это почти столетняя традиция, берущая начало в 1922 году, когда был открыт первый в Польше арматурный завод. После войны, невзирая на драматические перемены, нам удалось удержать избранный курс на инновацию и развитие. В 1970 завод расширился новым филиалом в Иорданове. Сохраняя высокий уровень производства, мы смело вступили в новые условия рыночной экономики. Мы первыми вывели на польский рынок новаторские шаровые краны собственного проектирования, кроме смесителей для ванн. В 1994 году новые американские инвесторы купили Иордановский Арматурный Завод и отныне мы известны как АТ «Вальвекс» (Valvex S.A.). Наша продукция получила признание во всем мире. Мы завоевали положение одного из ведущих производителей смесителей для ванн и кухонь, а также арматуры для водно-газового оборудования, а также для оборудования центрального отопления. Нас отличает: качество, надежность и интересный, разнообразный дизайн.

SK HISTÓRIA

Valvex predstavuje takmer storočnú tradíciu siahajúcu do roku 1922, v ktorom bol založený prvý výrobný podnik armatúr v Poľsku. Po vojne sa nám napriek dramatickým zmenám podarilo udržať vytyčený kurz nasmerovaný na inovácie a rozvoj. V roku 1970 sa výrobný závod rozrástol o nový úsek v Jordanove. Pri udržaní vysokej úrovne výroby sme смело vstúpili do nových podmienok trhovej ekonomiky. Okrem vodovodných batérií sme ako prví na poľskom trhu zaviedli novátorské guľové ventily vyrobené podľa vlastného projektu. V roku 1994 do Jordanovskej fabriky armatúr vstúpila nová skupina amerických investorov a odvtedy sme známi ako Valvex S.A. Naše výrobky si získali uznanie v celom Poľsku. Vybudovali sme si postavenie jedného z popredných výrobcov kúpeľňových a kuchynských batérií a armatúry používanej vo vodoinštalácii, plynoinštalácii a ústrednom kúrení. Vyznačujeme sa kvalitou, spoľahlivosťou, zaujímavými a pestrými vzormi.

UA ІСТОРІЯ

«Valvex» - це практично столітні традиції, початі в 1922 році, коли був створений перший у Польщі завод з виготовлення арматури. Після війни, незважаючи на драматичні зміни, ми зберегли обраний курс на інновації та розвиток. У 1970 році завод відкрив нову філію у Йорданові. Зберігаючи високий рівень виробництва, ми сміливо увійшли у нові умови ринкової економіки. Крім змішувачів для ванних кімнат, першими вивели на польський ринок новаторські кульові крани власного проекту. В 1994 році завод був приватизований американськими інвесторами, і відтоді ми стали відомі як компанія АТ «Valvex». Наші продукти одержали визнання у всьому світі. Ми зайняли позицію одного із провідних виробників змішувачів для ванних кімнат і кухонних раковин, а також у сфері виробництва арматури для водопровідних, газових установок та центрального опалення. Ми відзначаємося якістю, надійністю й привабливим, різноманітним дизайном.

RO HISTORIC

Valvex are o tradiție de aproape un secol, începând din anul 1922, când a fost înființată în Polonia prima fabrică de armături. După război, în pofida schimbărilor dramatice, ne-am menținut direcția de inovații și de dezvoltare. În 1970 fabrica s-a extins cu o nouă secție în localitatea Jordanów. Am intrat cu pași siguri în noua realitate a pieții, menținându-ne nivelele ridicate de producție. Pe lângă bateriile sanitare, am fost prima firmă care a introdus pe piața poloneză inovatoarele guľové ventily produse după proiectul nostru. În anul 1994, fabrica din Jordanów a fost preluată de către investitori din America și din acel moment suntem cunoscuți sub numele de Valvex S.A. Produsele noastre sunt apreciate în întreaga lume. Am cucerit o poziție de producător de frunte în domeniul bateriilor de bucătărie și de baie precum și al armaturilor pentru instalații de apă, gaz și încălzire centrală. Semnul nostru distinctiv este calitatea, robustețea și un design atrăgător, plin de varietate.

CZ HISTORIE

Valvex - to je naše, téměř stoletá tradice, která sahá do roku 1922, kdy v Polsku vznikla první továrna na armatury. Po válce, přestože došlo k dramatickým společenským změnám, jsme si udrželi svůj kurs nastavený na inovace a vývoj. V roce 1970 byla naše továrna rozšířena o novou pobočku v Jordanově. Vysokou úroveň výroby z minulosti jsme si přenesli do nových podmínek tržního hospodářství. Kromě vodovodních baterií jsme jako první na polský trh uvedli novátorské kulové ventily vyrobeny podle vlastního návrhu. V roce 1994 došlo k projetí Jordanovského závodu armatúr (Fabryka Armatury) skupinou amerických investorů a od té doby působíme pod názvem Valvex S.A. Naše výrobky si získaly uznání na území celého Polska. Dosáhli jsme pozice jednoho z čelních výrobců koupelňových a kuchyňských baterií a vodovodních, plynových a topenišských armatur. Od ostatních se lišíme kvalitou, spolehlivostí a atraktivní a širokou nabídkou vzorů.

SR ISTORIJA

Valvex ima skoro sto godina tradicije, postoji od 1922 godine kada je osnovana prva u Poljskoj fabrika aramaturnih instalacija. Nakon II svetskog rata, uprkos velikim promenama, uspjeli smo nastaviti naš put usmeren na inovacije i razvoj. 1970 godine fabrika je proširena za još jedan pogon u Jordanovu. Uz visoki nivo proizvodnje hrabro smo ušli u novu situaciju slobodnog tržišta. Osim baterija, naša kompanija bila je prva, koja je uvela na poljsko tržište inovacijsko rešenje kuglastog ventila prema vlastitom projektu. 1994 fabriku su preuzeli američki investitori i od tog trenutka poznati smo kao „Valvex“ S.A. Naši su proizvodi priznati na domaćem kao i na svetskom tržištu. Jedan smo od vodećih proizvođača kupatiliških i kuhinjskih baterija za vodu, a takođe i armaturnih instalacija za vodu, gas i centralno grejanje. Naš brend je poznat po visokom kvalitetu, pouzdanosti i atraktivnom, raznolikom dizajnu.



FACTORY

EN FACTORY

We are proud of the quality of our products. We attach paramount importance to the precision of their manufacturing. We use the latest technological novelties. The quality of our prestigious brand has been controlled by ISO 9001 procedures. It should also be noted that the technologies that we apply are environmental- friendly and for this reason we have been granted ISO 14001 certification. We invest in the development of all departments and of our factory and pay attention to every aspect of our business. In this way we achieve the highest quality which is commonly appreciated.

PL FABRYKA

Jesteśmy dumni z jakości naszych produktów. Przywiązujemy niezwykłą wagę do precyzji ich wykonania. Korzystamy z najnowszych zdobyczy technologii. Jakość marki Valvex potwierdza prestiżowy znak ISO 9001. Warto przy tym podkreślić, że stosowane u nas technologie są w pełni ekologiczne, czego dowodzi przyznany certyfikat ISO 14001. Inwestujemy w rozwój wszystkich wydziałów fabryki i dbamy o każdy aspekt naszej działalności. W ten właśnie sposób osiągamy najwyższą, powszechnie docenianą jakość.

DE HERSTELLERWERK

Wir sind stolz auf die Qualität unserer Produkte. Auf die präzise Fertigung legen wir besonders großen Wert. Wir arbeiten nach dem neuesten Stand der Technologie. Die Qualität der Marke Valvex wird bestätigt durch das Prestige-Zeichen ISO 9001. Es sei hierbei zu betonen, dass das die bei uns eingesetzten Technologien die Anforderung an die Ökologie in vollem Umfang erfüllen, was durch die Zuerkennung des Zertifikats ISO 14001 bestätigt wurde. Wir investieren in die Entwicklung aller Abteilungen des Herstellerwerks und tragen Sorge um jeden Aspekt unserer Geschäftstätigkeit. Auf diese Art und Weise stellen wir die höchste, allgemein geschätzte Qualität sicher.

RU ЗАВОД

Мы гордимся качеством наших продуктов. Мы уделяем огромное внимание точности их изготовления. Используем новейшие достижения технологий. Качество марки Вальвекс подтверждает престижный знак ISO 9001. При этом следует подчеркнуть, что используемые у нас технологии являются полностью экологическими, что подтверждает признанный сертификат ISO 14001. Мы инвестируем также в развитие всех филиалов завода и заботимся о каждом виде нашей деятельности. Именно таким образом мы достигаем наивысшего, общепризнанного качества.

UA ЗАВОД

Ми пикуємося про якість наших продуктів, надаючи особливого значення точності їх виконання. Ми користуємося новітніми технологіями. Якість марки Вальвекс підтверджує престижний знак ISO 9001. Варто також підкреслити, що використовувані нами технології є повністю екологічними, що підтверджує отриманий нами сертифікат ISO 14001. Ми інвестуємо в розвиток всіх відділів заводу й пикуємося про кожний аспект нашої діяльності. Таким власне, способом ми досягаємо максимальної скрізь оціненої якості.

SK VÝROBNÝ ZÁVOD

Na kvalitu našich výrobkov sme hrdí. Mimoriadny dôraz venujeme precíznosti ich vyhotovenia. Využívame najnovšie technologické vymoženosti. Kvalitu značky Valvex potvrdzuje prestížne označenie ISO 9001. Nesmieme zabudnúť ani na to, že technológie, ktoré používame sú plne ekologické, čo dokazuje udelený certifikát ISO 14001. Investujeme do rozvoja všetkých úsekov závodu a dbáme o každý aspekt našej činnosti. Práve takto sa nám darí dosahovať najvyššiu, všeobecne uznanú kvalitu.

RO FABRICA

Suntem mândri de calitatea produselor noastre. Precizia execuției lor este pentru noi un factor de maximă importanță. Utilizăm ultimele noutăți tehnologice. Calitatea mărcii Valvex este controlată prin procedurile ISO 9001. Merită subliniat că tehnologiile pe care le folosim sunt pe deplin ecologice, fapt confirmat de certificatul ISO 14001. Investim în dezvoltarea tuturor secțiilor fabricii și avem grijă de fiecare aspect al activității noastre. În acest mod atingem cea mai înaltă și cea mai apreciată calitate.

SR FABRIKA

Ponosni smo na kvalitet naših proizvoda. Veliku pažnju posvećujemo na preciznost izrade. Koristimo najnovije tehnologije. Kvalitet brenda Valvex potvrđuje prestižna oznaka ISO 9001, a certifikat ISO 14001 govori o tome da su tehnologije, primenjavane tokom proizvodnje, potpuno ekološke. Ulažemo u razvoj svih pogona i brinemo za svaki detalj naše delatnosti. Upravo na taj način postižemo kvalitet.

ENGINEERING

EN ENGINEERING

What separates Valvex from other companies, is that we often employ the generations of the same family. Combining the knowledge of experienced engineers with bold visions of young employees, for us, is something natural. Because of this, we can fully use the potential of new technologies, specialized software for the design and the latest achievements in the field of automation. Success of Valvex Company has it is background in innovation and people who effectively transform ambitious ideas into practical, recognized results.

PL INŻYNIERING

W naszej firmie nierzadko pracują kolejne pokolenia tych samych rodzin, co wyróżnia Valvex na tle całej Europy. Łączenie wiedzy doświadczonych inżynierów ze śmiałymi wizjami młodych pracowników jest u nas czymś naturalnym. Dzięki temu w pełni wykorzystujemy potencjał nowych technologii informatycznych i specjalistycznego oprogramowania dla projektantów oraz osiągnięcia w zakresie automatyzacji. Sukces marki Valvex ma swoje źródło w innowacji i ludziach, którzy sprawnie przekładają ambitne idee na praktyczne, uznane efekty.

DE ENGINEERING

In unserem Unternehmen ist es keine Seltenheit, dass Mitarbeiter in der nächsten Generation arbeiten, wodurch sich Valvex in ganz Europa auszeichnet. Fachliches Know-how erfahrener Ingenieure kombiniert mit den kühnen Plänen unseres jungen Arbeiterteams ist bei uns eine Grundvoraussetzung. Dadurch nutzen wir das Potenzial neuer IT-Technologien und Spezial-Software für unsere Designer sowie die Errungenschaften im Bereich der Automatisierung. Grundvoraussetzung für den Erfolg der Marke Valvex sind Innovation und unsere Mitarbeiter, die ehrgeizige Ideen effizient verwirklichen und dabei hochwertige Resultate erzielen.

RU ИНЖИНИРИНГ

В нашей компании нередко работают последующие поколения тех же семей, что отличает Вальвекс на фоне всей Европы. Сочетание знаний опытных инженеров со смелыми взглядами молодых работников является для нас абсолютно естественным. Благодаря этому мы полностью используем потенциал новых информационных технологий и специального программного обеспечения для проектировщиков, а также достижения в сфере автоматизации. Успех марки Вальвекс базируется на инновациях и людях, которые четко превращают амбициозные идеи в практические, признанные результаты.

UA ІНЖЕНЕРНА СПРАВА

У нашій компанії нерідко працюють покоління одних і тих самих родин, що відрізняє «Valvex» на тлі усієї Європи. Поєднання знань досвідчених інженерів зі сміливим баченням молодих співробітників - це для нас звичайна ситуація. Завдяки цьому ми повністю використовуємо потенціал нових інформаційних технологій і спеціалізованого програмування для проєктантів і досягнення у сфері автоматизації. Успіх марки «Valvex» беруть свій початок у інноваціях та людях, які успішно перетворюють свої амбіційні ідеї в практичний і справджений результат.

CZ INŽENÝRING

V naší firmě neřídka pracují celé generace stejných rodnin, čímž se Valvex liší od ostatních podobných firem v celé Evropě. Spojení znalostí zkušených inženýrů a smělých vizí mladých zaměstnanců je pro nás zcela přirozená věc. Proto maximálně využíváme potenciál nových informačních technologií a specializovaného softwaru a novinky z oblasti automatizace. Úspěch značky Valvex má svůj původ v inovacích a lidech, kteří zručně přetvářejí smělé ideje na funkční a ceněné předměty.

SK INŽINIERSTVO

V našej spoločnosti nezriedka pracujú celé generácie tých istých rodnin, čo Valvex odlišuje od zvyšku celej Európy. Spájanie vedomostí skúsených inžinierov s odvážnymi víziami mladých zamestnancov je u nás úplne prirodzené. Vďaka tomu dokážeme plne využiť potenciál nových informatických technológií a špecializovaného softvérového vybavenia pre projektantov a noviniek z oblasti automatizácie. Úspech značky Valvex má svoj pôvod v inováciách a ľuďoch, ktorí efektívne pretvárajú ambiciózne myšlienky na praktické a uznané výsledky.

RO INGINERIE

Ceea ce ne deosebește de alte firme este faptul că deseori în firma noastră sunt angajați generații ale aceleiași familii. Pentru noi, combinația dintre știința inginerilor cu experiență și viziunile îndrăznețe ale tinerilor lucrători este un lucru natural. Astfel, folosim din plin potențialul noilor tehnologii informatice și a programelor speciale de proiectare precum și cele mai noi realizări din domeniul automatizării. Succesul mărcii Valvex izvorăște din inovatii și din oamenii care transformă ideile ambițioase în efecte practice, apreciate.

SR INŽENJERING

Kompanija Valvex zapošljava nove generacije iz porodica zaposlenih radnika, što nas isto čini posebnim među europskim kompanijama. Spajanje znanja iskusnih inženjera s hrabrim vizijama mladih zaposlenika je kod nas sasvim prirodno. Zahvaljujući tome u potpunosti možemo iskoristiti potencijal novih tehnologija s područja informatike i specijalizovanog softvera za projektante i dostignuća s područja automatizacije. Uspjeh brenda Valvex su inovacije i ljudi koji znaju ambiciozne ideje pretvoriti u praktična rešenja sa visokim rezultatima.



DESIGNERS

EN DESIGNERS

Designers of the Valvex Company are a team of very ambitious people who have both: the experience and passion for creation. Our team members are true artists with a rational approach to design. This is why we offer mixers that fit perfectly to any interior. The results of work of our professional team are mixers, famous for ergonomic and original design.

RU ПРОЕКТАНТЫ

Проектанты компании «Valvex» - это коллектив исключительно достойных и целеустремленных людей, которых объединил опыт и любовь к творчеству. Члены коллектива - это настоящие художники с рациональным подходом в проектировании, благодаря чему в нашем коммерческом предложении присутствуют смесители, идеально подходящие для каждого интерьера. Гордостью работы профессионального коллектива являются функциональные смесители, отличающиеся эргономикой и оригинальным дизайном.

SK PROJEKTANTI

Projektanti spoločnosti Valvex sú tímom výnimočne ambiciózných ľudí, ktorých spájajú skúsenosti a záľuba k tvoreniu. Členovia nášho kolektívu sú skutočnými umelcami s racionálnym prístupom k projektovaniu, vďaka čomu v našej ponuke nájdete batérie ideálne prispôbené každému interiéru. Zásluhou práce profesionálneho kolektívu sú funkčné batérie známe svojou ergonómiou a originálnym dizajnom.

PL PROJEKTANCI

Projektanci firmy Valvex to zespół wyjątkowo ambitnych ludzi, których połączyło doświadczenie oraz zamilowanie do tworzenia. Członkowie zespołu to prawdziwi artyści z racjonalnym podejściem do projektowania, dzięki czemu w naszej ofercie znajdują się baterie idealnie pasujące do każdego wnętrza. Rezultatem pracy profesjonalnego zespołu są funkcjonalne baterie słynące z ergonomii oraz oryginalnego designu.

UA ПРОЕКТАНТИ

Проектанти компанії «Valvex» - це колективно цілеспрямованих людей, що об'єднані досвідом та творчістю. Члени колективу - це справжні художники з раціональним підходом до проектування, завдяки чому в нашій комерційній пропозиції представлені змішувачі, які ідеально підходять до будь-якого інтер'єру. Заслугою роботи професійного колективу є функціональні змішувачі, які відрізняються своєю ергономікою й оригінальним дизайном.

RO DESIGNERII

Designerii firmei Valvex constituie un grup foarte ambițios, care au în comun experiența și dragostea pentru creație. Membrii grupului sunt adevărați artiști, cu o perspectivă rațională asupra designului, datorită căreia în oferta noastră se regăsesc baterii care se potrivesc ideal cu orice interior. Datorită muncii lor de echipă au fost create baterii funcționale, renumite pentru ergonomia și pentru designul lor original.

DE DESIGNER

Die Designer von Valvex sind ausgesprochen ehrgeizig und verbinden Erfahrung mit der Begeisterung am Schaffen. Die Mitglieder unseres Teams sind wahre Künstler mit einer rationalen Herangehensweise an das Designen, wodurch Sie in unserem Angebot Mischbatterien finden, die zu jeder Raumgestaltung optimal passen. Wir verdanken es unserem professionellen Team, dass wir Ihnen hochwertige und zuverlässige Mischbatterien anbieten können, die sich durch Ergonomie und einzigartiges Design auszeichnen.

CZ DESIGNÉŘI

Designéři společnosti Valvex jsou týmem výjimečně ambiciózních lidí, které spojíla zkušenost a záliba vytvářet krásné užitkové předměty. Členové týmu jsou skutečnými umělci s racionálním přístupem k navrhování a díky tomu se v naší nabídce nacházejí baterie, které se ideálně hodí do každého interiéru. Zásluhou práce profesionálního týmu jsou funkční výrobky, které vynikají svou ergonomií a originálním designem.

SR PROJEKTANTI

Projektante kompanije Valvex čini tim izuzetno ambicioznih ljudi kojih veže uskusstvo i ljubav prema stvaranju. Članovi tima su pravi umetnici koji imaju realan pristup prema projektovanju, zahvaljujući čemu se u našoj ponudi nalaze baterije za svaki interijer. Profesionalni tim projektuje funkcionalne baterije koje su poznate po ergonomsom i originalnom dizajnu.

OUR MATERIAL SUPPLIERS

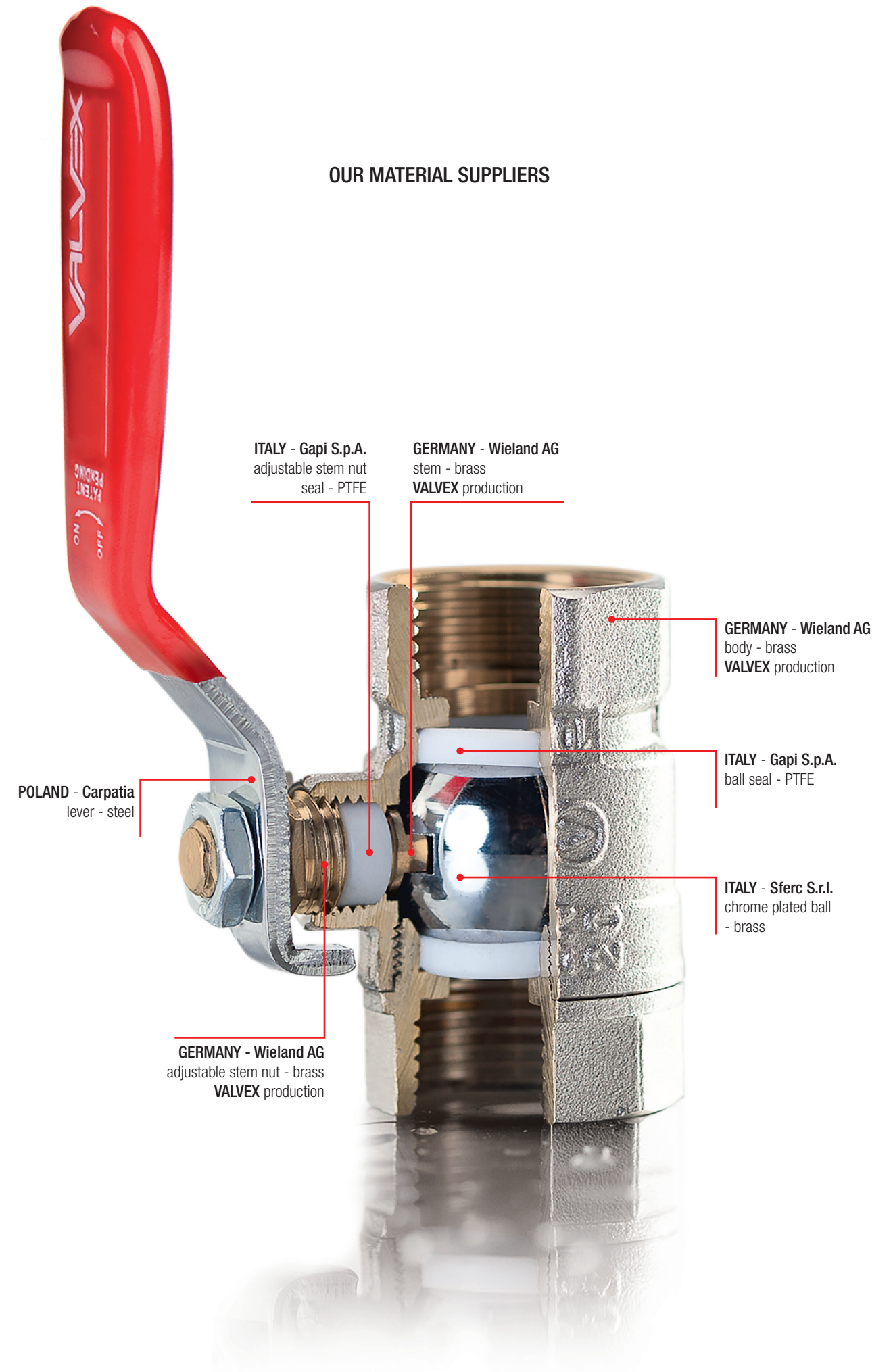



1. ONYX BALL VALVE - PN 30 - PN 40 / 180°C

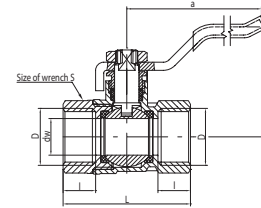

EN Full-port ball valve with nut on stem and steel lever (female-female version)

Used materials: body, nut, ball, stem, adjustable stem nut: brass; ball and stem seal: PTFE; Lever: carbon steel with plastic coating.

RU Кран шаровой полнопроходной с сальниковым уплотнителем со стальной рукояткой с внутренней резьбой

Используемые материалы: корпус, гайка, шар, пробка, сальник: латунь; прокладка шара и пробки: PTFE; рукоятка: углеродная сталь с пластмассовой оболочкой.

SK Plnoprietokový guľový ventil s oceľovou pákou (vnútorný-vnútorný závit)

Použitý materiál: telo, matica, guľa, čap, uzáver: mosadz; tesnenie gule a čapu: PTFE; páka: uhlíková ocel potiahnutá plastom.

PL Kurek kulowy pełnoprzelotowy z dławikiem z dźwignią stalową, wersja nakrętno-nakrętna

Użyte materiały: korpus, nakrętka, kula, czop, dławik: miedziany; uszczelka kuli i czopa: PTFE; dźwignia: stal węglowa pokryta tworzywem sztucznym.

UA Кульовий повнопрохідний кран з дросельним клапаном зі сталевим важелем, гайково-гайкова версія

Матеріали, що використовувалися: корпус, гайка, куля, цапфа, дросельний клапан: латунь; ущільнювальна прокладка кулі та цапфи: PTFE. Важіль: вуглецева хромована сталь, покрита пластиком.

RO Robinet sferic pasaj total, cu prese-tupă și manetă de oțel (versiunea cu filet interior-interior)

Materiale folosite: carcasă, piuliță, bilă, fus, bucsă de presgarnitură: alamă; garnitură bilă și fus: PTFE; manetă: oțel carbon cu strat de plastic.

DE Kugelhahn, voller Durchgang, mit Drossel, mit Stahlhebelgriff, beiderseitig Innengewinde

Verwendete Werkstoffe: Körper, Mutter, Kugel, Zapfen, Drossel: Messing; Kugel- und Zapfendichtung: PTFE. Hebelgriff: Kohlenstoffstahl mit Kunststoffüberzug.

CZ Plnopřůtočný kulový ventil s ocelovou pákou (vnitřní-vnitřní závit)

Použitý materiál: tělo, matice, koule, čep, uzávěr: mosaz; těsnění koule a čepu: PTFE; páka: uhlíková ocel potažená plastem.

SR Kuglasti ventil pun protok sa čeličnom ručkom, FF

Materijali: telo, matica, kugla, holender, mesing; zaptivak kugle: PTFE; ručka: čelik, plastificiran.

DN	Code	Size	Dimensions							P nom. / max temp.	Pieces	Package	Net weight
			D	I	dw	L	a	H	S				
10	1451320	3/8"	G3/8	10	10	41,5	90	40	21	PN 40 / 180°C	96/16	P-1	0,1360
15	1452320	1/2"	G1/2	12	13,5	47	90	42	25	PN 40 / 180°C	72/12	P-1	0,1573
20	1453320	3/4"	G3/4	12	18,5	55	90	46	31	PN 40 / 180°C	60/10	P-1	0,2268
25	1454320	1"	G1	14,5	23,5	65	110	50	38	PN 40 / 180°C	36/6	P-1	0,3503
32	1455320	1 1/4"	G1 1/4	15	30	75	115,5	65	48	PN 30 / 180°C	24/6	P-1	0,5706
40	1456320	1 1/2"	G1 1/2	16	37	84	140	82,5	54	PN 30 / 180°C	8/2	P-1	0,9462
50	1457320	2"	G2	18	47	100	140	90	67	PN 30 / 180°C	8/2	P-1	1,4225

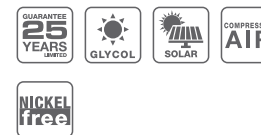
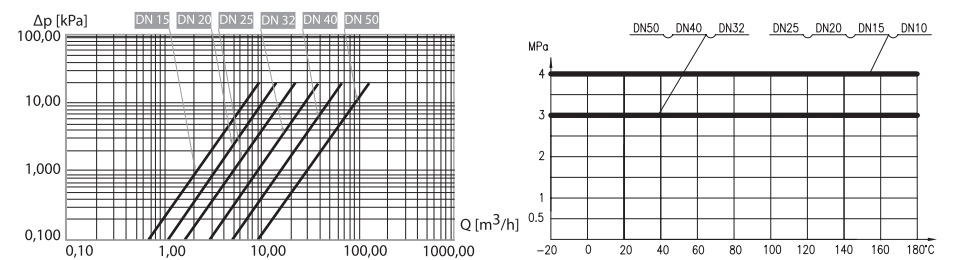

2. ONYX BALL VALVE - PN 16 / 95°C

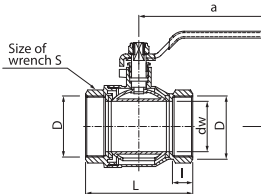

EN Full-port ball valve with nut on stem and steel lever (female-female version)

Used materials: body, nut, ball, stem, adjustable stem nut: brass; ball and stem seal: PTFE; lever: carbon steel with plastic coating.

RU Кран шаровой полнопроходной с сальниковым уплотнителем со стальной рукояткой с внутренней резьбой

Используемые материалы: корпус, гайка, шар, пробка, сальник: латунь; прокладка шара и пробки: PTFE; рукоятка: углеродная сталь с пластмассовой оболочкой.

SK Plnoprietokový guľový ventil s oceľovou pákou (vnútorný-vnútorný závit)

Použitý materiál: telo, matica, guľa, čap, uzáver: mosadz; tesnenie gule a čapu: PTFE; páka: uhlíková ocel potiahnutá plastom.

PL Kurek kulowy pełnoprzelotowy z dławikiem z dźwignią stalową, wersja nakrętno-nakrętna

Użyte materiały: korpus, nakrętka, kula, czop, dławik: miedziany; uszczelka kuli i czopa: PTFE; dźwignia: stal węglowa pokryta tworzywem sztucznym.

UA Кульовий повнопрохідний кран з дросельним клапаном зі сталевим важелем, гайково-гайкова версія

Матеріали, що використовувалися: корпус, гайка, куля, цапфа, дросельний клапан: латунь; ущільнювальна прокладка кулі та цапфи: PTFE. Важіль: вуглецева хромована сталь, покрита пластиком.

RO Robinet sferic, pasaj total, cu prese-tupă și manetă de oțel (versiunea cu filet interior-interior)

Materiale folosite: carcasă, piuliță, bilă, fus, bucsă de presgarnitură: alamă; garnitură bilă și fus: PTFE; manetă: oțel carbon cu strat de plastic.

DE Kugelhahn, voller Durchgang, mit Drossel, mit Stahlhebelgriff, beiderseitig Innengewinde

Verwendete Werkstoffe: Körper, Mutter, Kugel, Zapfen, Drossel: Messing; Kugel- und Zapfendichtung: PTFE. Hebelgriff: Kohlenstoffstahl mit Kunststoffüberzug.

CZ Plnopřůtočný kulový ventil s ocelovou pákou (vnitřní-vnitřní závit)

Použitý materiál: tělo, matice, koule, čep, uzávěr: mosaz; těsnění koule a čepu: PTFE; páka: uhlíková ocel potažená plastem.

SR Kuglasti ventil pun protok sa čeličnom ručkom, FF

Materijali: telo, matica, kugla, holender, mesing; zaptivak kugle: PTFE; ručka: čelik, plastificiran.

DN	Code	Size	Dimensions							P nom. / max temp.	Pieces	Package	Net weight
			D	I	dw	L	a	H	S				
65	9007930	2 1/2"	G2 1/2	24	62	136	236	110	82	PN 16 / 95°C	4	P-24	2,547
80	9007920	3"	G3	26	74	150	236	119	93	PN 16 / 95°C	3	P-24	3,753
100	9007910	4"	G4	28	85	172	240	136	120	PN 16 / 95°C	2	P-24	5,616

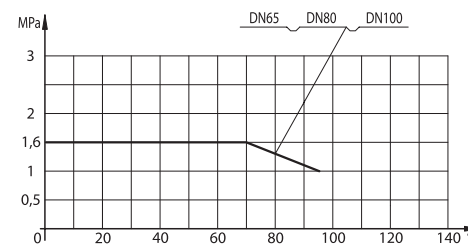

3. ONYX BALL VALVE - PN 40 / 180°C

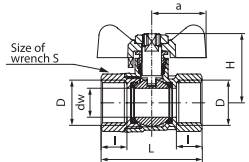

EN Full-port ball valve with nut on stem and aluminium butterfly handle (female-female version)

Used materials: body, nut, ball, stem, adjustable stem nut; brass; ball and stem seal: PTFE; butterfly handle: aluminium alloy.

RU Кран шаровой полнопроходной с сальниковым уплотнителем с алюминиевой бабочкой (МА) с внутренней-внутренней резьбой

Используемые материалы: корпус, гайка, шар, пробка, сальник: латунь; прокладка шара и пробки: PTFE; бабочка: алюминиевый сплав.

SK Plnoprietokový guľový ventil s upchávkou ahlínkovým motýľom (vnútorný-vnútorný závit)

Použitý materiál: telo, matica, guľa, čap, uzáver: mosadz; tesnenie gule a čapu: PTFE; Motýľik: hliníková zliatina.

PL Kurek kulowy pełnoprzelotowy z dławikiem z motylkiem aluminiowym (MA), wersja nakrętno-nakrętna

Użyte materiały: korpus, nakrętka, kula, czop, dławik: mosiądz; uszczelka kuli i czopa: PTFE; motylek: stop aluminium.

UA Кульвий кран повнопрохідний з дросельним клапаном з алюмінієвою ручкою метелик (МА), гайково-гайкова версія

Матеріали, що використовувалися: корпус, гайка, куля, цапфа, дросельний клапан: латунь; ущільнювальна прокладка кулі та цапфи: PTFE; баранчик: алюмінієвий сплав.

RO Robinet sferic, pasaj total, cu presetupă și fluture de aluminiu (versiunea cu filet interior-interior)

Materiale folosite: carcasă, piuliță, bilă, fus, bucsă de presgarnitură: alamă; garnitură bilă și fus: PTFE; fluture: aliaj de aluminiu.

DE Kugelhahn, voller Durchgang, mit Drossel mit Alu-Flügelgriff (MA), beidseitig Innengewinde

Verwendete Werkstoffe: Körper, Mutter, Kugel, Zapfen, Drossel: Messing; Kugel- und Zapfendichtung: PTFE. Hebelgriff: Alu-Legierung.

CZ Plnopřůtočný kulový ventil s upčávkou ahlínkovým motýlem (vnitřní-vnitřní závit)

Použitý materiál: tělo, matice, koule, čep, uzávek: mosaz; těsnění koule a čepu: PTFE; Motýlek: hliníková slitina.

SR Kuglasti ventil pun protok sa leptri ručkom, FF

Materijali: telo, matica, kugla, holender: mesing; zaptivak kugle: PTFE; leptri ručka: aluminijumska legura.

DN	Code	Dimensions										P nom. / max temp.	Pieces	Package	Net weight
		Size	D	I	dw	L	a	H	S	S1	S				
15	1452400	1/2"	G1/2	12	13,5	47	25	36	25	PN 40 / 180°C	84/14	P-1	0,132		
20	1453400	3/4"	G3/4	12	18,5	55	25	40	31	PN 40 / 180°C	72/12	P-1	0,200		
25	1454400	1"	G1	14,5	23,5	65	32,5	47	38	PN 40 / 180°C	48/8	P-1	0,316		

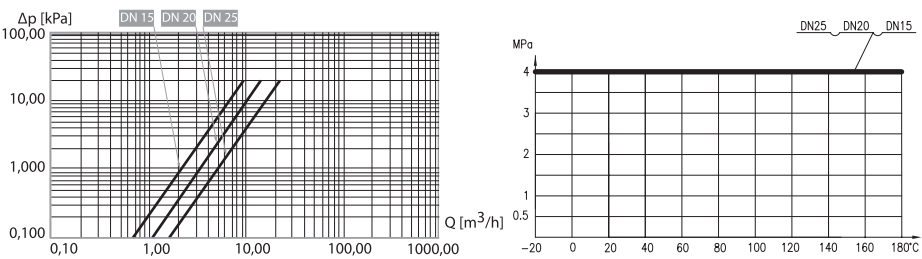

4. ONYX BALL VALVE - PN 40 / 180°C

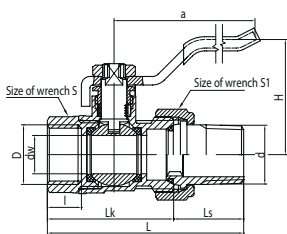

EN Ball valve with nut on stem, with tail piece and steel lever

Used materials: body, nut, ball, stem, union nut, union end piece, adjustable stem nut; brass; ball and stem seal: PTFE; lever: carbon steel with plastic coating.

RU Кран шаровой полнопроходной с сальниковым уплотнителем с полусоединительной муфтой со стальной рукояткой

Используемые материалы: корпус, гайка, шар, пробка, гайка муфты, наконечник муфты, сальник: латунь; прокладка шара и пробки: PTFE; рукоятка: углеродная сталь с пластмассовой оболочкой.

SK Plnoprietokový guľový ventil s upchávkou so šrobením, s oceľovou pákou

Použitý materiál: telo, matica, guľa, čap, uzáver: mosadz; tesnenie gule a čapu: PTFE; páka: uhlíková oceľ potiahnutá plastom.

PL Kurek kulowy pełnoprzelotowy z dławikiem z półśrubunkiem z dźwignią stalową

Użyte materiały: korpus, nakrętka, kula, czop, nakrętka złączki, końcówka złączki, dławik: mosiądz; uszczelka kuli i czopa: PTFE; dźwignia: stal węglowa pokryta tworzywem sztucznym.

UA Кульвий кран повнопрохідний з дросельним клапаном з напівз'єднанням за допомогою з'єднувальної муфти зі сталевим важелем

Матеріали, що використовувалися: корпус, гайка, куля, цапфа, дросельний клапан, Матеріали, що використовувалися: латунь; ущільнювальна прокладка кулі та цапфи: PTFE. важіль: вуглецева хромована сталь, покрита пластиком.

RO Robinet sferic, pasaj total, cu presetupă și manetă de oțel (versiunea cu racord olandez)

Materiale folosite: carcasă, piuliță, bilă, fus, piuliță racord, capăt racord, bucsă de presgarnitură: alamă; garnitură bilă și fus: PTFE; manetă: oțel carbonat cu strat de plastic.

DE Kugelhahn, voller Durchgang, mit Drossel, mit Halbverschraubung, mit Stahlhebelgriff

Verwendete Werkstoffe: Körper, Mutter, Kugel, Zapfen, Drossel: Messing; Kugel- und Zapfendichtung: PTFE. Hebelgriff: Kohlenstoffstahl mit Kunststoffüberzug.

CZ Plnopřůtočný kulový ventil s upčávkou se šroubením, s ocelovou pákou

Použitý materiál: tělo, matice, koule, čep, uzávek: mosaz; těsnění koule a čepu: PTFE; páka: uhlíková ocel potažená plastem.

SR Kuglasti ventil pun protok sa čeličnom ručkom i holenderom

Materijali: telo, matica, kugla, matica priključka, adapter, holender: mesing; zaptivak kugle: PTFE; ručka: čelik plastificiran.

DN	Code	Dimensions										P nom. / max temp.	Pieces	Package	Net weight	
		Size	D	I	dw	L	Lk	d	a	H	S					S1
15	1452420	1/2"	G1/2	12	13,5	69	44,5	R1/2	90	42	25	30	PN 40 / 180°C	60/10	P-1	0,210
20	1453420	3/4"	G3/4	12	18,5	77,5	55	R3/4	90	46	31	37	PN 40 / 180°C	36/6	P-1	0,311
25	1454420	1"	G1	14,5	23,5	88,5	58,5	R1	110	50	38	46	PN 40 / 180°C	24/4	P-1	0,482

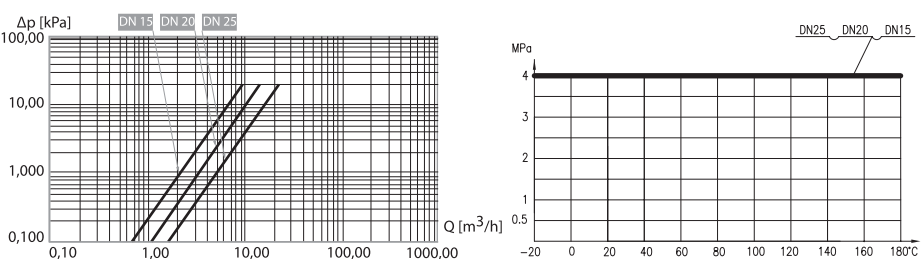

5. ONYX BALL VALVE - PN 40 / 180°C

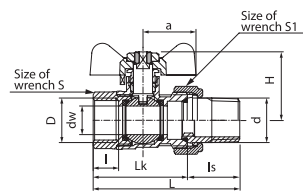

EN Full-port ball valve with nut on stem, with tail piece and aluminium butterfly handle

Used materials: body, nut, ball, stem, union nut, union end piece, adjustable stem nut; brass; ball and stem seal: PTFE; butterfly handle: aluminium alloy.

RU Кран шаровой полнопроходной с сальниковым уплотнителем с полусоединительной муфтой с алюминиевой бабочкой (МА)

Используемые материалы: корпус, гайка, шар, пробка, гайка муфты, наконечник муфты, сальник: латунь; прокладка шара и пробки: PTFE; бабочка: алюминиевый сплав.

SK Plnoprietokový guľový ventil s upchávkou so šrobením, s hliníkovým motýľom

Použitý materiál: telo, matica, guľa, čap, uzáver: mosadz; tesnenie gule a čapu: PTFE; Motýľik: hliníková zliatina.

PL Kurek kulowy pełnoprzelotowy z dławikiem z półśrubunkiem z motylkiem aluminiowym (MA)

Użyte materiały: korpus, nakrętka, kula, czop, nakrętka złączki, końcówka złączki, dławik: mosiądz; uszczelka kuli i czopa: PTFE; motylek: stop aluminium.

UA Кульвий кран повнопрохідний з дросельним клапаном з напівз'єднанням за допомогою з'єднувальної муфти з алюмінієвою ручкою метелик (МА)

Матеріали, що використовувалися: корпус, гайка, куля, цапфа, дросельний клапан, Матеріали, що використовувалися: латунь; ущільнювальна прокладка кулі та цапфи: PTFE. Баранчик: алюмінієвий сплав.

RO Robinet sferic, pasaj total, cu presetupă și fluture de aluminiu (versiunea cu racord olandez)

Materiale folosite: carcasă, piuliță, bilă, fus, piuliță racord, capăt racord, bucsă de presgarnitură: alamă; garnitură bilă și fus: PTFE; fluture: aliaj de aluminiu.

DE Kugelhahn, voller Durchgang, mit Drossel, mit Halbverschraubung, mit Alu-Flügelgriff (MA)

Verwendete Werkstoffe: Körper, Mutter, Kugel, Zapfen, Drossel: Messing; Kugel- und Zapfendichtung: PTFE. Flügelgriff: Alu-Legierung.

CZ Plnopřůtočný kulový ventil s upčávkou se šroubením, s hliníkovým motýlem

Použitý materiál: tělo, matice, koule, čep, uzávek: mosaz; těsnění koule a čepu: PTFE; Motýlek: hliníková slitina

SR Kuglasti ventil pun protok sa leptri ručkom i holenderom

Materijali: telo, matica, kugla, matica priključka, adapter, holender: mesing; zaptivak kugle: PTFE; leptri ručka: aluminijumska legura.

DN	Code	Dimensions										P nom. / max temp.	Pieces	Package	Net weight	
		Size	D	I	dw	L	Lk	d	a	H	S					S1
15	1452440	1/2"	G1/2	12	13,5	69	44,5	R1/2	25	36,5	25	30	PN 40 / 180°C	60/10	P-1	0,184
20	1453440	3/4"	G3/4	12	18,5	77,5	55	R3/4	25	40	31	37	PN 40 / 180°C	36/6	P-1	0,281
25	1454440	1"	G1	14,5	23,5	88,5	58,5	R1	32,5	50	38	46	PN 40 / 180°C	24/4	P-1	0,461

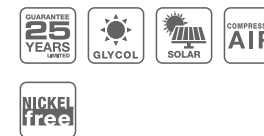
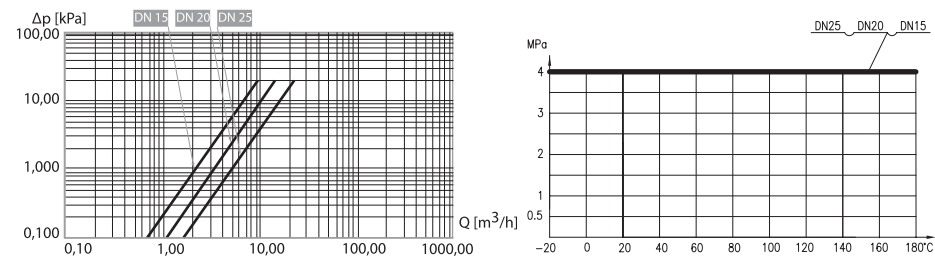

6. ONYX BALL VALVE - PN 30 - PN 40 / 180°C

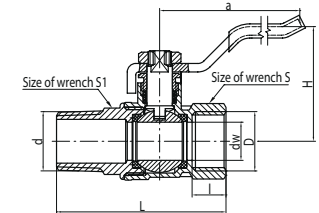

EN Full-port ball valve with nut on stem and steel lever (female-male version)

Used materials: body, nut, ball, stem, adjustable stem nut; brass; ball and stem seal: PTFE; lever: carbon steel with plastic coating.

RU Кран шаровой полнопроходной с сальниковым уплотнителем со стальной рукояткой с внутренней-наружной резьбой

Используемые материалы: корпус, гайка, шар, пробка, сальник: латунь; прокладка шара и пробки: PTFE; рукоятка: углеродная сталь с резиновой оболочкой.

SK Plnoprietokový guľový ventil s upchávkou a oceľovou pákou (vnútorný-vonkajší závit)

Použitý materiál: telo, matica, guľa, čap, uzáver: mosadz; tesnenie gule a čapu: PTFE; páka: uhlíková oceľ potiahnutá plastom.

PL Kurek kulowy pełnoprzelotowy z dławikiem z dźwignią stalową, wersja nakrętno-wkrętna

Użyte materiały: korpus, nakrętka, kula, czop, dławik: mosiądz; uszczelka kuli i czopa: PTFE; dźwignia: stal węglowa pokryta tworzywem sztucznym.

UA Кульвий кран повнопрохідний з дросельним клапаном зі сталевим важелем, гайково-болтова версія

Матеріали, що використовувалися: корпус, гайка, куля, цапфа, дросельний клапан: латунь; ущільнювальна прокладка кулі та цапфи: PTFE. Важіль: вуглецева хромована сталь, покрита пластиком.

RO Robinet sferic, pasaj total, cu presetupă și manetă de oțel (versiunea cu filet interior-exterior)

Materiale folosite: carcasă, piuliță, bilă, fus, bucsă de presgarnitură: alamă; garnitură bilă și fus: PTFE; manetă: oțel carbon cu strat de plastic.

DE Kugelhahn, voller Durchgang, mit Drossel, mit Stahlhebelgriff, Innengewinde/Außengewinde

Verwendete Werkstoffe: Körper, Mutter, Kugel, Zapfen, Drossel: Messing; Kugel- und Zapfendichtung: PTFE. Hebelgriff: Kohlenstoffstahl mit Kunststoffüberzug.

CZ Plnopřůtočný kulový ventil s upčávkou a oceľovou pákou (vnitřní-vnější závit)

Použitý materiál: tělo, matice, koule, čep, uzávek: mosaz; těsnění koule a čepu: PTFE; páka: uhlíková ocel potažená plastem.

SR Kuglasti ventil pun protok sa čeličnom ručkom, MF

Materijali: telo, matica, kugla, holender: mesing; zaptivak kugle: PTFE; ručka: čelik plastificiran.

DN	Code	Dimensions										P nom. / max temp.	Pieces	Package	Net weight	
		Size	D	I	dw	L	d	a	H	S	S1					
10	1451460	3/8"	G3/8	10	10	50,5	R3/8	90	40	21	18	18	PN 40 / 180°C	96/16	P-1	0,142
15	1452460	1/2"	G1/2	12	13,5	60	R1/2	90	42	25	22	22	PN 40 / 180°C	72/12	P-1	0,169
20	1453460	3/4"	G3/4	12	18,5	68	R3/4	90	46	31	28	28	PN 40 / 180°C	60/10	P-1	0,245
25	1454460	1"	G1	14,5	23,5	79	R1	110	50	38	35	35	PN 40 / 180°C	36/6	P-1	0,381
32	1455460	1 1/4"	G1 1/4	15	30	93	R1 1/4	115,5	65	48	48	48	PN 30 / 180°C	24/6	P-1	0,571
40	1456460	1 1/2"	G1 1/2	16	37	104	R1 1/2	140	82,5	54	52	52	PN 30 / 180°C	8/2	P-1	0,946
50	1457460	2"	G2	18	47	120	R2	140	90	67	63	63	PN 30 / 180°C	8/2	P-1	1,423

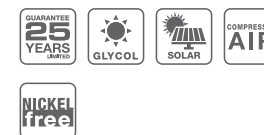
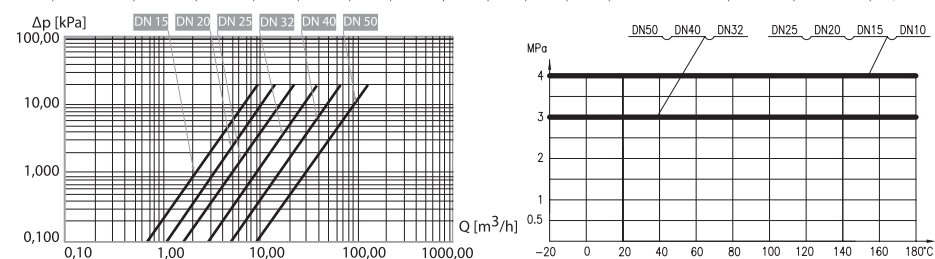

7. ONYX BALL VALVE - PN 40 / 180°C

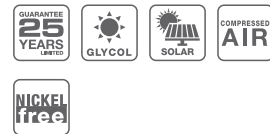
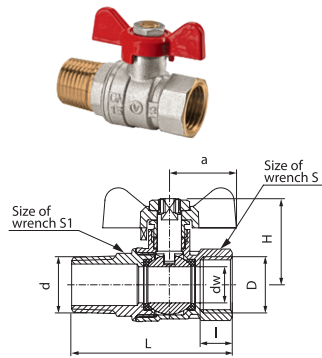

EN Full-port ball valve with nut on stem and aluminium butterfly (female-male version)

Used materials: body, nut, ball, stem, adjustable stem nut: brass; ball and stem seal: PTFE; butterfly handle: aluminium alloy.

RU Кран шаровой полнопроходной с сальниковым уплотнителем с алюминиевой бабочкой (МАИ) с внутренне-наружной резьбой

Используемые материалы: корпус, гайка, шар, пробка, сальник: латунь; прокладка шара и пробки: PTFE; бабочка: алюминиевый сплав.

SK Plnoprietokový guľový ventil s upchávkou aľhnikovým motýľom (vnútorný-vonkajší závit)

Použitý materiál: telo, matica, guľa, čap, uzáver: mosadz; tesnenie gule a čapu: PTFE; Motýľik: hliníková zliatina.

PL Kurek kulowy pełnoprzelotowy z dławikiem z motylikiem aluminiowym (MAI), wersja nakrętno-wkrętna

Użyte materiały: korpus, nakrętka, kula, czop, dławik: mosiądz; uszczelka kuli i czopa: PTFE; motylek: stop aluminium.

UA Кульвий кран повнопрохідний з дросельним клапаном з алюмінієвою ручкою метелик (МАИ), гайково-болтова версія

Матеріали, що використовувалися: корпус, гайка, куля, цапфа, дросельний клапан, Матеріали, що використовувалися: латунь; ущільнювальна прокладка кулі та цапфи: PTFE. важіль: вуглецева хромована сталь, покрита пластиком.

RO Robinet sferic, pasaj total, cu presetupă și fluture de aluminiu (versiunea cu filet interior-exterior)

Materiale folosite: carcasă, piuliță, bilă, fus, bucsă de presgamitură: alamă; garnitură bilă și fus: PTFE; fluture: aliaj de aluminiu.

DE Kugelhahn, voller Durchgang, mit Drossel, mit Alu-Flügelgriff (MAI), Innengewinde/Außengewinde

Verwendete Werkstoffe: Körper, Mutter, Kugel, Zapfen, Drossel: Messing; Kugel- und Zapfendichtung: PTFE; Flügelgriff: Alu-Legierung.

CZ Plnopřůtočný kulový ventil s upchávkou aľhnikovým motýľem (vnitřní-vnější závit)

Použitý materiál: tělo, matice, koule, čep, uzávěr: mosaz; těsnění koule a čepu: PTFE; Motýlek: hliníková slitina

SR Kuglasti ventil pun protok sa leptir ručkom, MF

Materijali: telo, matica, kugla, holender: mesing; zaptivak kugle: PTFE; leptir ručka: aluminijumska legura.

DN	Code	Size	D	I	dw	L	a	H	S	S1	P nom. / max temp.	Pieces	Package	Net weight	
10	1451480	3/8"	G3/8	10	10	50,5	R3/8	25	34	21	18	PN 40 / 180°C	108/18	P-1	0,114
15	1452480	1/2"	G1/2	12	13,5	60	R1/2	25	36	25	22	PN 40 / 180°C	72/12	P-1	0,146
20	1453480	3/4"	G3/4	12	18,5	68	R3/4	25	40	31	28	PN 40 / 180°C	60/10	P-1	0,222
25	1454480	1"	G1	14,5	23,5	79	R1	32,5	47	38	35	PN 40 / 180°C	36/6	P-1	0,357

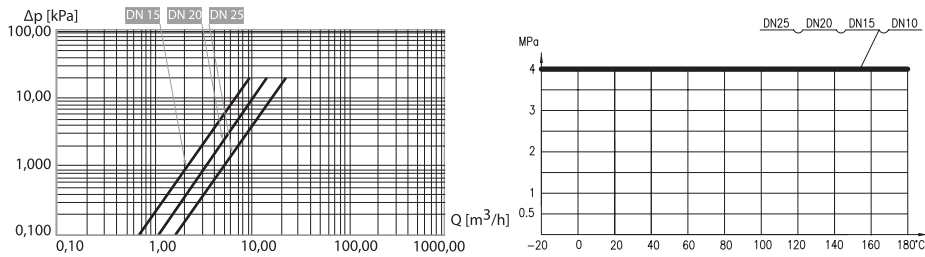

9. ONYX BALL VALVE - PN 40 / 180°C

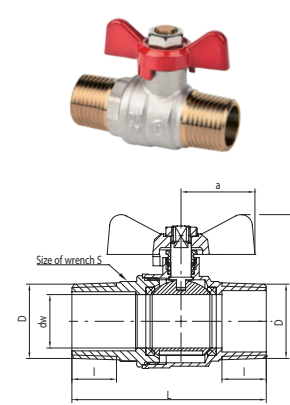

EN Full-port ball valve with nut on stem and aluminium butterfly (male-male version)

Used materials: body, nut, ball, stem, adjustable stem nut: brass; ball and stem seal: PTFE; butterfly handle: aluminium alloy.

RU Кран шаровой полнопроходной с сальниковым уплотнителем с алюминиевой бабочкой (МАИ) с наружной-наружной резьбой

Используемые материалы: корпус, гайка, шар, пробка, сальник: латунь; прокладка шара и пробки: PTFE; бабочка: алюминиевый сплав.

SK Plnoprietokový guľový ventil s upchávkou aľhnikovým motýľom (vonkajší-vonkajší závit)

Použitý materiál: telo, matica, guľa, čap, uzáver: mosadz; tesnenie gule a čapu: PTFE; Motýľik: hliníková zliatina.

PL Kurek kulowy pełnoprzelotowy z dławikiem z motylikiem aluminiowym (MAI), wersja wkrętno-wkrętna

Użyte materiały: korpus, nakrętka, kula, czop, dławik: mosiądz; uszczelka kuli i czopa: PTFE; motylek: stop aluminium.

UA Кульвий кран повнопрохідний з дросельним клапаном з алюмінієвою ручкою метелик (МАИ), болтова-болтова версія

Матеріали, що використовувалися: корпус, гайка, куля, цапфа, дросельний клапан, Матеріали, що використовувалися: латунь; ущільнювальна прокладка кулі та цапфи: PTFE. важіль: вуглецева хромована сталь, покрита пластиком.

RO Robinet sferic, pasaj total, cu presetupă și fluture de aluminiu (versiunea cu filet exterior-exterior)

Materiale folosite: carcasă, piuliță, bilă, fus, bucsă de presgamitură: alamă; garnitură bilă și fus: PTFE; fluture: aliaj de aluminiu.

DE Kugelhahn, voller Durchgang, mit Drossel, mit Alu-Flügelgriff (MAI), Außengewinde/Außengewinde

Verwendete Werkstoffe: Körper, Mutter, Kugel, Zapfen, Drossel: Messing; Kugel- und Zapfendichtung: PTFE; Flügelgriff: Alu-Legierung.

CZ Plnopřůtočný kulový ventil s upchávkou aľhnikovým motýľem (vnější-vnější závit)

Použitý materiál: tělo, matice, koule, čep, uzávěr: mosaz; těsnění koule a čepu: PTFE; Motýlek: hliníková slitina

SR Kuglasti ventil pun protok sa leptir ručkom, MM

Materijali: telo, matica, kugla, holender: mesing; zaptivak kugle: PTFE; ručka: čelik plastificiran.

DN	Code	Size	D	I	dw	L	a	H	S	P nom. / max temp.	Pieces	Package	Net weight
15	1452430	1/2"	R1/2	14,5	13,5	64	25	37	23	PN 40 / 180°C	72/12	P-1	0,142
20	1453430	3/4"	R3/4	16,5	18,5	72,5	25	40	28	PN 40 / 180°C	60/10	P-1	0,210
25	1454430	1"	R1	19,5	23,5	84	32,5	47	35	PN 40 / 180°C	36/6	P-1	0,340

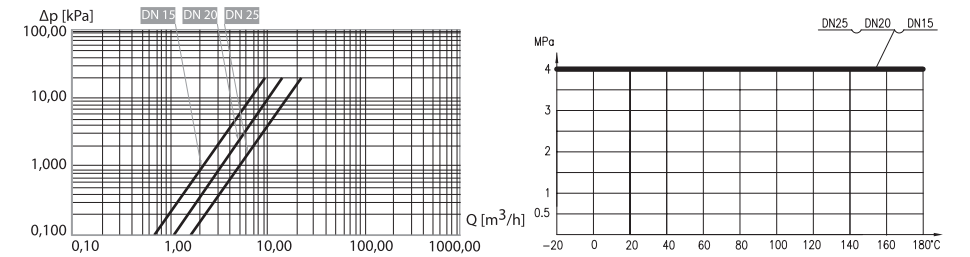

8. ONYX BALL VALVE - PN 40 / 180°C

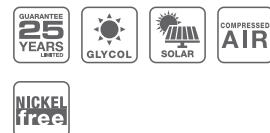
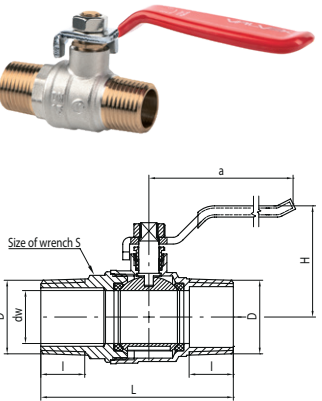

EN Full-port ball valve with nut on stem and steel lever (male-male version)

Used materials: body, nut, ball, stem, adjustable stem nut: brass; ball and stem seal: PTFE; lever: carbon steel with plastic coating.

RU Кран шаровой полнопроходной с сальниковым уплотнителем со стальной рукояткой с наружной-наружной резьбой

Используемые материалы: корпус, гайка, шар, пробка, сальник: латунь; прокладка шара и пробки: PTFE; рукоятка: углеродная сталь с резиновой оболочкой.

SK Plnoprietokový guľový ventil s upchávkou a oceľovou pákou (vonkajší-vonkajší závit)

Použitý materiál: telo, matica, guľa, čap, uzáver: mosadz; tesnenie gule a čapu: PTFE; páka: uhlíková oceľ potiahnutá plastom.

PL Kurek kulowy pełnoprzelotowy z dławikiem z dźwignią stalową, wersja wkrętno-wkrętna

Użyte materiały: korpus, nakrętka, kula, czop, dławik: mosiądz; uszczelka kuli i czopa: PTFE; dźwignia: stal węglowa pokryta tworzywem sztucznym.

UA Кульвий кран повнопрохідний з дросельним клапаном зі сталевим важелем, болтова-болтова версія

Матеріали, що використовувалися: корпус, гайка, куля, цапфа, дросельний клапан: латунь; ущільнювальна прокладка кулі та цапфи: PTFE. Важіль: вуглецева хромована сталь, покрита пластиком.

RO Robinet sferic, pasaj total, cu presetupă și manetă de oțel (versiunea cu filet exterior-exterior)

Materiale folosite: carcasă, piuliță, bilă, fus, bucsă de presgamitură: alamă; garnitură bilă și fus: PTFE; manetă: oțel carbon cu strat de plastic.

DE Kugelhahn, voller Durchgang, mit Drossel, mit Stahlhebelgriff, Außengewinde/Außengewinde

Verwendete Werkstoffe: Körper, Mutter, Kugel, Zapfen, Drossel: Messing; Kugel- und Zapfendichtung: PTFE. Hebelgriff: Kohlenstoffstahl mit Kunststoffüberzug.

CZ Plnopřůtočný kulový ventil s upchávkou a ocelovou pákou (vnější-vnější závit)

Použitý materiál: tělo, matice, koule, čep, uzávěr: mosaz; těsnění koule a čepu: PTFE; páka: uhlíková ocel potažená plastem.

SR Kuglasti ventil pun protok sa leptir ručkom i holenderom, MM

Materijali: telo, matica, kugla, holender: mesing; zaptivak kugle: PTFE; ručka: čelik plastificiran.

DN	Code	Size	D	I	dw	L	a	H	S	P nom. / max temp.	Pieces	Package	Net weight
15	1452470	1/2"	R1/2	14,5	13,5	64	80	43	23	PN 40 / 180°C	72/12	P-1	0,169
20	1453470	3/4"	R3/4	16,5	18,5	72,5	80	46	28	PN 40 / 180°C	60/10	P-1	0,236
25	1454470	1"	R1	19,5	23,5	84	100	50	35	PN 40 / 180°C	36/6	P-1	0,378

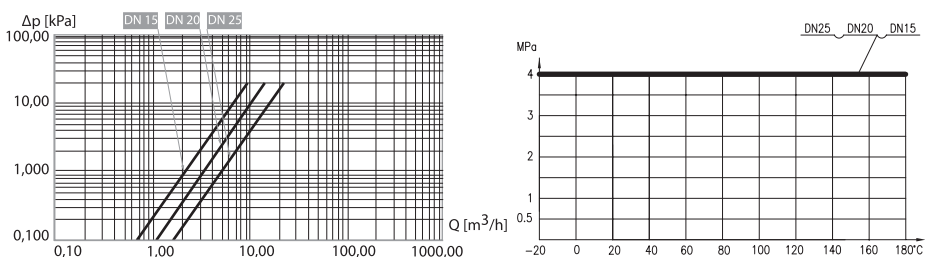

10. ONYX BASE

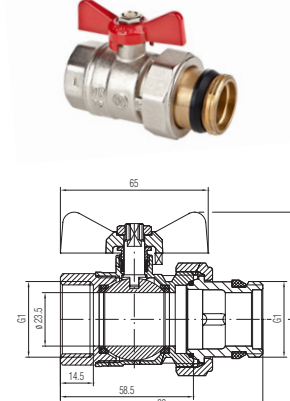

EN Ball valve for water with tail piece and EPDM seal for manifolds

Used materials: body, nut, ball, stem, connector nut, connector ending, adjustable stem nut: brass; ball and stem seal: PTFE; connector seal: EPDM; butterfly handle: aluminium alloy.

RU ONYX BASE шаровой кран для воды с хвостовой частью и уплотнителем из EPDM для коллекторов

Используемые материалы: корпус, гайка, шар, пробка, гайка муфты, наконечник муфты, сальник: латунь; прокладка шара и пробки: PTFE; Соединительный уплотнитель EPDM; бабочка: алюминиевый сплав.

SK Guľový ventil ONYX BASE so šrúbením, motýľ, DN25-PN10-Mal

Použitý materiál: telo, matica, guľa, čap, matica šrúbenia, koncovka šrúbenia, uzáver: mosadz; tesnenie gule a čapu: PTFE; tesnenie šrúbenia: EPDM. Motýľik: hliníková zliatina.

PL Zawór kulowy z półśrubunkiem i uszczelnieniem EPDM do rozdzielaczy

Użyte materiały: korpus, nakrętka, kula, czop, nakrętka złączki, końcówka złączki, dławik: mosiądz; uszczelka kuli i czopa: PTFE; uszczelka złączki: EPDM; motylek: stop aluminium.

UA ONYX BASE кульвий кран для води з хвостовою частиною і ущільнювачем з EPDM для колекторів

Матеріали, що використовувалися: корпус, гайка, куля, цапфа, дросельний клапан, Матеріали, що використовувалися: латунь; ущільнювальна прокладка кулі та цапфи: PTFE. З'єднувальний ущільнювач EPDM. Баранчик: алюмінієвий сплав.

RO ONYX BASE Robinet sferic pentru apă cu racord olandez și garnitură EPDM pentru distribuitoare

Materiale folosite: carcasă, piuliță, bilă, fus, piuliță racord, capăt racord, bucsă de presgamitură: alamă; garnitură bilă și fus: PTFE; Etanșarea conectorului: EPDM; fluture: aliaj de aluminiu.

DE ONYX BASE Kugelhahn mit lösbarer Verschraubung und EPDM-Dichtung für Verteiler

Verwendete Werkstoffe: Körper, Mutter, Kugel, Zapfen, Verbindungsmutter, Verbindungsmutter endet, Drossel: Messing; Kugel- und Zapfendichtung: PTFE. Verbindungsdichtung: EPDM. Flügelgriff: Alu-Legierung.

CZ Kulový kohout ONYX BASE se šroubením, motýlek, DN25-PN10-Mal

Použitý materiál: tělo, matice, koule, čep, matice šroubení, koncovka šroubení, uzávěr: mosaz; těsnění koule a čepu: PTFE; těsnění šroubení: EPDM. Motýlek: hliníková slitina

SR KUGLASTI VENTIL ONYX BASE MF HOLENDER ZA RAZDELNIKE 1"

Materijali: telo, matica, kugla, matica priključka, navrtka, završetak konektora, adapter, holender: mesing; zaptivak kugle: PTFE; zaptivka konektora : EPDM; leptir ručka: aluminijumska legura.

DN	Code	Size	P nom. / max temp.	Pieces	Package	Net weight
25	1454140	1"	PN 10 / 95°C	24/04	P-1472.60/1 / P-1472.60/2	0,473

11. TRYTON BALL VALVE - PN 25 / 120°C - PN 40 / 140°C

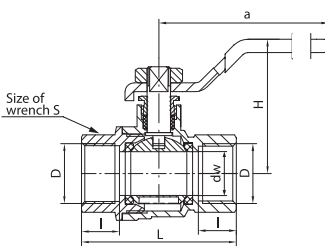

EN Full-port ball valve with nut on stem and steel lever (female-female version)
Used materials: body, nut, ball, stem, adjustable stem nut: brass; ball and stem seal: PTFE; lever: carbon steel with plastic coating.
RU Кран шаровой полнопроходной с сальниковым уплотнителем со стальной рукояткой с внутренней резьбой
Используемые материалы: корпус, гайка, шар, пробка, сальник: латунь; прокладка шара и пробки: PTFE; букьятка: углеродная сталь с пластмассовой оболочкой.
SK Plnoprietokový guľový ventil s oceľovou pákou (vnútorný-vnútorný závit)
Použitý materiál: telo, matica, guľa, čap, uzáver: mosadz; tesnenie gule a čapu: PTFE; páka: uhlíková ocel potiahnutá plastom.

PL Kurek kulowly pełnoprzelotowy z dławkim z dźwignią stalową, wersja nakrętno-nakrętna
Użyte materiały: korpus, nakrętka, kula, czop, dławik: mosiądz; uszczelka kuli i czopa: PTFE; dźwignia: stal węglowa pokryta tworzywem sztucznym.
UA Кульвий повнопрохідний кран з дросельним клапаном зі сталевим важелем, гайково-гайкова версія
Матеріали, що використовувалися: корпус, гайка, куля, цапфа, дросельний клапан: латунь; ущільнювальна прокладка кулі та цапфи: PTFE; важіль: вуглецева хромована сталь, покрита пластиком.
RO Robinet sferic, pasaj total, cu presetupă și manetă de oțel (versiunea cu filet interior-interior)
Materiale folosite: carcasă, piuliță, bilă, fus, bucsă de presgarnitură: alamă; garnitură bilă și fus: PTFE; manetă: oțel carbon cu strat de plastic.

DE Kugelhahn, voller Durchgang, mit Drossel, mit Stahlhebelgriff, beiderseitig Innengewinde
Verwendete Werkstoffe: Körper, Mutter, Kugel, Zapfen, Drossel: Messing; Kugel- und Zapfendichtung: PTFE. Hebelgriff: Kohlenstoffstahl mit Kunststoffüberzug.
CZ Plnoprůtočný kulový ventil s oceľovou pákou (vnitřní-vnitřní závit)
Použitý materiál: tělo, matice, koule, čep, uzávěr: mosaz; těsnění koule a čepu: PTFE; páka: uhlíková ocel potažená plastem.
SR Kuglasti ventil pun protok sa čeličnom ručkom, FF
Materijali: telo, matica, kugla, holender: mesing; zaptivak kugle: PTFE; ručka: čelik plastificiran.

13. TRYTON BALL VALVE - PN 40 / 140°C

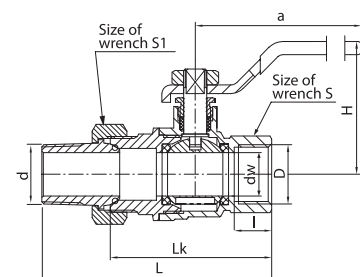

EN Ball valve with nut on stem, with tail piece and steel lever
Used materials: body, nut, ball, stem, union nut, union end piece, adjustable stem nut: brass; ball and stem seal: PTFE; lever: carbon steel with plastic coating.
RU Кран шаровой полнопроходной с сальниковым уплотнителем с полусоединительной муфтой со стальной рукояткой
Используемые материалы: корпус, гайка, шар, пробка, гайка муфты, наконечник муфты, сальник: латунь; прокладка шара и пробки: PTFE; рукоятка: углеродная сталь с пластмассовой оболочкой.
SK Plnoprietokový guľový ventil s upchávku so šrobením, s oceľovou pákou
Použitý materiál: telo, matica, guľa, čap, uzáver: mosadz; tesnenie gule a čapu: PTFE; páka: uhlíková ocel potiahnutá plastom.

PL Kurek kulowly pełnoprzelotowy z dławkim z półśrubunkiem z dźwignią stalową
Użyte materiały: korpus, nakrętka, kula, czop, nakrętka złączki, końcówka złączki, dławik: mosiądz; uszczelka kuli i czopa: PTFE; dźwignia: stal węglowa pokryta tworzywem sztucznym.
UA Кульвий кран повнопрохідний з дросельним клапаном з напіваз'єднанням за допомогою з'єднувальної муфти зі сталевим важелем
Матеріали, що використовувалися: корпус, гайка, куля, цапфа, дросельний клапан, Матеріали, що використовувалися: латунь; ущільнювальна прокладка кулі та цапфи: PTFE; важіль: вуглецева хромована сталь, покрита пластиком.
RO Robinet sferic, pasaj total, cu presetupă și manetă de oțel (versiunea cu racord olandez)
Materiale folosite: carcasă, piuliță, bilă, fus, piuliță racord, capăt racord, bucsă de presgarnitură: alamă; garnitură bilă și fus: PTFE; manetă: oțel carbon cu strat de plastic.

DE Kugelhahn, voller Durchgang, mit Drossel, mit Halberschraubung, mit Stahlhebelgriff
Verwendete Werkstoffe: Körper, Mutter, Kugel, Zapfen, Drossel: Messing; Kugel- und Zapfendichtung: PTFE. Hebelgriff: Kohlenstoffstahl mit Kunststoffüberzug.
CZ Plnoprůtočný kulový ventil s upchávku se šrobením, s oceľovou pákou
Použitý materiál: tělo, matice, koule, čep, uzávěr: mosaz; těsnění koule a čepu: PTFE; páka: uhlíková ocel potažená plastem.
SR Kuglasti ventil pun protok sa čeličnom ručkom i holenderom, FF
Materijali: telo, matica, kugla, matica priključka, adapter, holender: mesing; zaptivak kugle: PTFE; ručka: čelik plastificiran.

DN	Code	Size	Dimensions							P nom. / max temp.	Pieces	Package	Net weight
			D	I	dw	L	a	H	S				
10	1451200	3/8"	G3/8	12	10	45	80	44	20	PN 40 / 140°C	16	P-43	0,130
15	1452200	1/2"	G1/2	13	15	53	90	46	25	PN 40 / 140°C	12	P-1	0,201
20	1453200	3/4"	G3/4	15	20	60	100	59	31	PN 40 / 140°C	10	P-1	0,296
25	1454200	1"	G1	16	25	70	115	61	40	PN 40 / 140°C	6	P-1	0,501
32	1455200	1 1/4"	G1 1/4	18	32	84	122	73	48	PN 30 / 120°C	4	P-1	0,777
40	1456200	1 1/2"	G1 1/2	19	40	94	140	79	55	PN 25 / 120°C	2	P-1	1,092
50	1457200	2"	G2	19	50	105	140	98	66	PN 25 / 120°C	3	P-1	1,445

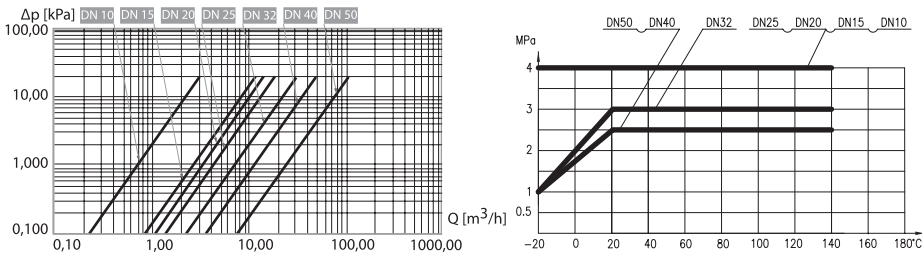

DN	Code	Size	Dimensions										P nom. / max temp.	Pieces	Package	Net weight
			D	I	dw	L	Lk	d	a	H	S	S1				
15	1452180	1/2"	G1/2	13	15	80	56	R1/2	90	46	25	30	PN 40 / 140°C	10	P-1	0,273
20	1453180	3/4"	G3/4	15	20	88	62	R3/4	100	59	31	37	PN 40 / 140°C	6	P-1	0,396
25	1454180	1"	G1	16	25	99	71	R1	115	61	40	47	PN 40 / 140°C	4	P-1	0,662

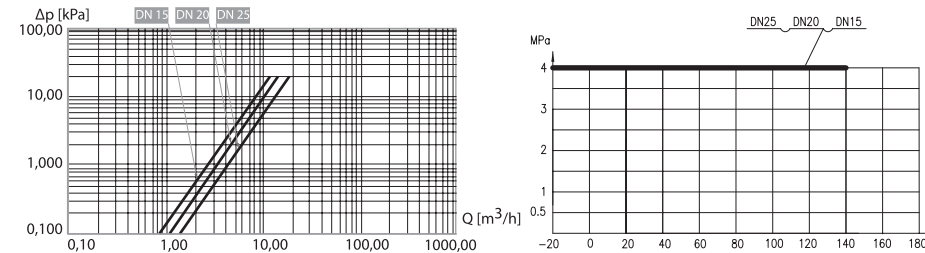

12. TRYTON BALL VALVE - PN 40 / 140°C

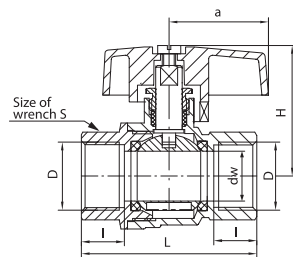

EN Full-port ball valve with nut on stem and aluminium butterfly handle (female-female version)
Used materials: body, nut, ball, stem, adjustable stem nut: brass; ball and stem seal: PTFE; butterfly handle: aluminium alloy.
RU Кран шаровой полнопроходной с сальниковым уплотнителем с алюминиевой бабочкой (МА) с внутренней резьбой
Используемые материалы: корпус, гайка, шар, пробка, сальник: латунь; прокладка шара и пробки: PTFE; бабочка: алюминиевый сплав.
SK Plnoprietokový guľový ventil s upchávkuo hliníkovým motýľom (vnútorný-vnútorný závit)
Použitý materiál: telo, matica, guľa, čap, uzáver: mosadz; tesnenie gule, čapu: PTFE; Motýľik: hliníková zliatina.

PL Kurek kulowly pełnoprzelotowy z dławkim z motylkiem aluminiowym (MAI), wersja nakrętno-nakrętna
Użyte materiały: korpus, nakrętka, kula, czop, dławik: mosiądz; uszczelka kuli i czopa: PTFE; motylek: stop aluminium.
UA Кульвий кран повнопрохідний з дросельним клапаном з алюмінієвою ручкою метелик (МА), гайково-гайкова версія
Матеріали, що використовувалися: корпус, гайка, куля, цапфа, дросельний клапан: латунь; ущільнювальна прокладка кулі та цапфи: PTFE; баранчик: алюмінієвий сплав.
RO Robinet sferic, pasaj total, cu presetupă și fluture de aluminiu (versiunea cu filet interior-interior)
Materiale folosite: carcasă, piuliță, bilă, fus, bucsă de presgarnitură: alamă; garnitură bilă și fus: PTFE; fluture: aliaj de aluminiu.

DE Kugelhahn, voller Durchgang, mit Drossel mit Alu-Flügelgriff (MAI), beiderseitig Innengewinde
Verwendete Werkstoffe: Körper, Mutter, Kugel, Zapfen, Drossel: Messing; Kugel- und Zapfendichtung: PTFE. Flügelgriff: Alu-Legierung.
CZ Plnoprůtočný kulový ventil s upchávkuo hliníkovým motýľem (vnitřní-vnitřní závit)
Použitý materiál: tělo, matice, koule, čep, uzávěr: mosaz; těsnění koule čepu: PTFE; Motýlek: hliníková slitina.
SR Kuglasti ventil pun protok sa leptir ručkom, FF
Materijali: telo, matica, kugla, holender: mesing; zaptivak kugle: PTFE; leptir ručka: aluminijumska legura.

DN	Code	Size	Dimensions							P nom. / max temp.	Pieces	Package	Net weight
			D	I	dw	L	a	H	S				
15	1452210	1/2"	G1/2	13	15	53	30	42	25	PN 40 / 140°C	14	P-1	0,177
20	1453150	3/4"	G3/4	15	20	60	40	47	31	PN 40 / 140°C	12	P-1	0,262
25	1454150	1"	G1	16	25	70	40	50	40	PN 40 / 140°C	8	P-1	0,449

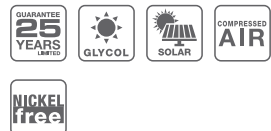
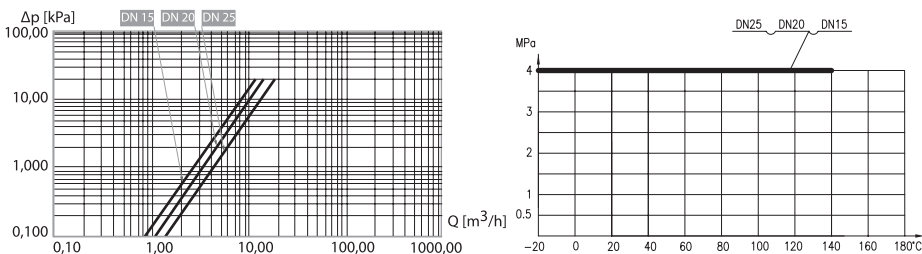

14. TRYTON BALL VALVE - PN 40 / 140°C

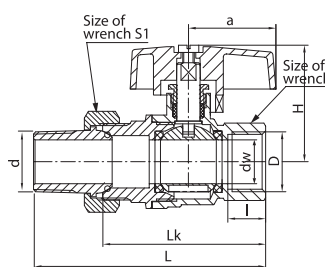

EN Full-port ball valve with nut on stem, with tail piece and aluminium butterfly handle
Used materials: body, nut, ball, stem, union nut, union end piece, adjustable stem nut: brass; ball and stem seal: PTFE; butterfly handle: aluminium alloy.
RU Кран шаровой полнопроходной с сальниковым уплотнителем с полусоединительной муфтой с алюминиевой бабочкой (МА)
Используемые материалы: корпус, гайка, шар, пробка, гайка муфты, наконечник муфты, сальник: латунь; прокладка шара и пробки: PTFE; бабочка: алюминиевый сплав.
SK Plnoprietokový guľový ventil s upchávkuo so šrobením, s hliníkovým motýľom
Použitý materiál: telo, matica, guľa, čap, uzáver: mosadz; tesnenie gule, čapu: PTFE; Motýľik: hliníková zliatina.

PL Kurek kulowly pełnoprzelotowy z dławkim z półśrubunkiem z motylkiem aluminiowym (MAI)
Użyte materiały: korpus, nakrętka, kula, czop, nakrętka złączki, końcówka złączki, dławik: mosiądz; uszczelka kuli i czopa: PTFE; motylek: stop aluminium.
UA Кульвий кран повнопрохідний з дросельним клапаном з напіваз'єднанням за допомогою з'єднувальної муфти з алюмінієвою ручкою метелик (МА)
Матеріали, що використовувалися: корпус, гайка, куля, цапфа, дросельний клапан, Матеріали, що використовувалися: латунь; ущільнювальна прокладка кулі та цапфи: PTFE. Баранчик: алюмінієвий сплав.
RO Robinet sferic, pasaj total, cu presetupă și fluture de aluminiu (versiunea cu racord olandez)
Materiale folosite: carcasă, piuliță, bilă, fus, piuliță racord, capăt racord, bucsă de presgarnitură: alamă; garnitură bilă și fus: PTFE; fluture: aliaj de aluminiu.

DE Kugelhahn, voller Durchgang, mit Drossel, mit Halberschraubung, mit Alu-Flügelgriff (MAI)
Verwendete Werkstoffe: Körper, Mutter, Kugel, Zapfen, Drossel: Messing; Kugel- und Zapfendichtung: PTFE; Flügelgriff: Alu-Legierung.
CZ Plnoprůtočný kulový ventil s upchávkuo se šrobením, s hliníkovým motýľem
Použitý materiál: tělo, matice, koule, čep, uzávěr: mosaz; těsnění koule čepu: PTFE; Motýlek: hliníková slitina.
SR Kuglasti ventil pun protok sa leptir ručkom i holenderom
Materijali: telo, matica, kugla, matica priključka, adapter, holender: mesing; zaptivak kugle: PTFE; leptir ručka: aluminijumska legura.

DN	Code	Size	Dimensions										P nom. / max temp.	Pieces	Package	Net weight
			D	I	dw	L	Lk	d	a	H	S	S1				
15	1452190	1/2"	G1/2	13	15	80	56	R1/2	30	42	25	30	PN 40 / 140°C	10	P-1	0,244
20	1453190	3/4"	G3/4	15	20	88	62	R3/4	40	47	31	37	PN 40 / 140°C	6	P-1	0,362
25	1454190	1"	G1	16	25	99	71	R1	40	50	40	47	PN 40 / 140°C	4	P-1	0,615

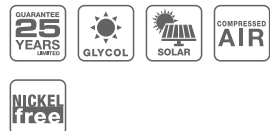
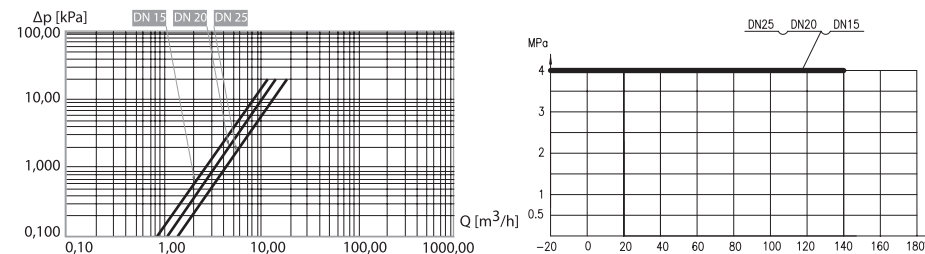

15. TRYTON BALL VALVE - PN 40 / 140°C

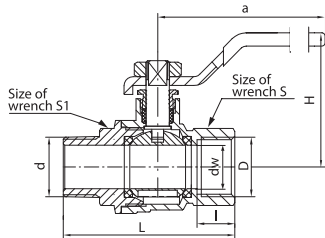

EN Full-port ball valve with nut on stem and steel lever (female-male version)
Used materials: body, nut, ball, stem, adjustable stem nut: ball and stem seal: PTFE; lever: carbon steel with plastic coating.

RU Кран шаровой полнопроходной с сальниковым уплотнителем со стальной рукояткой с внутренне-наружной резьбой

Используемые материалы: корпус, гайка, шар, пробка, сальник: латунь; прокладка шара и пробки: PTFE; рукоятка: углеродная сталь с пластмассовой оболочкой.

SK Plynoprietokový guľový ventil s upchávkou a oceľovou pákou (vnútorný-vonkajší závit)

Použitý materiál: telo, matica, guľa, čap, uzáver: mosadz; tesnenie gule a čapu: PTFE; páka: uhlíková oceľ potiahnutá plastom.

PL Kurek kulowy pełnoprzelotowy z dławikiem z dzwignią stalową, wersja nakrętno-wkrętna

Użyte materiały: korpus, nakrętka, kula, czop, dławik: mosiądz; uszczelka kuli i czopa: PTFE; dzwignia: stal węglowa pokryta tworzywem sztucznym.

UA Кульвий кран повнопрохідний з дросельним клапаном зі сталевим важелем, гайково-болтова версія

Матеріали, що використовувалися: корпус, гайка, куля, цапфа, дросельний клапан: латунь; ущільнювальна прокладка кулі та цапфи: PTFE; важіль: вуглецева хромована сталь, покрита пластиком.

RO Robinet sferic, pasaj total, cu presetupă și manetă de oțel (versiunea cu filet interior-exterior)

Materiale folosite: carcasă, piuliță, bilă, fus, bucăș de presgamitură: alamă garnitură bilă și fus: PTFE; manetă: oțel carbon cu strat de plastic.

DE Kugelhahn, voller Durchgang, mit Drossel, mit Stahlhebelgriff, Innengewinde/Außengewinde

Verwendete Werkstoffe: Körper, Mutter, Kugel, Zapfen, Drossel: Messing; Kugel- und Zapfendichtung: PTFE. Hebelgriff: Kohlenstoffstahl mit Kunststoffüberzug.

CZ Plynoprůtočný kulový ventil s upčávkou a ocelovou pákou (vnitřní-vnější závit)

Použitý materiál: tělo, matice, koule, čep, uzávěr: mosaz; těsnění koule a čepu: PTFE; páka: uhlíková ocel potažená plastem.

SR Kuglasti ventil pun protok sa čeličnom ručkom, MF

Materijali: telo, matica, kugla, holender: mesing; zaptivak kugle: PTFE; ručka: čelik plastificiran.

DN	Code	Size	D	L	dw	L	a	H	d	S	S1	P nom. / max temp.	Pieces	Package	Net weight
10	1451160	3/8"	G3/8	12	10	50	80	44	R3/8	20	20	PN 40 / 140°C	16	P-43	0,140
15	1452160	1/2"	G1/2	13	15	59	90	46	R1/2	25	25	PN 40 / 140°C	12	P-1	0,212
20	1453160	3/4"	G3/4	15	20	65	100	59	R3/4	31	28	PN 40 / 140°C	10	P-1	0,296
25	1454160	1"	G1	16	25	77	115	61	R1	40	39	PN 40 / 140°C	6	P-1	0,507

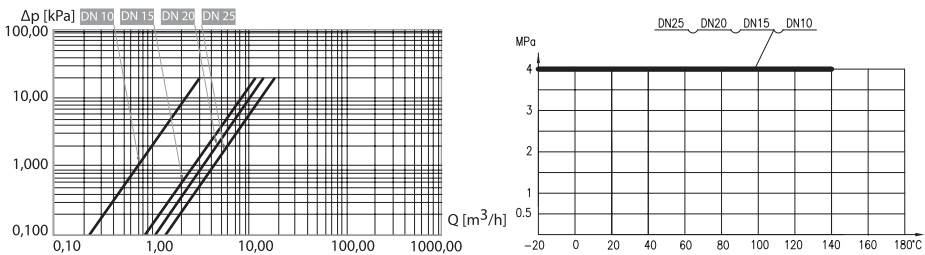

16. TRYTON BALL VALVE - PN 40 / 140°C

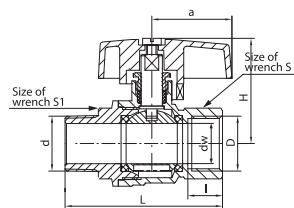

EN Full-port ball valve with nut on stem and aluminium butterfly (female-male version)

Used materials: body, nut, ball, stem, adjustable stem nut: ball and stem seal: PTFE; butterfly handle: aluminium alloy.

RU Кран шаровой полнопроходной с сальниковым уплотнителем с алюминиевой бабочкой (МА), с внутренне-наружной резьбой

Используемые материалы: корпус, гайка, шар, пробка, сальник: латунь; прокладка шара и пробки: PTFE; бабочка: алюминиевый сплав.

SK Plynoprietokový guľový ventil s upchávkou a hliníkovým motýľom (vnútorný-vonkajší závit)

Použitý materiál: telo, matica, guľa, čap, uzáver: mosadz; tesnenie gule, čapu: PTFE; Motýľik: hliníková zliatina.

PL Kurek kulowy pełnoprzelotowy z dławikiem z motylkiem aluminiowym (MA), wersja nakrętno-wkrętna

Użyte materiały: korpus, nakrętka, kula, czop, dławik: mosiądz; uszczelka kuli i czopa: PTFE; motylek: stop aluminium.

UA Кульвий кран повнопрохідний з дросельним клапаном з алюмінієвою ручкою метелик (МА), гайково-болтова версія

Матеріали, що використовувалися: корпус, гайка, куля, цапфа, дросельний клапан: латунь; ущільнювальна прокладка кулі та цапфи: PTFE; баранчик: алюмінієвий сплав.

RO Robinet sferic, pasaj total, cu presetupă și fluture de aluminiu (versiunea cu filet interior-exterior)

Materiale folosite: carcasă, piuliță, bilă, fus, bucăș de presgamitură: alamă garnitură bilă și fus: PTFE; fluture: aliaj de aluminiu.

DE Kugelhahn, voller Durchgang, mit Drossel, mit Alu-Flügelgriff (MA), Innengewinde/Außengewinde

Verwendete Werkstoffe: Körper, Mutter, Kugel, Zapfen, Drossel: Messing; Kugel- und Zapfendichtung: PTFE; Flügelgriff: Alu-Legierung.

CZ Plynoprůtočný kulový ventil s upčávkou a hliníkovým motýľem (vnitřní-vnější závit)

Použitý materiál: tělo, matice, koule, čep, uzávěr: mosaz; těsnění koule a čepu: PTFE; Motýlek: hliníková slitina.

SR Kuglasti ventil pun protok sa leptir ručkom, MF

Materijali: telo, matica, kugla, holender: mesing; zaptivak kugle: PTFE; leptir ručka: aluminijumska legura.

DN	Code	Size	D	L	dw	L	a	H	d	S	S1	P nom. / max temp.	Pieces	Package	Net weight
10	1451170	3/8"	G3/8	12	10	50	30	30	R3/8	20	20	PN 40 / 140°C	18	P-1	0,123
15	1452170	1/2"	G1/2	13	15	59	30	42	R1/2	25	25	PN 40 / 140°C	12	P-1	0,186
20	1453170	3/4"	G3/4	15	20	65	40	47	R3/4	31	28	PN 40 / 140°C	10	P-1	0,263
25	1454170	1"	G1	16	25	77	40	50	R1	40	39	PN 40 / 140°C	6	P-1	0,461

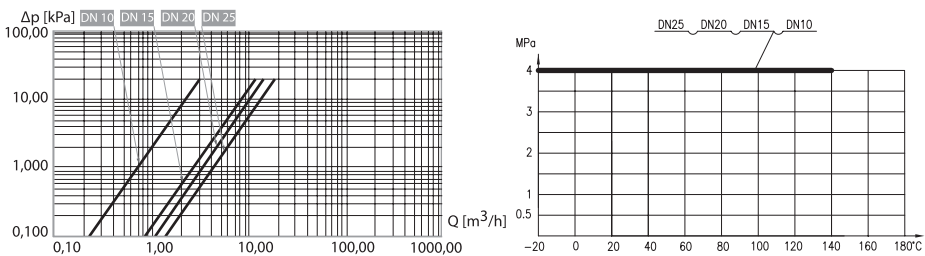

17. ORO BALL VALVE - PN 16 / 120°C

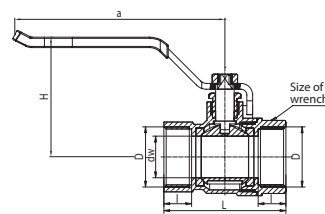

EN Ball valve with nut on stem and steel lever (female-female version)

Used materials: body, nut, ball, stem, adjustable stem nut: brass; ball and stem seal: PTFE; Lever: carbon steel with plastic coating.

RU Кран шаровой с сальниковым уплотнителем со стальной рукояткой с внутренне-внутренней резьбой

Используемые материалы: корпус, гайка, шар, пробка, сальник: латунь; прокладка шара и пробки: PTFE; рукоятка: углеродная сталь с пластмассовой оболочкой.

SK Guľový ventil s upčávkou a oceľovou pákou (vnútorný-vnútorný závit)

Použitý materiál: telo, matica, guľa, čap, uzáver: mosadz; tesnenie gule a čapu: PTFE; páka: uhlíková oceľ potiahnutá plastom.

PL Kurek kulowy z dławikiem z dzwignią stalową, wersja nakrętno-nakrętna

Użyte materiały: korpus, nakrętka, kula, czop, dławik: mosiądz; uszczelka kuli i czopa: PTFE; dzwignia: stal węglowa pokryta tworzywem sztucznym.

UA Кульвий кран з дросельним клапаном зі сталевим важелем, гайково-гайкова версія

Матеріали, що використовувалися: корпус, гайка, куля, цапфа, дросельний клапан: латунь; ущільнювальна прокладка кулі та цапфи: PTFE; важіль: вуглецева хромована сталь, покрита пластиком.

RO Robinet sferic, cu presetupă și manetă de oțel (versiunea cu filet interior-interior)

Materiale folosite: carcasă, piuliță, bilă, fus, bucăș de presgamitură: alamă; garnitură bilă și fus: PTFE; manetă: oțel carbon cu strat de plastic.

DE Kugelhahn mit Drossel mit Stahlhebelgriff, beiderseitig Innengewinde

Verwendete Werkstoffe: Körper, Mutter, Kugel, Zapfen, Drossel: Messing; Kugel- und Zapfendichtung: PTFE. Hebelgriff: Kohlenstoffstahl mit Kunststoffüberzug.

CZ Kulový ventil s upčávkou a ocelovou pákou (vnitřní-vnitřní závit)

Použitý materiál: tělo, matice, koule, čep, uzávěr: mosaz; těsnění koule a čepu: PTFE; páka: uhlíková ocel potažená plastem.

SR Kuglasti ventil sa čeličnom ručkom, FF

Materijali: telo, matica, kugla, holender: mesing; zaptivak kugle: PTFE; ručka: čelik, plastificiran.

DN	Code	Size	D	L	dw	L	a	H	S	P nom. / max temp.	Pieces	Package	Net weight
15	1472600	1/2"	G1/2	11	13,5	45	90	49	24	PN 16 / 120°C	72/12	P-1	0,140
20	1473600	3/4"	G3/4	12	18	53	90	52	30	PN 16 / 120°C	60/10	P-1	0,200
25	1474600	1"	G1	14	22	62	110	59	37	PN 16 / 120°C	36/6	P-1	0,335
32	1475600	1 1/4"	G1 1/4	15	27	71	110	65	46	PN 16 / 120°C	24/6	P-1	0,450
40	1476600	1 1/2"	G1 1/2	16	34	81	140	78	52	PN 16 / 120°C	16/4	P-1	0,700
50	1477600	2"	G2	21	43	101	140	85	68	PN 16 / 120°C	8/2	P-1	1,100

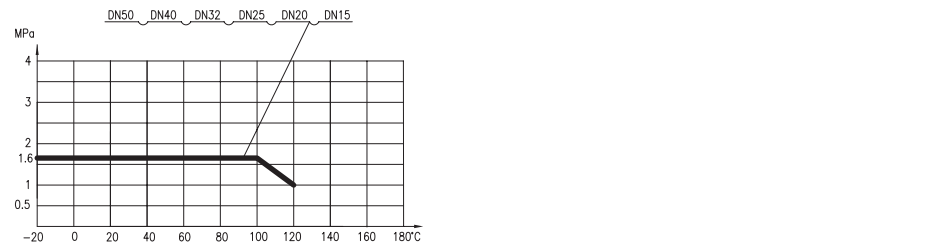

18. ORO BALL VALVE - PN 16 / 120°C

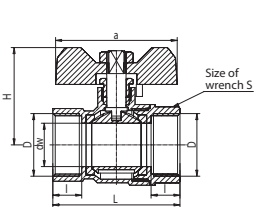

EN Ball valve with nut on stem and aluminium butterfly handle (female-female version)

Used materials: body, nut, ball, stem, adjustable stem nut: brass; ball and stem seal: PTFE; butterfly handle: aluminium alloy.

RU Кран шаровой с сальниковым уплотнителем с алюминиевой бабочкой (МА) с внутренне-внутренней резьбой

Используемые материалы: корпус, гайка, шар, пробка, сальник: латунь; прокладка шара и пробки: PTFE; бабочка: алюминиевый сплав.

SK Guľový ventil s upčávkou a hliníkovým motýľom (vnútorný-vnútorný závit)

Použitý materiál: telo, matica, guľa, čap, uzáver: mosadz; tesnenie gule a čapu: PTFE; Motýľik: hliníková zliatina.

PL Kurek kulowy z dławikiem z motylkiem aluminiowym (MA), wersja nakrętno-nakrętna

Użyte materiały: korpus, nakrętka, kula, czop, dławik: mosiądz; uszczelka kuli i czopa: PTFE; motylek: stop aluminium.

UA Кульвий кран з дросельним клапаном з алюмінієвою ручкою метелик (МА), гайково-гайкова версія

Матеріали, що використовувалися: корпус, гайка, куля, цапфа, дросельний клапан: латунь; ущільнювальна прокладка кулі та цапфи: PTFE; баранчик: алюмінієвий сплав.

RO Robinet sferic, cu presetupă și fluture de aluminiu (versiunea cu filet interior-interior)

Materiale folosite: carcasă, piuliță, bilă, fus, bucăș de presgamitură: alamă; garnitură bilă și fus: PTFE; fluture: aliaj de aluminiu.

DE Kugelhahn mit Drossel mit Alu-Flügelgriff (MA), beiderseitig Innengewinde

Verwendete Werkstoffe: Körper, Mutter, Kugel, Zapfen, Drossel: Messing; Kugel- und Zapfendichtung: PTFE Flügelgriff: Alu-Legierung.

CZ Kulový ventil s upčávkou a hliníkovým motýľem (vnitřní-vnitřní závit)

Použitý materiál: tělo, matice, koule, čep, uzávěr: mosaz; těsnění koule a čepu: PTFE; Motýlek: hliníková slitina.

SR Kuglasti ventil sa leptir ručkom, FF

Materijali: telo, matica, kugla, holender: mesing; zaptivak kugle: PTFE; leptir ručka: aluminijumska legura.

DN	Code	Size	D	L	dw	L	a	H	S	P nom. / max temp.	Pieces	Package	Net weight
15	1472620	1/2"	G1/2	11	13,5	45	50	38,5	24	PN 16 / 120°C	84/14	P-1	0,120
20	1473620	3/4"	G3/4	12	18	53	50	40,5	30	PN 16 / 120°C	72/12	P-1	0,180
25	1474620	1"	G1	14	22	62	63	49	37	PN 16 / 120°C	48/8	P-1	0,285

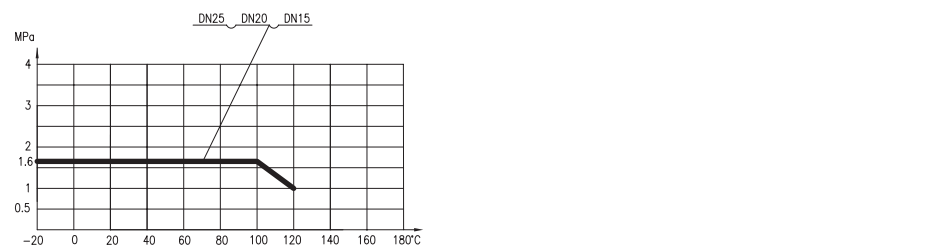

19. ORO BALL VALVE - PN 16 / 120°C

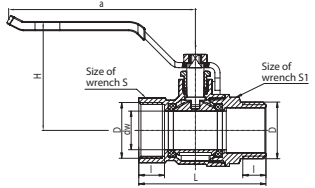

EN Ball valve with nut on stem and steel lever (female-male version)

Used materials: body, nut, ball, stem, adjustable stem nut: brass; ball and stem seal: PTFE; lever: carbon steel with plastic coating.

RU Кран шаровой с сальниковым уплотнителем со стальной рукояткой с внутренне-внутренней резьбой

Используемые материалы: корпус, гайка, шар, пробка, сальник: латунь; прокладка шара и пробки: PTFE; рукоятка: углеродная сталь с резиновой оболочкой.

SK Guľový ventil s upchávkou a oceľovou pákou (vnútorný-vonkajší závit)

Použitý materiál: telo, matica, guľa, čap, uzáver: mosadz; tesnenie gule a čapu: PTFE; páka: uhlíková ocel potiahnutá plastom.

PL Kurek kulowy z dławikiem wersja nakrętno-wkrętna z dźwignią stalową

Użyte materiały: korpus, nakrętka, kula, czop, dławik: mosiądz; uszczelka kuli i czopa: PTFE; dźwignia: stal węglowa pokryta tworzywem sztucznym.

UA Кульовий кран з дросельним клапаном зі сталевим важелем, гайково-болтова версія

Матеріали, що використовувалися: корпус, гайка, куля, цапфа, дросельний клапан: латунь; ущільнювальна прокладка кулі та цапфи: PTFE. Важіль: вуглецева хромована сталь, покрита пластиком.

RO Robinet sferic, cu presetupă și manetă de oțel (versiunea cu filet interior-exterior)

Materiale folosite: carcasă, piuliță, bilă, fus, bucsă de presgarnitură: alamă; garnitură bilă și fus: PTFE; manetă: oțel carbon cu strat de plastic.

DE Kugelhahn mit Drossel mit Stahlhebelgriff, Innengewinde/ Außengewinde

Verwendete Werkstoffe: Körper, Mutter, Kugel, Zapfen, Drossel: Messing; Kugel- und Zapfendichtung: PTFE. Hebelgriff: Kohlenstoffstahl mit Kunststoffüberzug.

CZ Kulový ventil s upčávkou a ocelovou pákou (vnitřní-vnější závit)

Použitý materiál: tělo, matice, koule, čep, uzávěr: mosaz; těsnění koule a čepu: PTFE; páka: uhlíková ocel potažená plastem.

SR Kuglasti ventil sa čeličnom ručkom, MF

Materijali: telo, matica, kugla, holender: mesing; zaptivak kugle: PTFE; ručka: čelik plastificiran.

22. ORO BALL VALVE - PN 16 / 120°C

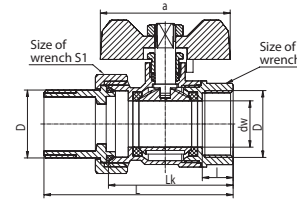

EN Ball valve with nut on stem, with tail piece and aluminium butterfly handle

Used materials: body, nut, ball, stem, union nut, union end piece, adjustable stem nut: brass; ball and stem seal: PTFE; butterfly handle: aluminium alloy.

RU Кран шаровой с сальниковым уплотнителем с полусоединительной муфтой с алюминиевой бабочкой (МА)

Используемые материалы: корпус, гайка, шар, пробка, гайка муфты, наконечник муфты, сальник: латунь; прокладка шара и пробки: PTFE; бабочка: алюминиевый сплав.

SK Guľový ventil s upchávkou so šrobením, s hliníkovým motýľom

Použitý materiál: telo, matica, guľa, čap, uzáver: mosadz; tesnenie gule a čapu: PTFE; Motýľik: hliníková zliatina.

PL Kurek kulowy z dławikiem z półzrubunkiem z motylkiem aluminiowym (MA)

Użyte materiały: korpus, nakrętka, kula, czop, dławik: mosiądz; uszczelka kuli i czopa: PTFE; motylek: stop aluminium.

UA Кульовий кран з дросельним клапаном з напіз'єднанням за допомогою з'єднувальної муфти з алюмінієвою ручкою метелик (МА)

Матеріали, що використовувалися: корпус, гайка, куля, цапфа, дросельний клапан, Матеріали, що використовувалися: латунь; ущільнювальна прокладка кулі та цапфи: PTFE. Баранчик: алюмінієвий сплав.

RO Robinet sferic, cu presetupă și fluture de aluminiu (versiunea cu racord olandez)

Materiale folosite: carcasă, piuliță, bilă, fus, piuliță racord, capăt racord, bucsă de presgarnitură: alamă; garnitură bilă și fus: PTFE; fluture: aliaj de aluminiu.

DE Kugelhahn mit Drossel, mit Halbverschraubung, mit Alu-Flügelgriff (MA)

Verwendete Werkstoffe: Körper, Mutter, Kugel, Zapfen, Drossel: Messing; Kugel- und Zapfendichtung: PTFE Flügelgriff: Alu-Legierung.

CZ Kulový ventil s upčávkou se šroubením, s hliníkovým motýľem

Použitý materiál: tělo, matice, koule, čep, uzávěr: mosaz; těsnění koule a čepu: PTFE; Motýľik: hliníková slitina

SR Kuglasti ventil sa leptir ručkom i holenderom

Materijali: telo, matica, kugla, matica priključka, adapter, holender: mesing; zaptivak kugle: PTFE; leptir ručka: aluminijumska legura.

DN	Code	Dimensions										P nom. / max temp.	Pieces	Package	Net weight
		Size	D	I	dw	L	a	H	S	S1					
15	1472640	1/2"	G1/2	11	13,5	52	90	49	24	22	PN 16 / 120°C	72/12	P-1	0,145	
20	1473640	3/4"	G3/4	12	18	58	90	52	30	28	PN 16 / 120°C	60/10	P-1	0,210	
25	1474640	1"	G1	14	22	70	110	59	37	35	PN 16 / 120°C	36/6	P-1	0,360	

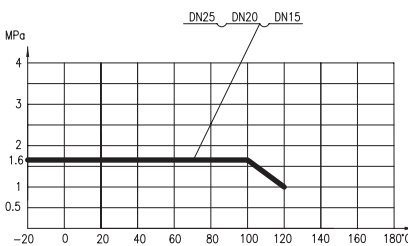

20. ORO BALL VALVE - PN 16 / 120°C

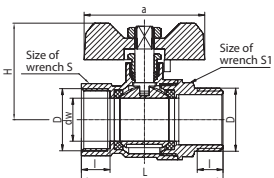

EN Ball valve with nut on stem and aluminium butterfly handle (female-male version)

Used materials: body, nut, ball, stem, adjustable stem nut: brass; ball and stem seal: PTFE; butterfly handle: aluminium alloy.

RU Кран шаровой с сальниковым уплотнителем с алюминиевой бабочкой (МА) с внутренне-наружной резьбой

Используемые материалы: корпус, гайка, шар, пробка, сальник: латунь; прокладка шара и пробки: PTFE; бабочка: алюминиевый сплав.

SK Guľový ventil s upchávkou a hliníkovým motýľom (vnútorný-vonkajší závit)

Použitý materiál: telo, matica, guľa, čap, uzáver: mosadz; tesnenie gule a čapu: PTFE; Motýľik: hliníková zliatina.

PL Kurek kulowy z dławikiem z motylkiem aluminiowym (MA), wersja nakrętno-wkrętna

Użyte materiały: korpus, nakrętka, kula, czop, dławik: mosiądz; uszczelka kuli i czopa: PTFE; motylek: stop aluminium.

UA Кульовий кран з дросельним клапаном з алюмінієвою ручкою метелик (МА), гайково-болтова версія

Матеріали, що використовувалися: корпус, гайка, куля, цапфа, дросельний клапан, Матеріали, що використовувалися: латунь; ущільнювальна прокладка кулі та цапфи: PTFE. Важіль: вуглецева хромована сталь, покрита пластиком.

RO Robinet sferic, cu presetupă și fluture de aluminiu (versiunea cu filet interior-exterior)

Materiale folosite: carcasă, piuliță, bilă, fus, bucsă de presgarnitură: alamă; garnitură bilă și fus: PTFE; fluture: aliaj de aluminiu.

DE Kugelhahn mit Drossel mit Alu-Flügelgriff (MA), Innengewinde/ Außengewinde

Verwendete Werkstoffe: Körper, Mutter, Kugel, Zapfen, Drossel: Messing; Kugel- und Zapfendichtung: PTFE; Flügelgriff: Alu-Legierung.

CZ Kulový ventil s upčávkou a hliníkovým motýľem (vnitřní-vnější závit)

Použitý materiál: tělo, matice, koule, čep, uzávěr: mosaz; těsnění koule a čepu: PTFE; Motýľik: hliníková slitina

SR Kuglasti ventil sa leptir ručkom, MF

Materijali: telo, matica, kugla, holender: mesing; zaptivak kugle: PTFE; leptir ručka: aluminijumska legura.

DN	Code	Dimensions										P nom. / max temp.	Pieces	Package	Net weight
		Size	D	I	dw	L	a	H	S	S1					
15	1472660	1/2"	G1/2	11	13,5	52	50	38,5	24	22	PN 16 / 120°C	72/12	P-1	0,125	
20	1473660	3/4"	G3/4	12	18	58	50	40,5	30	28	PN 16 / 120°C	60/10	P-1	0,190	
25	1474660	1"	G1	14	22	70	63	49	37	35	PN 16 / 120°C	36/6	P-1	0,310	

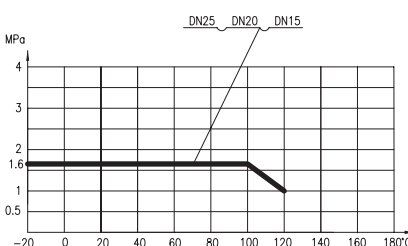

21. SPIN CUT-OFF VALVE

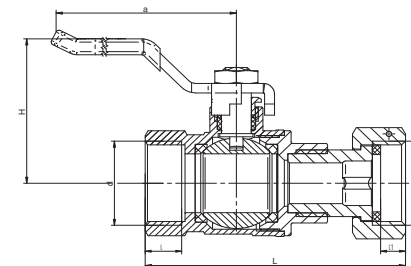

EN Cut-off valve with swivel nut and steel lever

Used materials: body, nut, ball, stem, adjustable stem nut: brass; ball and stem seal: PTFE; Lever: carbon steel with plastic coating; Fibre gasket.

RU Запорный шаровой кран с оборотной гайкой со стальной рукояткой с внутренне

Используемые материалы: корпус, гайка, шар, пробка, сальник: латунь; прокладка шара и пробки: PTFE; рукоятка: углеродная сталь с пластмассовой оболочкой. Фибровое уплотнение.

SK Uzatvárací guľový ventil s prevlečnou maticou s oceľovou pákou

Použitý materiál: telo, matica, guľa, čap, uzáver: mosadz; tesnenie gule a čapu: PTFE; páka: uhlíková ocel potiahnutá plastom. Fibróvé tesnenie.

PL Odcinający zawór kulowy z obrotową nakrętką z dźwignią stalową

Użyte materiały: korpus, nakrętka, kula, czop, dławik: mosiądz; uszczelka kuli i czopa: PTFE; dźwignia: stal węglowa pokryta tworzywem sztucznym; uszczelka fibrowa.

UA Запирний кульовий кран зі зворотного гайкою зі сталевим важелем

Матеріали, що використовувалися: корпус, гайка, куля, цапфа, дросельний клапан: латунь; ущільнювальна прокладка кулі та цапфи: PTFE. Важіль: вуглецева хромована сталь, покрита пластиком. Фіброве ущільнення.

RO Robinet de închidere cu piuliță pivotantă cu manetă de oțel

Materiale folosite: carcasă, piuliță, bilă, fus, bucsă de presgarnitură: alamă; garnitură bilă și fus: PTFE; manetă: oțel carbon cu strat de plastic. Garnitură din fibră.

DE Kugelhahn mit einer rotierenden Mutter mit Stahlhebelgriff

Verwendete Werkstoffe: Körper, Mutter, Kugel, Zapfen, Drossel: Messing; Kugel- und Zapfendichtung: PTFE. Hebelgriff: Kohlenstoffstahl mit Kunststoffüberzug, Faserdichtung

CZ Uzavírací kulový kohout s převlečnou maticí s ocelovou pákou

Použitý materiál: tělo, matice, koule, čep, uzávěr: mosaz; těsnění koule a čepu: PTFE; páka: uhlíková ocel potažená plastem. Fibróvé těsnění.

SR Kuglasti ventil sa holenderom sa čeličnom ručkom

Materijali: telo, matica, kugla, holender: mesing; zaptivak kugle: PTFE; ručka: čelik, plastificiran, zaptivak.

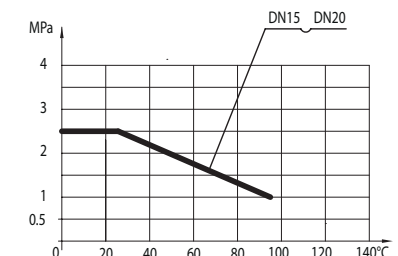
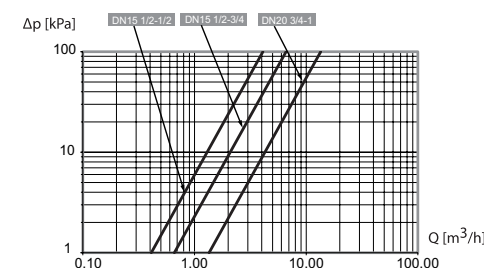

27. SPIN & ORION SET



EN SPIN & ORION SET

- Connection set for central heating and gas boiler

SPIN

Used materials: body, nut, ball, stem, adjustable stem nut; union nut: brass; ball and stem seal: PTFE; Lever: carbon steel with plastic coating; Fibre gasket.

ORION

Used materials: body, nut, ball, stem: brass; ball seal: PTFE; stem seal: O-ring seal, rubber NBR; butterfly handle: aluminium alloy.

RU SPIN & ORION SET

- Комплект подключения для котла центрального отопления и газового котла

SPIN

Используемые материалы: корпус, гайка, шар, пробка, сальник: латунь; прокладка шара и пробки: PTFE; рукоятка: углеродная сталь с пластмассовой оболочкой. Фибровое уплотнение.

ORION

Используемые материалы: корпус, гайка, шар, пробка: латунь; прокладка шара: PTFE; прокладка пробки: прокладка O-ring резина NBR; Бабочка: алюминиевый сплав.

SK SPIN & ORION SET

- Súprava uzatváracích ventilov k pripojeniu kotlov UK a plynu

SPIN

Použitý materiál: telo, matica, guľa, čap, uzáver: mosadz; tesnenie gule a čapu: PTFE; páka: uhlíková ocel potiahnutá plastom. Fibrové tesnenie.

ORION

Použitý materiál: telo, matica, guľa, čap: mosadz; tesnenie gule: PTFE; tesnenie čapu: tesnenie O-kružok guma NBR; motýlik: hliníková zliatina.

Code	Size	Pieces	Package	Net weight
4921120	3/4" x 3/4" ; 1/2" x 1/2"	3	P-4921.12	0,920

28. OLIGO BALL VALVE

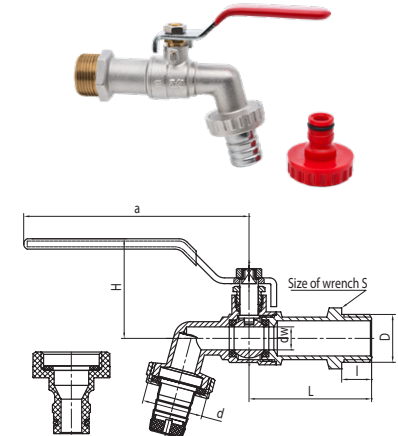

EN Bib-cock valve with nut on stem and steel lever

Used materials: body, nut, ball, stem, adjustable stem nut, union nut: brass; ball and stem seal: PTFE; end piece seal: flat seal EPDM; end piece: stainless steel and ABS; lever: carbon steel with plastic coating. * 1" Bib-cock valve available with steel end piece only

RU Кран шаровой питательный с сальниковым уплотнителем со стальной рукояткой

Используемые материалы: корпус, гайка, пробка, шар, сальник, наконечник муфты: латунь; прокладка шара и пробки: PTFE; прокладка наконечника: прокладка плоская из EPDM; наконечник: нержавеющая сталь и АБС-пластик; рукоятка: углеродная сталь с пластмассовой оболочкой. * Кран шаровой питательный с сальниковым уплотнителем 1" доступен с стальной наконечником

SK Výtokový guľový ventil s upchávkou a oceľovou pákou

Použitý materiál: telo, matica, guľa, čap, uzáver, matica spojky: mosadz; tesnenie gule a čapu: PTFE; tesnenie koncovky: tesnenie ploché z EPDM; koncovka: antikoročná ocel a ABS; Páka: uhlíková ocel potiahnutá plastom. * Záhradný ventil 1" dostupný len s oceľovou koncovkou

PL SPIN & ORION SET

- Zestaw podłączeniowy pod kocioł CO i GAZ

SPIN

Użyte materiały: korpus, nakrętka, kula, czop, dławik: mosiądz; uszczelka kuli i czopa: PTFE; dźwignia: stal węglowa pokryta tworzywem sztucznym; uszczelka fibrowa.

ORION

Użyte materiały: korpus, nakrętka, kula, czop: mosiądz; uszczelka kuli: PTFE; uszczelnienie czopa: uszczelka O-ring guma NBR; motylek: stop aluminium.

UA Кульвий кран для подачі води з алюмінієвим баранчиком

- Комплект підключення для котла центрального опалення та газового котла

SPIN

Матеріали, що використовувалися: корпус, гайка, куля, цапфа, дросельний клапан: латунь; ущільнювальна прокладка кулі та цапфи: PTFE; важіль: вуглецева хромована сталь, покрита пластиком. Фіброве ущільнення.

ORION

Матеріали, що використовувалися: корпус, гайка, куля, цапфа: латунь; ущільнювальна прокладка кулі PTFE; ущільнення цапфи: ущільнювальне кільце круглого перерізу з гуми NBR; баранчик: алюмінієвий сплав.

RO SPIN & ORION SET

- Set conector pentru cazanul de incalzire centrala

SPIN

Materiale folosite: carcasă, piuliță, bilă, fus, bușcă de presgarnitură: alamă; garnitură bilă și fus: PTFE; manetă: oțel carbon cu strat de plastic. Garnitură din fibră.

ORION

Materiale folosite: corp, piuliță, bilă, dop: alamă; garnitură bilă: PTFE; armatură dop: garnitură O-ring cauciuc NBR; fluture: aliaj de aluminiu.

DE SPIN & ORION SET

- Anschluss Set für Heizungskessel und Gas Boiler

SPIN

Verwendete Werkstoffe: Körper, Mutter, Kugel, Zapfen, Drossel: Messing; Kugel- und Zapfendichtung: PTFE; Hebelgriff: Kohlenstoff mit Kunststoffüberzug, Faserdichtung.

ORION

Verwendete Werkstoffe: Körper, Mutter, Kugel, Zapfen: Messing; Kugeldichtung: PTFE; Zapfendichtung: O-Ring Gummi NBR; Flügelgriff: Alu-Legierung.

CZ SPIN & ORION SET

- Souprava uzavíracích ventilů k připojení kotlů UK a plynu

SPIN

Použitý materiál: tělo, matice, koule, čep, uzávěr: mosaz; těsnění koule a čepu: PTFE; páka: uhlíková ocel potažená plastem. Fibrové těsnění.

ORION

Použitý materiál: tělo, matice, koule, čep: mosaz; těsnění koule: PTFE; těsnění čepu: těsnění O-kružek guma NBR; motýlek: hliníková slitina.

SR SPIN & ORION SET

- Priključni set za centralno grijanje i plinski bojler

SPIN

Materijali: telo, matica, kugla, holender: mesing; zaptivak kugle: PTFE; leptir ručka: aluminijumska legura, zaptivak.

ORION

Materijali: telo, matica, kugla: mesing; zaptivak kugle: PTFE; zaptivanje a: zaptivak O-zaptivak guma NBR; leptir ručka: aluminijumska legura.

29. OLIGO BALL VALVE

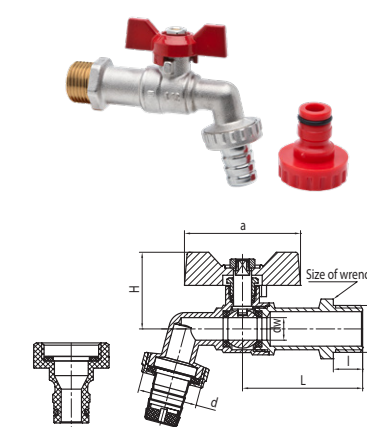

EN Bib-cock valve with nut on stem and aluminium butterfly

Used materials: body, nut, ball, stem, adjustable stem nut, union nut: brass; ball and stem seal: PTFE; end piece seal: flat seal EPDM; end piece: stainless steel and ABS; butterfly handle: aluminium alloy. * 1" Bib-cock valve available with steel end piece only

RU Кран шаровой питательный с сальниковым уплотнителем со стальной бабочкой

Используемые материалы: корпус, гайка, пробка, шар, сальник, наконечник муфты: латунь; прокладка шара и пробки: PTFE; прокладка наконечника: прокладка плоская из EPDM; наконечник: нержавеющая сталь и АБС-пластик; бабочка: алюминиевый сплав. * Кран шаровой питательный с сальниковым уплотнителем 1" доступен с стальной наконечником

SK Výtokový guľový ventil s upchávkou a oceľovou pákou

Použitý materiál: telo, matica, guľa, čap, uzáver, matica spojky: mosadz; tesnenie gule a čapu: PTFE; tesnenie koncovky: tesnenie ploché z EPDM; koncovka: antikoročná ocel a ABS; motýlik: hliníková zliatina. * Záhradný ventil 1" dostupný len s oceľovou koncovkou

PL Kurek kulowy czerpalny z dławikiem z motylkiem aluminiowym

Użyte materiały: korpus, nakrętka, kula, czop, dławik, nakrętka złączki: mosiądz; uszczelka kuli i czopa: PTFE; uszczelka końcówki: uszczelka płaska EPDM; końcówka: stal nierdzewna i ABS; motylek: stop aluminium. * Kurek kulowy 1" dostępny tylko z końcówką stalową

UA Кульвий кран для подачі води з алюмінієвим баранчиком

Матеріали, що використовувалися: корпус, гайка, цапфа, куля, дросельний клапан, гайка з'єднувальної муфти: латунь; ущільнювальна прокладка кулі та цапфи: PTFE; ущільнювальна прокладка кінцівки: плоска ущільнювальна прокладка з EPDM; кінцівка: нержавіюча сталь та ABS; важіль: вуглецева хромована сталь, покрита пластиком; баранчик: алюмінієвий сплав. * Кульвий кран 1" пропонується лише із сталевим кінцівкою

RO Robinet sferic dublu serviciu cu fluture de aluminiu

Materiale folosite: carcasă, piuliță, fus, bilă bușcă de presgarnitură, piuliță racord: alamă; garnitură bilă și fus: PTFE; garnitură capete: garnitură plată EPDM; capăt: oțel inoxidabil și ABS; fluture: aliaj de aluminiu. * Robinet sferic dublu serviciu nichelat, cu fluture de aluminiu de 1" disponibil doar cu niplu pentru furtun metalic

DE Zapfkugelhahn mit Drossel, mit Alu-Flügelgriff

Verwendete Werkstoffe: Körper, Mutter, Zapfen, Kugel, Drossel, Verschraubungsmutter: Messing; Kugel- und Zapfen dichtung: PTFE; Endstückdichtung: Flachdichtung aus EPDM; Endstück: Edelstahl und ABS; Flügelgriff: Alu-Legierung. * Kugelhahn 1" erhältlich nur mit Stahlaufsatz

CZ Výtokový kulový ventil s hliníkovým motýlem

Použitý materiál: tělo, matice, koule, čep, uzávěr, matice spojky: mosaz; těsnění koule a čepu: PTFE; těsnění koncovky: těsnění ploché z EPDM; koncovka: nerezová ocel a ABS; motýlek: hliníková slitina. * Záhradní ventil 1" dostupný jen s oceľovou koncovkou

SR Baštenska slavina sa aluminijumskom ručkom i nastavkom

Materijali: telo, matica, kugla, holender, matica spojnice: mesing; zaptivak kugla: PTFE; zaptivak kraja spojnice: ravni zaptivak EPDM; priključak: nerđajućeg čelika i ABS; ručka: plastificirani čelik. * Kuglasti ventil 1" dostupan samo s vrhom od čelika



30. OLIGO DUO BALL VALVE

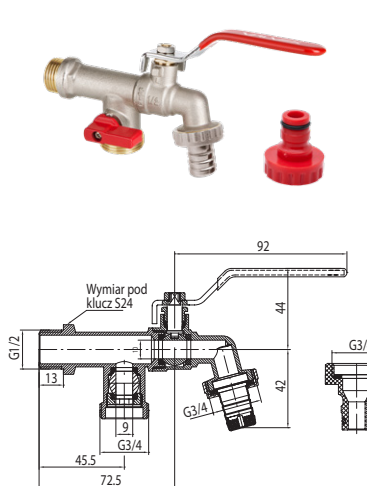

EN Bib-cock cut-off valve with nut on stem and steel lever

Used materials: body, nut, ball, stem, adjustable stem nut, union nut: brass; ball and stem seal: PTFE; end piece seal: flat seal EPDM; end piece: stainless steel and ABS; lever: carbon steel with plastic coating.

RU Кран шаровой питательный с сальниковым уплотнителем со стальной рукояткой

Используемые материалы: корпус, гайка, пробка, шар, сальник, наконечник муфты: латунь; прокладка шара и пробки: PTFE; прокладка наконечника: прокладка плоская из EPDM; наконечник: нержавеющая сталь и АБС-пластик; рукоятка: углеродная сталь с пластмассовой оболочкой.

SK Výtokový guľový ventil s upchávkou a oceľovou pákou

Použitý materiál: telo, matica, guľa, čap, uzáver, matica spojky: mosadz; tesnenie gule a čapu: PTFE; tesnenie koncovky: tesnenie ploché z EPDM; koncovka: antikoročná ocel a ABS; Páka: uhlíková ocel potiahnutá plastom.

PL Kurek kulowy czerpalny z dławikiem z dźwignią stalową oraz zaworem odcinającym z uchwytem aluminiowym

Użyte materiały: korpus, nakrętka, kula, czop, dławik, nakrętka złączki: mosiądz; uszczelka kuli i czopa: PTFE; uszczelka końcówki: uszczelka płaska EPDM; końcówka: stal nierdzewna i ABS; dźwignia: stal węglowa pokryta tworzywem sztucznym oraz aluminium (jeśli chodzi o dźwignię)

UA Кульвий кран для подачі води з алюмінієвим важелем

Матеріали, що використовувалися: корпус, гайка, цапфа, куля, дросельний клапан, гайка з'єднувальної муфти: латунь; ущільнювальна прокладка кулі та цапфи: PTFE; ущільнювальна прокладка кінцівки: плоска ущільнювальна прокладка з EPDM; кінцівка: нержавіюча сталь та ABS; важіль: вуглецева хромована сталь, покрита пластиком.

RO Robinet sferic dublu serviciu, cu manetă de aluminiu

Materiale folosite: carcasă, piuliță, fus, bilă bușcă de presgarnitură, piuliță racord: alamă; garnitură bilă și fus: PTFE; garnitură capete: garnitură plată EPDM; capăt: oțel inoxidabil și ABS; manetă: oțel carbon cu strat de plastic.

DE Zapfkugelhahn mit Drossel, mit Stalhebelgriff

Verwendete Werkstoffe: Körper, Mutter, Zapfen, Kugel, Drossel, Verschraubungsmutter: Messing; Kugel- und Zapfen dichtung: PTFE; Endstückdichtung: Flachdichtung aus EPDM; Endstück: Edelstahl und ABS; Hebelgriff: Kohlenstoffstahl mit Kunststoffüberzug.

CZ Výtokový kulový ventil s upchávkou a oceľovou pákou

Použitý materiál: tělo, matice, koule, čep, uzávěr, matice spojky: mosaz; těsnění koule a čepu: PTFE; těsnění koncovky: těsnění ploché z EPDM; koncovka: nerezová ocel a ABS; páka: uhlíková ocel potažená plastem.

SR Baštenska slavina sa aluminijumskom ručkom brzim priključkom

Materijali: telo, matica, kugla, holender, matica spojnice: mesing; zaptivak kugla: PTFE; zaptivak kraja spojnice: ravni zaptivak EPDM; priključak: nerđajućeg čelika i ABS; ručka: plastificirani čelik.

DN	Code	Size	Dimensions								P nom. / max temp.	Pieces	Package	Net weight
			D	I	dw	L	a	H	S	d				
15	1592200	1/2"	G1/2	13	10	54	92	44	24	G3/4	PN 10 / 65°C	100/10/1	P-1	0,190
20	1593200	3/4"	G3/4	14	12,5	60	92	46	28	G1	PN 10 / 65°C	80/8/1	P-1	0,260
25	1594200*	1"	G1	15	14,5	68	110	53	35	G1 1/4	PN 10 / 65°C	60/6/1	P-1	0,400



DN	Code	P nom. / max temp.	Pieces	Package	Net weight
15	1592320	PN 10 / 65°C	80/8/1	P-1	0,296

31. VIKING VALVE

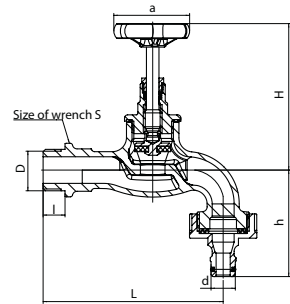

EN Malleable cast iron discharge valve with hose coupling

Used materials: valve body: malleable cast iron; head body, stem, slide head, adjustable stem nut: brass; handwheel: cast iron; valve disc seal: rubber; adjustable stem nut seal: EPDM rubber; slide head seal: fiber.

RU Кран для полива чугунный с муфтой (с наконечником для шланга)

Используемые материалы: корпус крана: чугун; корпус головки, шпиндель, грибок, сальник: латунь; Колечко: чугунный; прокладка грибка: резина; прокладка головки: резина EPDM; прокладка головки: фибра.

SK Litinový vypúšťací ventil s prípojkou (s hadicovou koncovkou)

Použitý materiál: telo ventilu: liatina; telo hlavice, vreteno, kuželka, uzáver: mosadz; koliesko: liatina; tesnenie kuželky: guma; tesnenie uzáveru: guma EPDM; tesnenie hlavice: fiber.

PL Zawór wypływowy żeliwny z końcówką do węża z szybkozłączem

Użyte materiały: korpus zaworu: żeliwo białe; korpus głowicy, wrzeciono, grzybek, dławik: mosiądz; kółko: żeliwo; uszczelka grzybka: guma; uszczelka dławika: guma EPDM; uszczelka głowicy: fibra.

UA Чавунний кран для витоку води зі з'єднувальною муфтою (з кінцівкою для шлангу)

Матеріали, що використовувалися: корпус клапана: чавун; корпус голівки, шпиндель, голівка, дросельний клапан латунь; ролик: Чавунний; ущільнювальна прокладка голівки гума; ущільнювальна прокладка дросельного клапану: гума EPDM; ущільнювальна прокладка голівки: фібра.

RO Robinet de evacuare din fontă (pentru recordarea furtunului cu cuplaj rapid)

Materiale folosite: carcasa robinet: fontă; carcasa cap, arbore, ventil, bucsă de presgarnitură: alamă; Rotiță: fontă; garnitură vintili: cauciuc; garnitură bucsă de presgarnitură: cauciuc EPDM; garnitură cap: fibra.

DE Zapfhahn aus Gusseisen mit Verschraubung (mit Schlauchendstück)

Verwendete Werkstoffe: Ventilkörper: Gusseisen; Ventilkopf-Körper, Spindel, Ventilpilz, Drossel: Messing; Handrad: Gusseisen; Ventilplizdichtung: Gummi; Drosseldichtung: Gummi EPDM; Ventilkopf-dichtung: Fiber

CZ Litinový vypouštěcí ventil s přípojkou (s hadicovou koncovkou)

Použitý materiál: tělo ventilu: litina; tělo hlavice, vřeten, kuželka, uzávěr: mosaz; kolečko: litina; těsnění kuželky: guma; těsnění uzávěru: guma EPDM; těsnění hlavice: fiber.

SR Slavina sa točkom livena sa brzim priključkom

Materijali: telo ventila: od livenog gvožđa, telo glave, vreteno, konus disk: mesing; Točak: liveno gvožđe; zaptivak diska: guma; zaptivak prigušnice: gume EPDM; zaptivak diska: fibra.

33. OMNI DRAIN-COCK

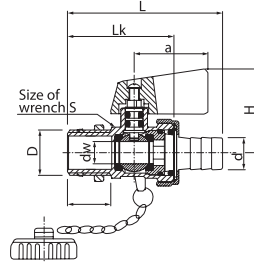

EN Drain-cock with hose quick coupling and plug

Used materials: body, nut, stem, ball, union end piece, union nut, locknut, plug: brass; ball seal and external thread seal: PTFE; stem and union end piece seal: O-ring seal, rubber NBR; plug seal: rubber NBR; lever: aluminium alloy; chain: steel.

RU Кран шаровой спускной с муфтой для шланга и заглушкой

Используемые материалы: корпус, гайка, пробка, шар, наконечник муфты, гайка муфты, контргайка, заглушка: латунь; прокладка шара и наружной резьбы: PTFE; прокладка пробки и наконечника муфты: прокладка O-ring NBR; уплотнение заглушки: резина NBR; рукоятка: алюминиевый сплав; цепочка: сталь.

SK Vypúšťací guľový ventil s hadicovou prípojkou a krytkou

Použitý materiál: telo, matica, čap, guľa, koncovka spojky, matica spojky, kontra matica, zásepka: mosadz; tesnenie gule a vonkajšieho závit: PTFE; tesnenie čapu a koncovky spojky: tesnenie O-kružok NBR; tesnenie zásepky: NBR; páka: hliníková zliatina.

PL Kurek kulowy spustowy ze złączką do węża i zaślepką

Użyte materiały: korpus, nakrętka, czop, kula, końcówka złączki, nakrętka złączki, nakrętka kontrująca, zaślepka: mosiądz; uszczelka kuli i gwintu zewnętrznego: PTFE; uszczelnienie czopa i końcówki złączki: uszczelka O-ring NBR; uszczelnienie zaślepki: guma NBR; dźwignia: stop aluminium; łańcuszek: stal.

UA Кульовий кран спусковий з муфтою для під'єднання до шлангу та заглушкою

Матеріали, що використовувалися: корпус, гайка, цапфа, куля, кінцівка з'єднувальної муфти, гайка з'єднувальної муфти, контргайка, заглушка: латунь; ущільнювальна прокладка кулі та зовнішнього різьблення: PTFE; ущільнення цапфи та кінцівки з'єднувальної муфти: ущільнювальне кільце круглого перерізу NBR; ущільнення заглушки: гума NBR; ланцюжок: сталь.

RO Robinet sferic umplere-golire, cu racord de furtun și capac

Materiale folosite: carcasa, piuliță, fus, bilă, capăt racord, piuliță racord, piuliță rezistență, obturator: alamă; garnitură bilă și filet exterior: PTFE; armătură fus și capăt racord: garnitură O-ring NBR; armătură obturator: NBR; manetă: aliaj de aluminiu.

DE Ablasskugelhahn mit Schlauchverschraubung und Verschlussproppen

Verwendete Werkstoffe: Körper, Mutter, Zapfen, Kugel, Verschraubungsendstück, Verschraubungsmutter, Kontermutter, Verschlussproppen: Messing; Kugel- und Außengewindedichtung: PTFE; Zapfen- und Verschraubungsendstückdichtung: O-Ring NBR; Verschlussproppen Dichtung: NBR; Griff: Alu-Legierung.

CZ Vypouštěcí kulový ventil s hadicovou přípojkou a krytkou

Použitý materiál: tělo, matice, čep, koule, koncovka spojky, matice spojky, kontr matic, zásepka: mosaz; těsnění koule a vnějšího závit: PTFE; těsnění čepu a koncovky spojky: těsnění O-kroužek NBR; těsnění zásepky: NBR. Páka: hliníková slitina.

SR PIP slavina sa ručicom

Materijali: telo, matica, kugla, adapter, matica spojnice, kontra matica, kapa: mesing; zaptivak kugle, spoljnog navoja: PTFE zaptivanje a priključkom: O-zaptivak NBR; ručka: aluminijumska legura; lanac: čelik.



DN	Code	Dimensions										P nom. / max temp.	Pieces	Package	Net weight
		Size	D	I	L	a	H	h	d	S					
15	1292200	1/2"	G1/2	12	90	50	74-78	60	15,5	24	PN 10 / 65°C	6	P-1	0,369	
20	1293200	3/4"	G3/4	14	115	50	85-93	68	15,5	24	PN 10 / 65°C	4	P-1	0,616	



DN	Code	Dimensions										P nom. / max temp.	Pieces	Package	Net weight
		Size	D	I	dw	L	Lk	d	a	H	S				
15	1582280	1/2"	G1/2	15	10	72	50	15	34	35	23	PN 10 / 90°C	50	P-1	0,153
20	1583280	3/4"	G3/4	17	15	84	55	20	34	40	30	PN 10 / 90°C	35	P-1	0,267

32. OMNI BALL VALVE

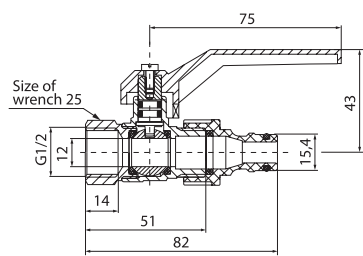

EN Drain-cock with aluminium lever (with a quick coupling for hose connection)

Used materials: body, nut, stem, ball: brass; ball seal: PTFE; Stem seal: O-ring seal, rubber NBR; lever: aluminium alloy; quick coupling end piece: polypropylene PP.

RU Кран шаровой спускной с алюминиевой ручкой (DAI) для подключения шланга с быстроразъемной муфтой

Используемые материалы: корпус, гайка, пробка, шар: латунь; прокладка шара: PTFE; прокладка пробки: прокладка O-ring NBR; рукоятка: алюминиевый сплав; наконечник быстроразъемной муфты: полипропилен PP.

SK Vypúšťací guľový ventil s hliníkovou pákou (DAI) (na pripojenie hadice s rýchlospojku)

Použitý materiál: telo, matica, guľa, čap: mosadz; tesnenie gule: PTFE; tesnenie čapu: tesnenie O-kružok NBR; páka: hliníková zliatina; koncovka rýchlospojky: polypropylene PP.

PL Kurek kulowy spustowy z dźwignią aluminiową (DAI) do podłączenia węża z szybkozłączem

Użyte materiały: korpus, nakrętka, czop, kula: mosiądz; uszczelka kuli: PTFE; uszczelnienie czopa: uszczelka O-ring NBR; dźwignia: stop aluminium; końcówka szybkozłącza: polipropylen PP.

UA Кульовий кран спусковий з алюмінієвим важелем (DAI) для під'єднання шланга до швидкоз'єднаної муфти

Матеріали, що використовувалися: корпус, гайка, цапфа, куля, латунь; ущільнювальна прокладка кулі: PTFE; ущільнення цапфи: ущільнювальне кільце круглого перерізу NBR; важіль: алюмінієвий сплав; кінцівка швидкоз'єднаної муфти: поліпропілен PP.

RO Robinet sferic umplere-golire, cu manetă de aluminiu (pentru recordarea furtunului cu cuplaj rapid)

Materiale folosite: carcasa, piuliță, fus, bilă: alamă; garnitură bilă: PTFE; armătură fus: garnitură O-ring NBR; manetă: aliaj de aluminiu; racord îmbinare rapidă: polypropylene PP.

DE Ablasskugelhahn mit Alu-Hebelgriff (DAI), für Schlauchanschluss, mit Schnellverschluss

Verwendete Werkstoffe: Körper, Mutter, Zapfen, Kugel: Messing; Kugeldichtung: PTFE; Zapfendichtung: O-Ring NBR; Hebelgriff: Alu-Legierung; Schnellverschluss-Endstück: polypropylene PP.

CZ Vypouštěcí kulový ventil s hliníkovou pákou (DAI) (na připojení hadice s rychlospojku)

Použitý materiál: tělo, matice, koule, čep: mosaz; těsnění koule: PTFE; těsnění čepu: těsnění O-kroužek NBR. Páka: hliníková slitina; koncovka rychlospojky: polypropylene PP.

SR Kuglasta slavina sa aluminijumskom ručkom i brzim priključkom

Materijali: telo, matica, kugla: mesing; zaptivak kugle: PTFE zaptivak: O-zaptivak NBR; ručka: aluminijumska legura; kraj spojnice: polypropylene PP.

34. SHOT BLASTED DRAIN-COCK

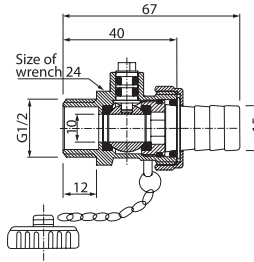

EN Shot blasted drain-cock with hose quick coupling and plug

Used materials: body, nut, stem, ball, union end piece, union nut, locknut, plug: brass; ball seal and external thread seal: PTFE; stem and union end piece seal: O-ring seal, rubber NBR; plug seal: rubber NBR; chain: steel.

RU Кран шаровой спускной обработанный дробеструйкой с муфтой для шланга и заглушкой

Используемые материалы: корпус, гайка, пробка, шар, наконечник муфты, гайка муфты, контргайка, заглушка: латунь; прокладка шара и наружной резьбы: PTFE; прокладка пробки и наконечника муфты: прокладка O-ring NBR; уплотнение заглушки: резина NBR; цепочка: сталь.

SK Vypúšťací brokaný guľový ventil s hadicovou prípojkou a krytkou

Použitý materiál: telo, matica, čap, guľa, koncovka spojky, matica spojky, kontra matica, zásepka: mosadz; tesnenie gule a vonkajšieho závit: PTFE; tesnenie čapu a koncovky spojky: tesnenie O-kružok NBR; tesnenie zásepky: NBR.

PL Kurek kulowy spustowy śrutowany ze złączką do węża i zaślepką

Użyte materiały: korpus, nakrętka, czop, kula, końcówka złączki, nakrętka złączki, nakrętka kontrująca, zaślepka: mosiądz; uszczelka kuli i gwintu zewnętrznego: PTFE; uszczelnienie czopa i końcówki złączki: uszczelka O-ring NBR; uszczelnienie zaślepki: guma NBR; łańcuszek: stal.

UA Кульовий кран спусковий дробильний з муфтою для під'єднання до шлангу та заглушкою

Матеріали, що використовувалися: корпус, гайка, цапфа, куля, кінцівка з'єднувальної муфти, гайка з'єднувальної муфти, контргайка, заглушка: латунь; ущільнювальна прокладка кулі та зовнішнього різьблення: PTFE; ущільнення цапфи та кінцівки з'єднувальної муфти: ущільнювальне кільце круглого перерізу NBR; ущільнення заглушки: гума NBR; ланцюжок: сталь.

RO Robinet sferic umplere-golire alamit, cu racord de furtun și capac

Materiale folosite: carcasa, piuliță, fus, bilă, capăt racord, piuliță racord, piuliță rezistență, obturator: alamă; garnitură bilă și filet exterior: PTFE; armătură fus și capăt racord: garnitură O-ring NBR; armătură obturator: NBR.

DE Ablasskugelhahn, kugelgestrahlt, mit Schlauchverschraubung und Verschlussproppen

Verwendete Werkstoffe: Körper, Mutter, Zapfen, Kugel, Verschraubungsendstück, Verschraubungsmutter, Kontermutter, Verschlussproppen: Messing; Kugel- und Außengewindedichtung: PTFE; Zapfen- und Verschraubungsendstückdichtung: O-Ring NBR; Verschlussproppen Dichtung: NBR.

CZ Vypouštěcí tiskávaný kulový ventil s hadicovou přípojkou a krytkou

Použitý materiál: tělo, matice, čep, koule, koncovka spojky, matice spojky, kontr matic, zásepka: mosaz; těsnění koule a vnějšího závit: PTFE; těsnění čepu a koncovky spojky: těsnění O-kroužek NBR; těsnění zásepky: NBR.

SR PIP slavina

Materijali: telo, matica, kugla, adapter, matica spojnice, kontra matica, kapa: mesing; zaptivak kugle i navoja: PTFE zaptivanje sa priključkom: O-zaptivak NBR; lanac: čelik.



DN	Code	Size	P nom. / max temp.	Pieces	Package	Net weight
15	1582010	1/2"	PN 10 / 65°C	10	P-1	0,144



DN	Code	Size	P nom. / max temp.	Pieces	Package	Net weight
15	1582290	1/2"	PN 10 / 90°C	50	P-1	0,116

35. PURE ANTI-POLLUTION VALVE

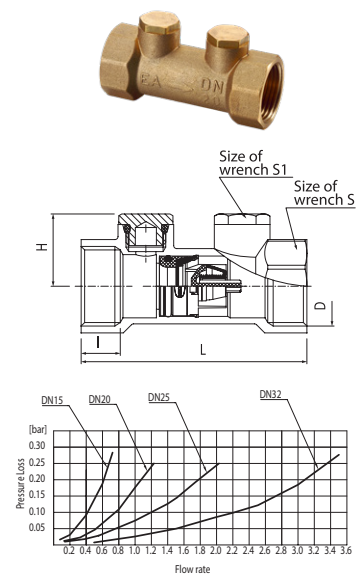

GUARANTEE
25
YEARS

EN Shot blasted anti-pollution check valve

Used materials: body, plug; brass; check valve: made by Neoperl; check valve spring: stainless steel; plug seal and check valve seal: rubber NBR.

RU Клапан антисифонный обработанный дробеструйкой

Используемые материалы: корпус, заглушка: латунь; клапан обратный: производитель Neoperl; пружина обратного клапана: нержавеющая сталь; уплотнение пробки и обратного клапана: резина NBR.

SK Antikontaminačný spätný ventil, mosadz

Použitý materiál: telo, zátká: mosadz; spätný ventil: výroba Neoperl; tesnenie: guma NBR.

PL Zawór antyskażeniowy śrutowany

Użyte materiały: korpus, korek: mosiądz; zawór zwrotny: producent Neoperl; sprężyna zaworu zwrotnego: stal nierdzewna; uszczelnienie: guma NBR.

UA Протизабруднювальний клапан дробильний

Матеріали, що використовувалися: корпус, пробка: латунь; зворотній клапан: виробництва Neoperl; пружина зворотного клапана: нержавіюча сталь; гума NBR.

RO Supapă antipoluare

Materiale folosite: carcasă, buşon: alamă; supapă de retenţie: producător Neoperl; arc supapă de retenţie: oţel inoxidabil; armătură buşon şi supapă de retenţie: cauciuc NBR.

DE Systemtrenner Kugelgestraht

Verwendete Werkstoffe: Körper, Stopfen: Messing; Rückschlagventil: Fabrikat Neoperl; Dichtung: Gummi NBR.

CZ Antikontaminačný zpětný ventil, mosaz

Použitý materiál: tělo, zátká: mosaz; zpětný ventil: výroba Neoperl; těsnění: guma NBR.

SR Nepovratni ventil za rezervoar

Materijali: telo, ; mesing; nepovratni ventil: proizvodnje Neoperl; zaptivanje: guma NBR.

DN	Code	Dimensions							P nom. / max temp.	Pieces	Package	Net weight
		Size	D	L	H	S	S1					
15	1901000	1/2"	G1/2	11	65	21,5	26	16	PN 10 / 65°C	32	P-43	0,147
20	1901050	3/4"	G3/4	13	75	24	31	16	PN 10 / 65°C	30	P-43	0,177
25	1901100	1"	G1	14	90	27	38	16	PN 10 / 65°C	12	P-43	0,275
32	1901150	1" 1/4"	G1 1/4	16	100	30	48	16	PN 10 / 65°C	8	P-43	0,399

36. VIKING CAST IRON VALVE

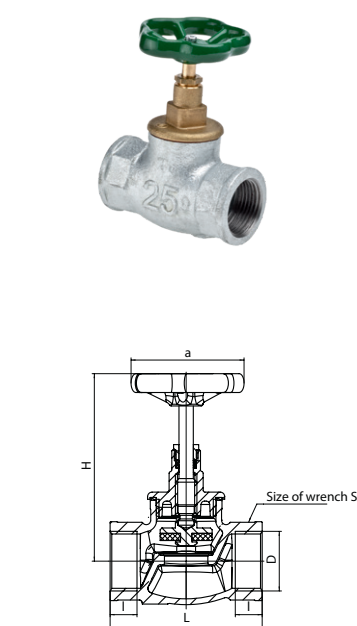

GUARANTEE
25
YEARS

EN Malleable Cast iron globe valve (M 83)

Used materials: valve body: malleable cast iron; head body, stem, disc, adjustable stem nut: brass; handwheel: cast iron; valve disc seal: rubber; adjustable stem nut seal: EPDM rubber; valve head seal: fibre.

RU Вентиль проходной чугунный (M 83)

Используемые материалы: корпус вентиля: чугун; корпус головки, поворотная ручка, грибок, сальник: латунь; колечко: чугунный; прокладка грибка: резина; прокладка сальника: резина EPDM; прокладка головки: фибра.

SK Prietokový liatinový ventil (M 83)

Použitý materiál: telo ventilu: liatina; telo hlavice, vreteno, kuželka, uzáver: mosadz; koliesko: liatina; tesnenie kuželky: guma; tesnenie uzáveru: guma EPDM; tesnenie hlavice: fibra.

PL Zawór przelotowy żeliwny (M 83)

Użyte materiały: korpus zaworu: żeliwo białe; korpus głowicy, wrzeciono, grzybek, dławik: mosiądz; kółko: żeliwo; uszczelka grzybka: guma; uszczelka dławika: guma EPDM; uszczelka głowicy: fibra.

UA Наскрізний чавунний клапан (M 83)

Матеріали, що використовувалися: корпус клапана: чавун; корпус голівки, шпindel, голівка, дросельний клапан латунь; ролик: Чавунний; ущільнювальна прокладка голівки гума; ущільнювальна прокладка дросельного клапану: гума EPDM; ущільнювальна прокладка голівки: фібра.

RO Robinet de trecere din fontă (M 83)

Materiale folosite: corp robinet: fontă; carcasă cap, arbore, ventil, bucsă de presgarnitură: alamă; rotită: fontă; garnitură ventil: cauciuc; garnitură bucsă de presgarnitură: cauciuc EPDM; garnitură cap: fibra.

DE Gusseisen-Durchgangsventil (M 83)

Verwendete Werkstoffe: Ventilkörper: Gusseisen; Ventilkopf-Körper, Spindel, Ventilpilz, Drossel: Messing; Handrad: Gusseisen; Ventilpilzdichtung: Polypropylen; Drosseldichtung: Gummi EPDM; Ventilkopfdichtung: Fiber.

CZ Průtokový liatinový ventil (M 83)

Použitý materiál: tělo ventilu: litina; tělo hlavice, vřeten, kuželka, uzáver: mosaz; Kolečko: litina; těsnění kuželky: guma; těsnění uzáveru: guma EPDM; těsnění hlavice: fibr.

SR Liveni ventil sa točkom

Materijali: telo ventila: od livenog gvožđa, glava tela, vreteno, disk: mesing; ručica okrugla: livena; zaptivak disk: guma; zaptivak prigušivača: gume EPDM; zaptivak glave: fibra.

DN	Code	Dimensions							P nom. / max temp.	Pieces	Package	Net weight
		Size	D	L	H	a	S					
15	1292150	1/2"	G1/2	61	12	72-76	50	27	PN 10 / 100°C	10	P-1	0,325
20	1293150	3/4"	G3/4	70	13	84-90	50	31	PN 10 / 100°C	8	P-1	0,458
25	1294150	1"	G1	85	15	92-106	65	40	PN 10 / 100°C	5	P-1	0,725
32	1295150	1 1/4"	G1 1/4	102	15	120-132	80	49	PN 10 / 100°C	5	P-1	1,352
40	1296150	1 1/2"	G1 1/2	114	16	140-151	80	57	PN 10 / 100°C	4	P-1	1,852
50	1297150	2"	G2	142	18	155-177	120	69	PN 10 / 100°C	2	P-24	3,168

37. ONYX BALL VALVE

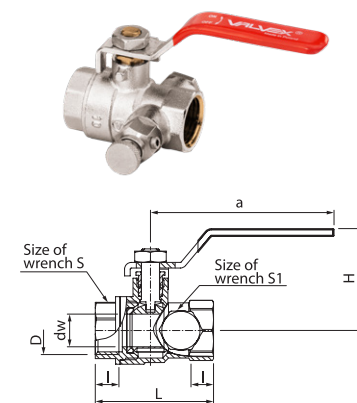

GUARANTEE
25
YEARS

NICKEL
free

EN Ball valve with plug, drain valve, with nut on stem and steel lever

Used materials: body, nut, ball, stem, adjustable stem nut, plug, drain body, stem with handwheel and disc: brass; ball and pin seal: PTFE; Plug seal, disc seal, drain body seal: O-ring seal, EPDM rubber; lever: carbon steel with plastic coating.

RU Кран шаровой с заглушкой, со спускным клапаном и сальниковым уплотнителем со стальной рукояткой

Используемые материалы: корпус, шар, пробка, сальник, клапан, корпус слива, шпindel с шариком и грибом: латунь; прокладка шара и пробки: PTFE; прокладка заглушки, грибка, корпуса слива: прокладка O-ring резиновая NBR; рукоятка: углеродная сталь с пластмассовым покрытием.

SK Gulový kohút so zátkou, výpustným ventilom a uzáverom s oceľovou pákou, nikel

Použitý materiál: telo, matica, guľa, čap, uzáver, zátká, telo výpuste, vreteno s guľočkou a kuželkou: mosadz; tesnenie guľe a čapu: PTFE; tesnenie zátky, kuželky, telo výpuste: tesnenie O-krúžok z gummy EPDM; páka: uhlíková oceľ s povlakom z plastu.

PL Kurek kulowy z korkiem, zaworkiem spustowym i dławikiem z dźwignią stalową

Użyte materiały: korpus, nakrętka, kula, czop, dławik, korek, korpus spustu, wrzeciono z galką i grzybkim: mosiądz; uszczelka kuli i czopa: PTFE; uszczelka korka, grzybka, korpusu spustu: uszczelka O-ring z gumy EPDM; dźwignia: stal węglowa pokryta tworzywem sztucznym.

UA Кульвий кран з пробкою, спусковим клапаном та дросельним клапаном зі сталевим важелем

Матеріали, що використовувалися: корпус, гайка, куля, цапфа, дросельний клапан, пробка, корпус спускового гачка, шпindel з кнопкою та голівкою: латунь; Ущільнювальна прокладка кулі та цапфи: PTFE; ущільнювальна прокладка пробки, голівки, корпусу спускового гачка: ущільнювальна кільця круглого перерізу з гуми EPDM; важіль: вуглецева сталь хромована, покрита пластиком.

RO Robinet sferic cu buşon şi supapă de evacuare, cu presetupă şi manetă de oţel

Materiale folosite: carcasă, piuliţă, bilă, fus, bucsă de presgarnitură, buşon, carcasă evacuare, arbore cu buton şi vintil: alamă; garnitură bilă şi fus: PTFE; garnitură buşon, vintil, carcasă evacuare: garnitură O-ring cu gummy EPDM; manetă: oţel carbon cu strat de plastic.

DE Kugelhahn mit Stopfen, Ablassventil und Drossel, mit Stahlhebelgriff

Verwendete Werkstoffe: Körper, Mutter, Kugel, Zapfen, Drossel, Stopfen, Ablasskörper, Spindel mit Drehknopf und Pilz: Messing; Kugel- und Zapfendichtung: PTFE; Stopfen-, Pilz-, Ablasskörperdichtung: O-Ring aus Gummi EPDM; Hebelgriff: Kohlenstoffstahl mit Kunststoffüberzug.

CZ Kulový ventil se zátkou, výpustným ventilom a uzáverom s oceľovou pákou, nikel

Použitý materiál: tělo, matice, koule, čep, uzáver, zátká, tělo výpust, vřeten s kuličkou a kuželkou: mosaz; těsnění koule a čapu: PTFE; těsnění zátky, kuželky, tělo výpust: těsnění O-krúžek z gummy EPDM. Páka: uhlíková oceľ s povlakem z plastu.

SR Kuglasta slavina sa ispuštom

Materijali: telo, matica, kugla, prigušnik, telo ispuš, vreteno i disk: mesing; zaptivak kugle: PTFE; zaptivak, diska, tela ispušta: O-zaptivak od gume EPDM; ručka: čelik plastificiran.

DN	Code	Dimensions							P nom. / max temp.	Pieces	Package	Net weight		
		Size	D	L	dw	L	a	H					S	S1
15	1452650	1/2"	G1/2	10,5	15	53	81,5	45	25	17	PN 25 / 95°C	6	P-1	0,234
20	1453650	3/4"	G3/4	11,5	19	60	104	48	31	17	PN 25 / 95°C	4	P-1	0,320
25	1454650	1"	G1	12	25	70	104	57	38	17	PN 25 / 95°C	4	P-1	0,467
32	1455650	1" 1/4"	G1 1/4	13	31	80	120	67,5	47	17	PN 16 / 95°C	4	P-1	0,650
40	1456650	1" 1/2"	G1 1/2	14	40	91	120	73	54	17	PN 16 / 95°C	2	P-1	0,932
50	1457650	2"	G2	16	50	107	142	87,5	66	17	PN 16 / 95°C	3	P-1	1,463

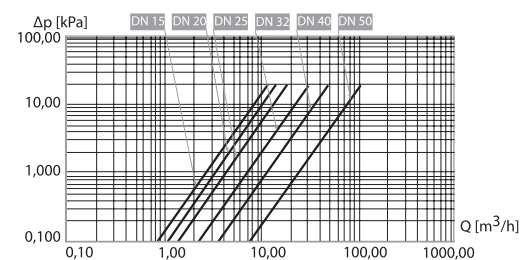

38. OPTI BALL VALVE

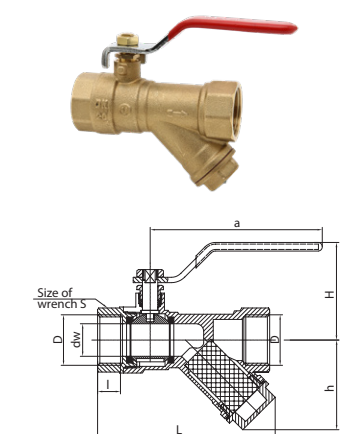

GUARANTEE
25
YEARS

EN Shot blasted ball valve with filter and nut on stem

Used materials: body, nut, plug, ball, stem, adjustable stem nut: brass; ball and stem seal: PTFE; lever: carbon steel with plastic coating.

RU Клапан шаровой питательный с сальниковым

Используемые материалы: корпус, гайка, клапан, шар, пробка, сальник: латунь; прокладка шара и пробки: PTFE; рукоятка: углеродная сталь с пластмассовой оболочкой; вкладыш: алюминиевый сплав.

SK Brokovaný guľový ventil so šikmým filtrom a upchávku

Použitý materiál: telo, matica, zátká, guľa, čap, uzáver: mosadz; tesnenie guľe a čapu: PTFE; páka: hliníková zliatina; vložka: oceľová mriežka.

PL Kurek kulowy śrutowany z filtrem skośnym i dławikiem

Użyte materiały: korpus, nakrętka, korek, kula, czop, dławik: mosiądz; uszczelka kuli i czopa: PTFE; dźwignia: stal węglowa pokryta tworzywem sztucznym; wkład: siatka stalowa.

UA Кульвий кран з похилим фільтром, дробильний

Матеріали, що використовувалися: корпус, гайка, пробка, куля, цапфа, дросельний клапан: латунь; ущільнювальна прокладка кулі та цапфи: PTFE; важіль: вуглецева хромована сталь, покрита пластиком; патрон: сталеві сітка.

RO Robinet sferic alamit, cu filtru tip Y şi presetupă

Materiale folosite: carcasă, piuliţă, buşon, bilă, fus, bucsă de presgarnitură: alamă; garnitură bilă şi fus: PTFE; manetă: oţel carbon cu strat de plastic; cartuş: sită de oţel.

DE Kugelhahn mit Schrägfilter und Drossel, Kugelgestraht

Verwendete Werkstoffe: Körper, Mutter, Stopfen, Kugel, Zapfen, Drossel: Messing; Dichtung für Kugel und Zapfen: PTFE; Hebelgriff: Kohlenstoffstahl mit Kunststoffüberzug; Einsatz: Stahlgewebe.

CZ Tryskaný kulový ventil se šikmým filtrem a upchávku

Použitý materiál: tělo, matice, zátká, koule, čep, uzáver: mosaz; těsnění koule a čapu: PTFE; páka: uhlíková oceľ potažená plastem; vložka: oceľová mriežka.

SR Kuglasti ventil sa ugaonim filterom i ručkom

Materijali: telo, matica, kugla, holender: mesing; zaptivak kugle i kavez: PTFE; ručka: čelik plastificiran; uložak filtera: čelična mrežica.

DN	Code	Dimensions							P nom. / max temp.	Pieces	Package	Net weight		
		Size	D	L	dw	L	a	H					h	S
15	1470020	1/2"	G1/2	13	15	84	90	50,5	38	25	PN 25 / 95°C	72/36/6	P-1	0,258
20	1470030	3/4"	G3/4	13	17	93	90	52	47	30	PN 25 / 95°C	48/24/4	P-1	0,369
25	1470040	1"	G1	14,5	22	105	105	61,5	50	38	PN 25 / 95°C	48/24/4	P-1	0,633

DN	Code	Operating parameters	
		Filtering accuracy	mesh per 1 cm ²
15	1470020	0,6	50
20	1470030	1	42
25	1470040	1,2	42

45. STAR ANGLE VALVE

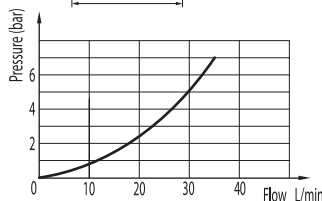
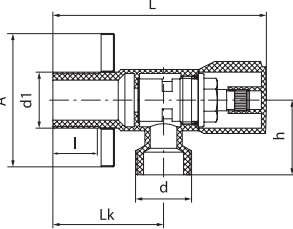

EN Chrome plated angle valve with ceramic head

Used materials: body, head body, stem: brass; rosette: stainless steel; handle: ABS; sealing: O-ring seal NBR; closing element: ceramic plates.

RU Клапан угловой хромированный с керамической головкой

Используемые материалы: корпус, корпус головки, шпindel: латунь; розетка: нержавеющая сталь INOX; уплотнение: O-ринг NBR; поворотная ручка: ABS-пластик; запорный элемент: керамические плитки.

SK Rohový ventil chromovaný s keramickou kartušou

Použitý materiál: telo, ovládacie, telo hlavice, vřeteno: mosadz; rozeta: antikorová ocel INOX; tesnenie: O-krúžok NBR; koleško: ABS; typ uzáveru: keramické dosky.

PL Zawór kątowy chromowany z głowicą ceramiczną

Użyte materiały: korpus, korpus głowicy, wrzeciono: mosiądz; rozeta: stal nierdzewna INOX; uszczelnienie: O-ring NBR; pokrętko: ABS; element zamykający: płytki ceramiczne.

UA Кутювий хромований клапан з керамічною голівкою

Матеріали, що використовувалися: корпус, корпус голівки, шпindel: латунь; розетка: нержавіюча сталь INOX; ущільнення: ущільнювальне кільце круглого перерізу NBR; вороток: ABS; закриваючий елемент: керамічні пластинки.

RO Robinet colțar cromat, cu cartuș ceramic

Materiale folosite: corp, carcasă cap, arbore: alamă; mâner: ABS; ornament: oțel inoxidabil; etanșare: O-ring NBR; element închidere: plăcuțe ceramice.

DE Eckventil, verchromt, mit Keramikkartusche

Verwendete Werkstoffe: Körper, Ventilkopf-körper, Spindel: Messing; Rosette: Edelstahl INOX; Dichtung: O-Ring NBR; Drehknopf: ABS; Verschlusselement: Keramikplatten.

CZ Rohový ventil chromovaný s keramickou kartúšou

Použitý materiál: tělo, ovládací, tělo hlavice, vřeteno: mosaz; rozeta: nerezová ocel INOX; těsnění: O-kroužek NBR; kolečko: ABS; typ uzávěru: keramické desky.

SR EK ventil sa keramičkom glavom STAR

Materijali: telo, telo glave i vřeteno: mesing; ručka: ABS; rozeta: od nerđajućeg čelika; zaprtvak: O-zaptivak NBR; element za zatvaranje: keramička pločica.

Code	Size	Dimensions				P nom. / max temp.	Pieces	Package	Net weight			
		L	l	Lk	d							
1482860	1/2"-3/8"	50	80	18	41,5	G3/8	G1/2	26	PN 10 / 100°C	16/1	P-21 / P-EKO18A	0,115
1482670	1/2"-1/2"	50	80	18	41,5	G1/2	G1/2	28	PN 10 / 100°C	16/1	P-21 / P-EKO12A	0,124
1483110	1/2"-3/4"	50	86	13	45,5	G3/4	G1/2	29	PN 10 / 100°C	16/1	P-21 / P-EKO20A	0,141

46. EKO ANGLE VALVE

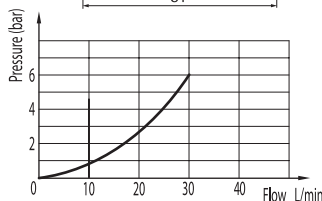
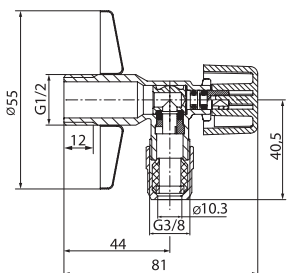

EN Chrome plated angle valve with nut (for mixer connection)

Used materials: body, ball with stem, nut, compression ring: brass; seal housing: polyacetal (POM); rosette: stainless steel; ball with stem and housing seal: rubber seal NBR; nut seal: EPDM rubber; handle: ABS.

RU Кран шаровой хромированный с гайкой (для подключения смесителя)

Используемые материалы: корпус, шар со штифтом, гайка, кольцо зажимное: латунь; розетка: нержавеющая сталь INOX; корпус прокладки: полиацетал (POM); прокладка шара со штифтом и корпуса: резина NBR; прокладка гайки: резина EPDM; поворотная ручка: ABS-пластик.

SK Chromovaný rohový ventil s maticou (na pripojenie batérie)

Použitý materiál: telo, guľa s trňom, matica, zverný krúžok: mosadz; rozeta: antikorová ocel INOX; puzdro tesnenia: polyacetal (POM); tesnenie: guma EPDM, ovládacie koleško: ABS.

PL Kurek kątowy chromowany z nakrętką (do podłączenia baterii)

Użyte materiały: korpus, kula z trzpieniem, nakrętka, pierścień zaciskowy: mosiądz; rozeta: stal nierdzewna INOX; obudowa uszczelki: poliacyetal (POM); uszczelka kuli z trzpieniem i obudowy: uszczelka gumowa NBR; uszczelka nakrętki: guma EPDM; pokrętko: ABS.

UA Кутювий хромований кран з гайкою (для під'єднання змішувачів)

Матеріали, що використовувалися: корпус, куля зі стрижнем, гайка, затискне кільце: латунь; розетка: нержавіюча сталь INOX; корпус ущільнювальної прокладки: полиацетал (POM); ущільнення: гума EPDM, ручка: ABS.

RO Robinet colțar cromat cu piuliță (pentru legătură la baterii sanitare)

Materiale folosite: corp, oțel inoxidabil; bilă cu bolt, piuliță, inel fixare: alamă; carcasă garnitură: poliacyetal (POM); garnitură bilă cu bolt și carcasă: garnitură cauciuc NBR; garnitură piuliță: cauciuc EPDM; mâner: ABS.

DE Eckhahn verchromt mit Mutter (für Anschließen der Batterie)

Verwendete Werkstoffe: Körper, Kugel mit Dorn, Mutter, Klemmring: Messing; Rosette: Edelstahl INOX; Dichtungsgehäuse: Polyacetal (POM); Dichtung: Gummi EPDM; Drehknopf: ABS.

CZ Chromovaný rohový ventil s maticí (k připojení baterie)

Použitý materiál: tělo, koule s trnem, matice, svěrný kroužek: mosaz; rozeta: nerezová ocel INOX; pouzdro těsnění: polyacetal (POM); těsnění: guma EPDM, ovládací kolečko: ABS.

SR EK ventil hromirani sa priključkom za spajanje

Materijali: telo, kugla, matica, prsten: mesing; rozeta: od nerđajućeg čelika; oklop zaprtvka: polyacetal (POM); zaprtvak kugle: guma NBR; zaprtvak matice: EPDM; ručka: ABS.

Code	Size	P nom. / max temp.	Pieces	Package	Net weight
1482170	1/2"-3/8"-M10	PN 10 / 90°C	10/1	P-25 / P-EKO7A	0,115

47. EKO ANGLE VALVE

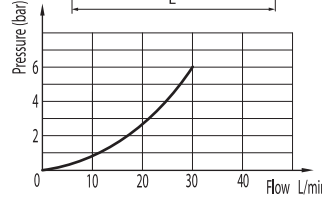
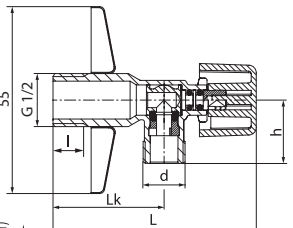

EN Chrome plated angle valve

Used materials: body, ball with stem: brass; rosette: stainless steel; seal housing: polyacetal (POM); ball with stem and housing seal: rubber seal NBR; handle: ABS.

RU Клапан угловой хромированный

Используемые материалы: корпус, шар со штифтом: латунь; розетка: нержавеющая сталь INOX; корпус прокладки: полиацетал (POM); прокладка шара со штифтом и корпуса: прокладка резиновая NBR; поворотная ручка: ABS-пластик.

SK Rohový kohút chromovaný

Použitý materiál: telo, guľa s trňom: mosadz; rozeta: antikorová ocel INOX; puzdro tesnenia: polyacetal (POM); tesnenie: guma NBR, ovládacie koleško: ABS.

PL Kurek kątowy chromowany

Użyte materiały: korpus, kula z trzpieniem: mosiądz; rozeta: stal nierdzewna INOX; obudowa uszczelki: poliacyetal (POM); uszczelka kuli z trzpieniem i obudowy: uszczelka gumowa NBR; pokrętko: ABS.

UA Кутювий хромований кран

Матеріали, що використовувалися: корпус, куля зі стрижнем.: латунь; розетка: нержавіюча сталь INOX; корпус ущільнювальної прокладки: полиацетал (POM); ущільнення: гума NBR, ручка: ABS.

RO Robinet colțar cromat

Materiale folosite: corp, bilă cu bolt; alamă; ornament: oțel inoxidabil; carcasă garnitură: poliacyetal (POM); garnitură bilă cu bolt și carcasă: garnitură cauciuc NBR; mâner: ABS.

DE Eckhahn, verchromt

Verwendete Werkstoffe: Körper, Kugel mit Dorn, Klemmring: Messing; Rosette: Edelstahl INOX; Dichtungsgehäuse: Polyacetal (POM); Dichtung: Gummi NBR; Drehknopf: ABS.

CZ Rohový kohout chromovaný

Použitý materiál: tělo, koule s trnem, matice, svěrný kroužek: mosaz; rozeta: nerezová ocel INOX; pouzdro těsnění: polyacetal (POM); těsnění: guma NBR, ovládací kolečko: ABS.

SR EK ventil Eko slavine

Materijali: telo, kugla, mesing; rozeta: od nerđajućeg čelika; oklop zaprtvka: polyacetal (POM); zaprtvak kugle: guma NBR; zaprtvak matice: NBR; ručka: ABS.

Code	Size	Dimensions				P nom. / max temp.	Pieces	Package	Net weight	
		L	l	Lk	d					
1482110	1/2"-3/8"	81	12	44	G3/8	25	PN 10 / 90°C	10/1	P-21 / P-EKO1A	0,098
1482120	1/2"-1/2"	81	12	44	G1/2	25	PN 10 / 90°C	10/1	P-21 / P-EKO2A	0,102
1482130	1/2"-3/4"	81	12	44	G3/4	28	PN 10 / 90°C	10/1	P-21 / P-EKO3A	0,116

48. EKO PLUS ANGLE VALVE

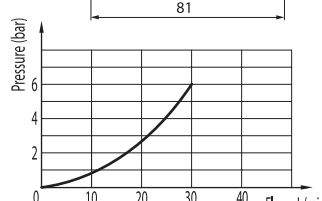
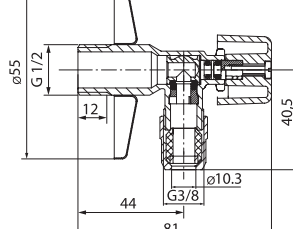

EN Chrome plated angle valve with nut (for mixer connection)

Used materials: body, ball with stem, nut, compression ring: brass; rosette: stainless steel; seal housing: polyacetal (POM); ball with stem and housing seal: rubber seal NBR; nut seal: EPDM rubber; metal handle.

RU Кран угловой хромированный с гайкой (для подключения смесителя)

Используемые материалы: корпус, шар со штифтом, гайка, кольцо зажимное: латунь; розетка: нержавеющая сталь INOX; корпус прокладки: полиацетал (POM); прокладка шара со штифтом и корпуса: прокладка резиновая NBR; прокладка гайки: резина EPDM; металлическая ручка.

SK Chromovaný rohový ventil s maticou (na pripojenie batérie)

Použitý materiál: telo, guľa s trňom, matica, zverný krúžok: mosadz; rozeta: antikorová ocel INOX; puzdro tesnenia: polyacetal (POM); tesnenie: guma EPDM; kovové madlo.

PL Kurek kątowy chromowany z nakrętką (do podłączenia baterii)

Użyte materiały: korpus, kula z trzpieniem, nakrętka, pierścień zaciskowy: mosiądz; rozeta: stal nierdzewna INOX; obudowa uszczelki: poliacyetal (POM); uszczelka kuli z trzpieniem i obudowy: uszczelka gumowa NBR; uszczelka nakrętki: guma EPDM; metalowe pokrętko.

UA Кутювий хромований кран з гайкою (для під'єднання змішувачів)

Матеріали, що використовувалися: корпус, куля зі стрижнем, гайка, затискне кільце: латунь; розетка: нержавіюча сталь INOX; корпус ущільнювальної прокладки: полиацетал (POM); ущільнення: гума EPDM; металева ручка.

RO Robinet colțar cromat cu piuliță (pentru legătură la baterii sanitare)

Materiale folosite: corp, bilă cu bolt, piuliță, inel fixare: alamă; ornament: oțel inoxidabil; carcasă garnitură: poliacyetal (POM); garnitură bilă cu bolt și carcasă: garnitură cauciuc NBR; garnitură piuliță: cauciuc EPDM; mâner de metal.

DE Eckhahn verchromt mit Mutter (für Anschließen der Batterie)

Verwendete Werkstoffe: Körper, Kugel mit Dorn, Mutter, Klemmring: Messing; Rosette: Edelstahl INOX; Dichtungsgehäuse: Polyacetal (POM); Dichtung: Gummi EPDM; Metallgriff.

CZ Chromovaný rohový ventil s maticí (k připojení baterie)

Použitý materiál: tělo, koule s trnem, matice, svěrný kroužek: mosaz; rozeta: nerezová ocel INOX; pouzdro těsnění: polyacetal (POM); těsnění: guma EPDM; kovové madlo.

SR EK ventil EKO PLUS sa priključkom hromirani

Materijali: telo, kugla, matica, prsten: mesing; rozeta: od nerđajućeg čelika; oklop zaprtvka: polyacetal (POM); zaprtvak kugle: guma NBR; zaprtvak matice: guma EPDM; metalna ručka.

Code	Size	P nom. / max temp.	Pieces	Package	Net weight
1482660	1/2"-3/8"-M10	PN 10 / 90°C	10/1	P-25 / P-EKO11A	0,152

49. EKO PLUS ANGLE VALVE

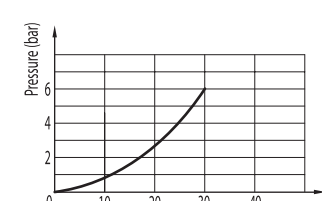
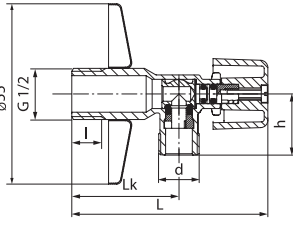

EN Chrome plated angle valve

Used materials: body, ball with stem: brass; seal housing: polyacetal (POM); rosette: stainless steel; ball with stem and housing seal: rubber seal NBR; metal handle.

RU Кран угловой хромированный

Используемые материалы: корпус, шар со штифтом: латунь; розетка: нержавеющая сталь INOX; корпус прокладки: полиацетал (POM); прокладка шара со штифтом и корпуса: прокладка резиновая NBR; металлическая ручка.

SK Chromovaný rohový ventil

Použitý materiál: telo, guľa s trňom, zverný krúžok: mosadz; rozeta: antikorová ocel INOX; puzdro tesnenia: polyacetal (POM); tesnenie: guma NBR; kovové madlo.

PL Kurek kątowy chromowany

Użyte materiały: korpus, kula z trzpieniem: mosiądz; rozeta: stal nierdzewna INOX; obudowa uszczelki: poliacyetal (POM); uszczelka kuli z trzpieniem i obudowy: uszczelka gumowa NBR; metalowe pokrętko.

UA Кутювий хромований кран

Матеріали, що використовувалися: корпус, куля зі стрижнем, затискне кільце: латунь; розетка: нержавіюча сталь INOX; корпус ущільнювальної прокладки: полиацетал (POM); ущільнення: гума NBR; металева ручка.

RO Robinet colțar cromat

Materiale folosite: corp, bilă cu bolt, alamă; carcasă garnitură: poliacyetal (POM); ornament: oțel inoxidabil; garnitură bilă cu bolt și carcasă: garnitură cauciuc NBR; maner de metal.

DE Eckhahn, verchromt

Verwendete Werkstoffe: Körper, Kugel mit Dorn, Mutter, Klemmring: Messing; Rosette: Edelstahl INOX; Dichtungsgehäuse: Polyacetal (POM); Dichtung: Gummi NBR; Metallgriff.

CZ Chromovaný rohový ventil

Použitý materiál: tělo, koule s trnem, matice, svěrný kroužek: mosaz; rozeta: nerezová ocel INOX; pouzdro těsnění: polyacetal (POM); těsnění: guma NBR; kovové madlo.

SR Ek ventil EKO PLUS hromirani sa metalnim zatvaračem

Materijali: telo, kugla, mesing; rozeta: od nerđajućeg čelika; oklop zaprtvka: polyacetal (POM); zaprtvak kugle: guma NBR; metalna ručka.

Code	Size	Dimensions				P nom. / max temp.	Pieces	Package	Net weight	
		L	l	Lk	d					
1482620	1/2"-3/8"	81	12	44	G3/8	25	PN 10 / 90°C	10/1	P-25 / P-EKO8A	0,136
1482630	1/2"-1/2"	81	12	44	G1/2	25	PN 10 / 90°C	10/1	P-25 / P-EKO9A	0,140
1482640	1/2"-3/4"	81	12	44	G3/4	28	PN 10 / 90°C	10/1	P-25 / P-EKO10A	0,154

50. EKO DUO

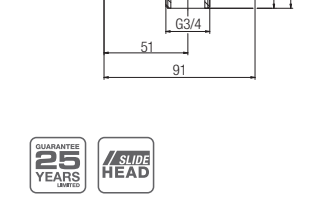
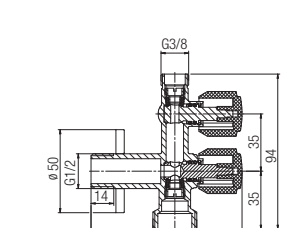

EN Chrome plated angle valve

Used materials: body, ball with stem: brass; seal housing: polyacetal (POM); rosette: stainless steel; ball with stem and housing seal: rubber seal NBR; metal handle.

RU Кран угловой хромированный

Используемые материалы: корпус, шар со штифтом: латунь; розетка: нержавеющая сталь INOX; корпус прокладки: полиацетал (POM); прокладка шара со штифтом и корпуса: прокладка резиновая NBR; металлическая ручка.

SK Chromovaný rohový ventil

Použitý materiál: telo, guľa s trňom, zverný krúžok: mosadz; rozeta: antikorová ocel INOX; puzdro tesnenia: polyacetal (POM); tesnenie: guma NBR; kovové madlo.

PL Kurek kątowy chromowany

Użyte materiały: korpus, kula z trzpieniem: mosiądz; rozeta: stal nierdzewna INOX; obudowa uszczelki: poliacyetal (POM); uszczelka kuli z trzpieniem i obudowy: uszczelka gumowa NBR; metalowe pokrętko.

UA Кутювий хромований кран

Матеріали, що використовувалися: корпус, куля зі стрижнем, затискне кільце: латунь; розетка: нержавіюча сталь INOX; корпус ущільнювальної прокладки: полиацетал (POM); ущільнення: гума NBR; металева ручка.

RO Robinet colțar cromat

Materiale folosite: corp, bilă cu bolt, alamă; carcasă garnitură: poliacyetal (POM); ornament: oțel inoxidabil; garnitură bilă cu bolt și carcasă: garnitură cauciuc NBR; maner de metal.

DE Eckhahn, verchromt

Verwendete Werkstoffe: Körper, Kugel mit Dorn, Mutter, Klemmring: Messing; Rosette: Edelstahl INOX; Dichtungsgehäuse: Polyacetal (POM); Dichtung: Gummi NBR; Metallgriff.

CZ Chromovaný rohový ventil

Použitý materiál: tělo, koule s trnem, matice, svěrný kroužek: mosaz; rozeta: nerezová ocel INOX; pouzdro těsnění: polyacetal (POM); těsnění: guma NBR; kovové madlo.

SR Ek ventil EKO PLUS hromirani sa metalnim zatvaračem

Materijali: telo, kugla, mesing; rozeta: od nerđajućeg čelika; oklop zaprtvka: polyacetal (POM); zaprtvak kugle: guma NBR; metalna ručka.

Code	Dimensions	P nom. / max temp.	Pieces	Package	Net weight
1482090	1/2"-3/8"-3/4"	PN 10 / 65°C	72/1	P-EKO DUO	0,240

51. ANGEL PLUS ANGLE BALL VALVE WITH FILTER

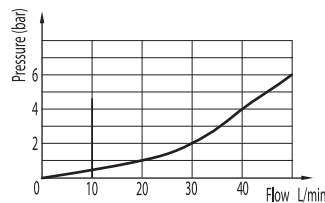
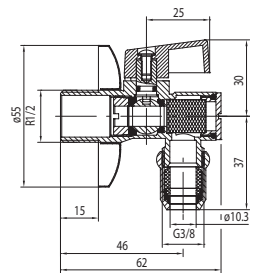

52. ANGEL PLUS ANGLE BALL VALVE WITH FILTER

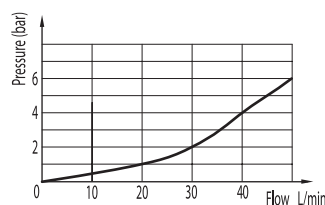
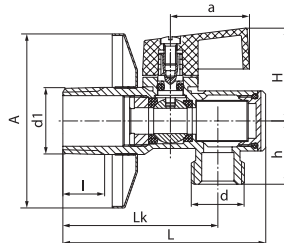

EN Chrome plated angle ball valve with filter and nut (for mixer connection)

Used materials: body, plug, screw, ball, pin, nut, compression ring; brass; rosette: stainless steel; ball seal: PTFE; pin and plug seal: O-ring seal, rubber NBR; nut seal: EPDM rubber; metal handle; filter insert: stainless steel.

Operating parameters: Filtering accuracy: ~0,5; mesh per 1 cm²: 81.

RU Кран шаровой угловой хромированный с фильтром и гайкой (для подключения смесителя)

Используемые материалы: корпус, заглушка, болт, шар, пробка, гайка, кольцо зажимное; латунь; розетка: нержавеющая сталь INOX; прокладка шара: PTFE; прокладка пробки и заглушки: прокладка O-ring NBR; прокладка гайки: резина EPDM; металлическая ручка; вкладыш фильтра: нержавеющая сталь.

Параметры работы: Количество ячеек на 1 см²: 81.

SK Chromovaný guľový rohový ventil s filtrom a maticou (na pripojenie batérie)

Použitý materiál: telo, záslepka, skrutka, guľa, čap, matica, upínací krúžok; mosadz; rozeta: antikorová oceľ INOX; tesnenie gule: PTFE; tesnenie čapu a záslepky: tesnenie O-kružok NBR; tesnenie matice: guma EPDM; kovové madlo; vložka filtra: antikorová oceľ.

Prevádzkové parametre: Dokladnosť čistenia: ~0,5 mm; počet ôčiek na 1 cm²: 81.

Code	Size	P nom. / max temp.	Pieces	Package	Net weight
1482980	1/2"-3/8"-M10	PN 10 / 90°C	10/1	P-25 / P-K8	0,127

PL Kurek kulowy kątowy chromowany z filtrem i nakrętką (do podłączenia baterii)

Użyte materiały: korpus, zaślepka, wkreśl, kula, czop, nakrętka, pierścien zaciskowy; mosiądz; rozeta: stal nierdzewna INOX; uszczelka kuli: PTFE; uszczelka czopa i zaślepki: uszczelka O-ring NBR; uszczelka nakrętki: guma EPDM; metalowe pokrętko; wkład filtra: stal nierdzewna.

Parametry pracy: Dokładność oczyszczania: ~0,5 mm; liczba oczek na 1 cm²: 81.

UA Кутовий кульовий хромований кран з фільтром та гайкою (для під'єднання змішувачів)

Матеріали, що використовувалися: корпус, заглушка, болт, куля, цапфа, гайка, затискне кільце; латунь; розетка: нержавіюча сталь INOX; ущільнювальна прокладка кулі: PTFE; ущільнювальна прокладка цапфи та заглушки: ущільнювальне кільце круглого перерізу NBR; ущільнювальна прокладка гайки: гума EPDM; металева ручка; патрон фільтра: нержавіюча сталь.

Робочі параметри: Точність очищення: ~0,5 мм; число очків на 1 см²: 81.

RO Robinet colțar cromat cu filtru și piuliță (pentru legătură la baterii sanitare)

Materiale folosite: corp, obturator, șurub, bilă, fus, piuliță, inel fixare; alamă; ornament: oțel inoxidabil; garnitură bilă: PTFE; garnitură fus și obturator: garnitură O-ring NBR; garnitură piuliță: cauciuc EPDM; maner de metal; cartuș filtru: oțel inoxidabil.

Parametrii de lucru: Precizie de curățare: ~0,5 mm; număr de ochiuri pe 1 cm²: 81.

DE Eckkugelhahn verchromt mit Filter und Mutter (für Anschließen der Batterie)

Verwendete Werkstoffe: Körper, Verschlusspfropfen, Schraube, Kugel, Zapfen, Mutter, Klemmring; Messing; Rosette: Edelstahl INOX; Kugeldichtung: PTFE; Zapfen- und Verschlusspfropfendichtung: O-Ring NBR; Mutterdichtung: Gummi EPDM; Metallgriff; Filtereinsatz: Edelstahl.

Betriebswerte: Filterfeinheit: ~0,5 mm; Maschenanzahl pro 1 cm²: 81.

CZ Chromovaný kulový rohový ventil s filtrem a maticí (k připojení baterie)

Použitý materiál: tělo, záslepka, vrut, koule, čep, matice, upínací kroužek; mosaz; rozeta: nerezová oceľ INOX; těsnění koule: PTFE; těsnění čepu a záslepky: těsnění O-kružek NBR; těsnění matice: guma EPDM; kovové madlo; vložka filtra: nerezová oceľ.

Provozní parametry: Důkladnost čištění: ~0,5 mm; počet oček na 1 cm²: 81.

SR Ek ventil kuglasti sa filterom i prikljuckom hromirani

Materijali: telo, vijak, kugla, rozeta, matica, prsten; mesing; rozeta: od nerđajućeg čelika; zaprtvak kugle: PTFE; zaprtvak kape: O-zaptvak NBR; zaprtvak matice: EPDM gume 70; metalna ručka; uložak filtra nerđajućeg čelika.

Radni parametri: Preciznost obrade: ~0,5 mm, broj uboda na 1 cm²: 81.

53. BASE ANGLE VALVE

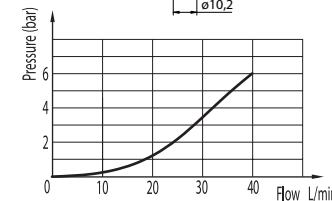
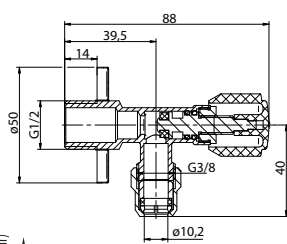

54. BASE ANGLE VALVE

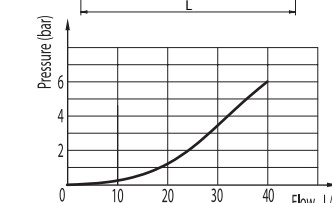
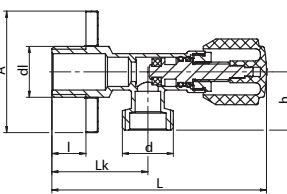

55. PROFF ANGLE VALVE

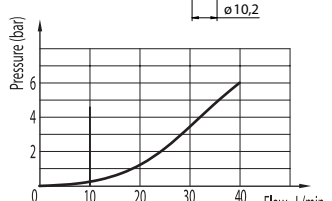
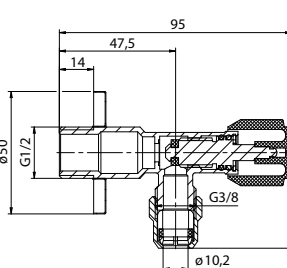

EN Chrome plated angle valve with slide head and nut (for mixer connection)

Used materials: body, nut, compression ring, head body, stem, disc; brass; rosette: stainless steel; nut and disc seal: EPDM rubber; slide head seal: O-ring seal.

RU Вентиль грибовидный угловой хромированный с гайкой (для подключения смесителя)

Используемые материалы: корпус, розетка, гайка, кольцо зажимное, корпус головки, шпindel, грибок; латунь; розетка: нержавеющая сталь INOX; прокладка гайки и грибка: резина EPDM; уплотнение головки: прокладка O-ring.

SK Chromovaný rohový ventil s maticou (na pripojenie batérie)

Použitý materiál: telo, matica, zverný krúžok, telo hlavice, vreteno, kuželka; mosadz; rozeta: antikorová oceľ INOX; tesnenie matice a kuželky: guma EPDM; tesnenie hlavice: tesnenie O-kružok.

Code	Size	P nom. / max temp.	Pieces	Package	Net weight
1484080	1/2"-3/8"-M10	PN 10 / 90°C	10/1	P-25 / P-K9	0,128

EN Chrome plated angle valve with slide head

Used materials: body, head body, stem, disc; brass; rosette: stainless steel; valve disc seal: EPDM rubber; slide head seal: O-ring seal.

RU Вентиль грибовидный угловой хромированный

Используемые материалы: корпус, корпус головки, поворотная ручка, грибок; латунь; грибовидная головка: латунь; розетка: нержавеющая сталь INOX; прокладка грибка: резина EPDM; уплотнение головки: прокладка O-ring.

SK Chromovaný rohový ventil

Použitý materiál: telo, telo hlavice, vreteno, kuželka; mosadz; rozeta: antikorová oceľ; tesnenie ventilu: guma EPDM; tesnenie hlavice: tesnenie O-kružok.

Code	Size	Dimensions					P nom. / max temp.	Pieces	Package	Net weight		
		A	L	l	Lk	h						
1484050	1/2"-3/8"	50	88	14	39,5	G3/8	G1/2	24	PN 10 / 90°C	10/1	P-25 / P-K10	0,109
1484060	1/2"-1/2"	50	88	14	39,5	G1/2	G1/2	24	PN 10 / 90°C	10/1	P-25 / P-K11	0,116
1484070	1/2"-3/4"	50	88	14	39,5	G3/4	G1/2	24	PN 10 / 90°C	10/1	P-25 / P-K12	0,123

EN Chrome plated angle valve with slide head and nut (for mixer connection)

Used materials: body, nut, compression ring, head body, stem, disc; brass; rosette: stainless steel; nut and disc seal: EPDM rubber; slide head seal: O-ring seal.

RU Вентиль грибовидный угловой хромированный с гайкой (для подключения смесителя)

Используемые материалы: корпус, розетка, гайка, кольцо зажимное, корпус головки, шпindel, грибок; латунь; розетка: нержавеющая сталь INOX; прокладка гайки и грибка: резина EPDM; уплотнение головки: прокладка O-ring.

SK Chromovaný rohový ventil s maticou (na pripojenie batérie)

Použitý materiál: telo, matica, zverný krúžok, telo hlavice, vreteno, kuželka; mosadz; rozeta: antikorová oceľ INOX; tesnenie matice a kuželky: guma EPDM; tesnenie hlavice: tesnenie O-kružok.

Code	Size	P nom. / max temp.	Pieces	Package	Net weight
1484130	1/2"-3/8"-M10	PN 10 / 100°C	10/1	P-25 / P-K9	0,128

PL Zawór grzybkowy kątowy chromowany z nakrętką (do podłączenia baterii)

Użyte materiały: korpus, nakrętka, pierścien zaciskowy, wrzeciono, grzybek; mosiądz; rozeta: stal nierdzewna INOX; uszczelka nakrętki i grzybka: guma EPDM; uszczelnienie glowicy: uszczelka O-ring.

UA Кутовий грибовидний хромований клапан з гайкою (для під'єднання змішувачів)

Матеріали, що використовувалися: корпус, гайка, затискне кільце, корпус голевки, шпindel, грибовидна голевка: латунь; розетка: нержавіюча сталь INOX; ущільнювальна прокладка гайки та грибовидної голевки: гума EPDM; ущільнення голевки: ущільнювальне кільце круглого перерізу.

RO Robinet colțar cromat cu ventil și piuliță (pentru legătură la baterii sanitare)

Materiale folosite: corp, piuliță, inel fixare, carcasă cap, arbore, ventil; alamă; ornament: oțel inoxidabil; garnitură piuliță și ventil: cauciuc EPDM; armătură cap: garnitură O-ring.

Code	Size	P nom. / max temp.	Pieces	Package	Net weight
1484130	1/2"-3/8"-M10	PN 10 / 100°C	10/1	P-25 / P-K9	0,128

DE Pilzventil, eckig, verchromt, mit Mutter (für Anschließen der Batterie)

Verwendete Werkstoffe: Körper, Mutter, Klemmring, Ventilkopfkörper, Spindel, Ventilpilz; Messing; Rosette: Edelstahl INOX; Mutter- und Ventildichtung: Gummi EPDM; Ventilkopfdrichtung: O-Ring.

CZ Chromovaný rohový ventil s maticí (k připojení baterie)

Použitý materiál: tělo, matice, svěrný kroužek, tělo hlavice, vřetenno, kuželka; mosaz; rozeta: nerezová oceľ INOX; těsnění matice a kuželky: guma EPDM; těsnění hlavice: těsnění O-kroužek.

SR Ek ventil hromirani sa prikljuckom

Materijali: telo, matica, prsten, telo glave, vreteno, disk; mesing; rozeta: od nerđajućeg čelika; zaprtvak kape: gume EPDM; zaprtvak glave: O-zaptvak.

DE Pilzventil, eckig, verchromt

Verwendete Werkstoffe: Körper, Ventilkopf-körper, Spindel, Ventilpilz; Messing; Rosette: Edelstahl INOX; Ventildichtung: Gummi EPDM; Ventilkopfdrichtung: O-Ring.

CZ Chromovaný rohový ventil

Použitý materiál: tělo, tělo hlavice, vřetenno, kuželka; mosaz; rozeta: nerezová oceľ; těsnění kuželky: guma EPDM; těsnění hlavice: těsnění O-kroužek.

SR Ek ventil hromirani

Materijali: telo, telo glave, vreteno, disk; mesing; zaprtvak diska: gume EPDM; rozeta: od nerđajućeg čelika; zaprtvak glave: O-zaptvak.

DE Pilzventil, eckig, verchromt, mit Mutter (für Anschließen der Batterie)

Verwendete Werkstoffe: Körper, Mutter, Klemmring, Ventilkopfkörper, Spindel, Ventilpilz; Messing; Rosette: Edelstahl INOX; Mutter- und Ventildichtung: Gummi EPDM; Ventilkopfdrichtung: O-Ring.

CZ Chromovaný rohový ventil s maticí (k připojení baterie)

Použitý materiál: tělo, matice, svěrný kroužek, tělo hlavice, vřetenno, kuželka; mosaz; rozeta: nerezová oceľ INOX; těsnění matice a kuželky: guma EPDM; těsnění hlavice: těsnění O-kroužek.

SR Ek ventil hromirani sa prikljuckom

Materijali: telo, matica, prsten, telo glave, vreteno, disk; mesing; rozeta: od nerđajućeg čelika; zaprtvak kape: gume EPDM; zaprtvak glave: O-zaptvak.

56. PROFF ANGLE BALL

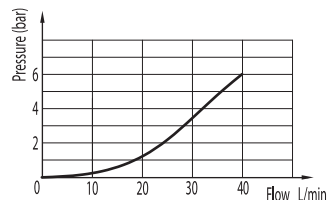
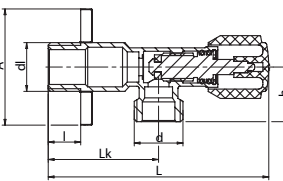

EN Chrome plated angle valve with slide head

Used materials: body, head body, stem, disc: brass; rosette: stainless steel; valve disc seal: EPDM rubber; slide head seal: O-ring seal.

RU Вентиль грибовидный угловой хромированный

Используемые материалы: корпус, корпус головки, поворотная ручка, грибок: латунь; розетка: нержавеющая сталь INOX; прокладка грибка: резина EPDM; уплотнение головки: прокладка O-ring.

SK Chrómovaný rohový ventil

Použitý materiál: telo, telo hlavice, vreteno, kuželka: mosadz; rozeta: antikorová oceľ; tesnenie kuželky: guma EPDM; tesnenie hlavice: tesnenie O-krúžok.

Code	Size	Dimensions							P nom. / max temp.	Pieces	Package	Net weight
		A	L	Lk	d	d1	h					
1484100	1/2"-3/8"	50	95	14	47,5	G3/8	G1/2	23,5	PN 10 / 100°C	10/1	P-25 / P-K10	0,109
1484110	1/2"-1/2"	50	95	14	47,5	G1/2	G1/2	23,5	PN 10 / 100°C	10/1	P-25 / P-K11	0,116
1484120	1/2"-3/4"	50	95	14	47,5	G3/4	G1/2	23,5	PN 10 / 100°C	10/1	P-25 / P-K12	0,123

PL Zawór grzybkowy kątowny chromowany

Użyte materiały: korpus, korpus głowicy, wrzeciono, grzybek: mosiądz; rozeta: stal nierdzewna INOX; uszczelka grzybka: guma EPDM; uszczelnienie głowicy: uszczelka O-ring.

UA Грибоводібний кутювий хромоаний клапан

Матеріали, що використовувалися: корпус, корпус голявки, шпіндель, грибоводібна голявка: латунь; розетка: нержавіюча сталь INOX; ущільнювальна прокладка грибоводібної голявки гума EPDM; ущільнення голявки: ущільнювальне кільце круглого перерізу.

RO Robinet colțar cromat cu ventil

Materiale folosite: corp, carcasă cap, arbore, ventil: alamă; ornament: oțel inoxidabil; garnitură ventil: cauciuc EPDM; armătură cap: garnitură O-ring.

DE Pilzventil, eckig, verchromt

Verwendete Werkstoffe: Körper, Ventilkopf-körper, Spindel, Ventiltipiz: Messing; Rosette: Edelstahl INOX; Ventiltipizdichtung: Gummi EPDM; Ventilkopfdichtung: O-Ring.

CZ Chromovaný rohový ventil

Použitý materiál: tělo, tělo hlavice, vřeteno, kuželka: mosaz; rozeta: nerezová ocel; těsnění kuželky: guma EPDM; těsnění hlavice: těsnění O-kroužek.

SR EK ventil hromirani

Materijali: telo, telo glave, vreteno, disk: mesing; zaptivak diska: gume EPDM; rozeta: od nerđajućeg čelika; zaptivak glave: O-zaptivak.

59. TIGER CHECK BALL

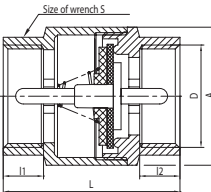

EN Spring check valve

Used materials: body, nut: brass; spring: stainless steel; disc with guide: polyacetal (POM); valve disc seal: rubber EPDM.

RU Клапан обратный с пружиной

Используемые материалы: корпус, гайка: латунь; пружина: нержавеющая сталь; грибок с направляющей: полиацетал (POM); прокладка грибка: резина EPDM.

SK Pružinový spätný ventil

Použitý materiál: telo, matica: mosadz; pružina: antikorová oceľ; kuželka s vodidlom: polyacetal (POM); tesnenie kuželky: guma EPDM.

PL Zawór zwrotny ze sprężyną

Użyte materiały: korpus, nakrętka: mosiądz; sprężyna: stal nierdzewna; grzybek z prowadnicą: poli-acetal (POM); uszczelka grzybka: guma EPDM.

UA Зворотній клапан з пружиною

Матеріали, що використовувалися: корпус, гайка: латунь; пружина: нержавіюча сталь грибоводібна голявка з направляючою: поліацетал (POM); ущільнювальна прокладка голявки: гума EPDM.

RO Supapă de sens

Materiale folosite: carcasă, piuliță, alamă; arc: oțel inoxidabil; ventil cu ghidaj: poli-acetal (POM); garnitură ventil: cauciuc EPDM.

DE Rückschlagventil mit Feder

Verwendete Werkstoffe: Körper, Mutter: Messing; Feder: Edelstahl; Ventiltipiz mit Führung: Polyacetal (POM); Ventiltipizdichtung: Gummi EPDM.

CZ Pružinový zpětný ventil

Použitý materiál: tělo, matice: mosaz; Pružina: nerezová ocel; Kuželka s vodítkem: polyacetal (POM); těsnění kuželky: guma EPDM.

SR Nepovratni ventil s oprugom

Materijali: telo, matica: mesing; opruga: od nerđajućeg čelika; disk: poli-acetal (POM), zaptivak diska: EPDM.

DN	Code	Dimensions							P nom. / max temp.	Pieces	Package	Net weight
		Size	D	A	L	Lk	h	S				
15	1900000	1/2"	G1/2	33	45	11	11	25	PN 10 / 100°C	150/25	P-43	0,116
20	1900010	3/4"	G3/4	38	48	13	12	31	PN 10 / 100°C	120/20	P-1	0,178
25	1900020	1"	G1	44	57	13	13	38	PN 10 / 100°C	60/10	P-1	0,233
32	1900030	1" 1/4"	G1 1/4	59	66,5	19	15	46	PN 10 / 100°C	30/5	P-1	0,324
40	1900040	1" 1/2"	G1 1/2	68,5	68	18,5	16	52	PN 10 / 100°C	24/4	P-1	0,483
50	1900050	2"	G2	82,5	78	19	16,5	65	PN 10 / 100°C	5	P-1	0,701

57. OPAL ANGLE BALL

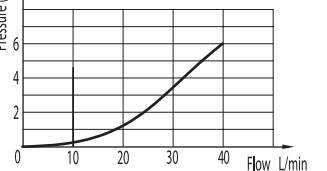
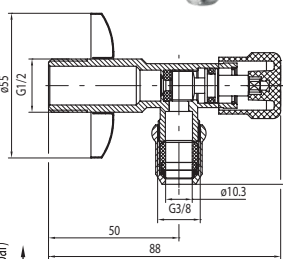

EN Chrome plated angle valve with slide head and nut (for mixer connection)

Used materials: body, nut, compression ring, head body, stem, disc: brass; rosette: stainless steel; nut and disc seal: EPDM rubber; slide head seal: O-ring seal.

RU Вентиль грибовидный угловой хромированный с гайкой (для подключения смесителя)

Используемые материалы: корпус, розетка, гайка, кольцо зажимное, корпус головки, шпіндель, грибок: латунь; розетка: нержавеющая сталь INOX; прокладка гайки и грибка: резина EPDM; уплотнение головки: прокладка O-ring.

SK Chrómovaný rohový ventil s maticou (na pripojenie batérie)

Použitý materiál: telo, matica, zverný krúžok, telo hlavice, vreteno, kuželka: mosadz; rozeta: antikorová oceľ INOX; tesnenie matice a kuželky: guma EPDM; tesnenie hlavice: tesnenie O-krúžok.

Code	Size	P nom. / max temp.	Pieces	Package	Net weight
1282500	1/2"-3/8-M10	PN 10 / 100°C	10/1	P-25 / P-K9	0,128

PL Zawór grzybkowy kątowny chromowany z nakrętką (do podłączenia baterii)

Użyte materiały: korpus, nakrętka, pierścień zaciskowy, korpus głowicy, wrzeciono, grzybek: mosiądz; rozeta: stal nierdzewna INOX; uszczelka nakrętki i grzybka: guma EPDM; uszczelnienie głowicy: uszczelka O-ring.

UA Кутювий грибоводібний хромоаний клапан з гайкою (для під'єднання змішувачів)

Матеріали, що використовувалися: корпус, гайка, затисне кільце, корпус голявки, шпіндель, грибоводібна голявка: латунь; розетка: нержавіюча сталь INOX; ущільнювальна прокладка гайки та грибоводібної голявки: гума EPDM; ущільнення голявки: ущільнювальне кільце круглого перерізу.

RO Robinet colțar cromat cu ventil și piuliță (pentru legătură la baterii sanitare)

Materiale folosite: corp, piuliță, inel fixare, carcasă cap, arbore, ventil: alamă; ornament: oțel inoxidabil; garnitură piuliță și ventil: cauciuc EPDM; armătură cap: garnitură O-ring.

DE Pilzventil, eckig, verchromt, mit Mutter (für Anschließen der Batterie)

Verwendete Werkstoffe: Körper, Mutter, Klemmring, Ventilkopf-körper, Spindel, Ventiltipiz: Messing; Rosette: Edelstahl INOX; Mutter- und Ventiltipizdichtung: Gummi EPDM; Ventilkopfdichtung: O-Ring.

CZ Chromovaný rohový ventil s maticí (k připojení baterie)

Použitý materiál: tělo, matice, svěrný kroužek, tělo hlavice, vřeteno, kuželka: mosaz; rozeta: nerezová ocel INOX; těsnění matice a kuželky: guma EPDM; těsnění hlavice: těsnění O-kroužek.

SR Ek ventil hromirani sa prikljuckom

Materijali: telo, matica, prsten, telo glave, vreteno, disk: mesing; rozeta: od nerđajućeg čelika; zaptivak kape: gume EPDM; zaptivak glave: O-zaptivak.

60. TIGER PLUS CHECK BALL

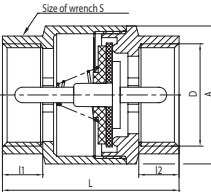

EN Spring check valve with metal core

Used materials: body, nut, disc with guide: brass; spring: stainless steel; valve disc seal: EPDM rubber.

RU Клапан обратный с пружиной с металлическим стержнем

Используемые материалы: корпус, гайка, грибок с направляющей: латунь; пружина: нержавеющая сталь; прокладка грибка: резина EPDM.

SK Pružinový spätný ventil, celokovový

Použitý materiál: telo, matica, kuželka s vodidlom: mosadz; pružina: antikorová oceľ; tesnenie kuželky: guma EPDM.

PL Zawór zwrotny ze sprężyną z metalowym trzpieniem

Użyte materiały: korpus, nakrętka, grzybek z prowadnicą: mosiądz; sprężyna: stal nierdzewna; uszczelka grzybka: guma EPDM.

UA Зворотній клапан з пружиною з металевим стрижнем

Матеріали, що використовувалися: корпус, гайка, грибоводібна голявка з направляючою: латунь; пружина: нержавіюча сталь ущільнювальна прокладка голявки: гума EPDM.

RO Supapă de sens cu pivot din alamă

Materiale folosite: carcasă, piuliță, ventil cu ghidaj: alamă; arc: oțel inoxidabil; garnitură ventil: cauciuc EPDM.

DE Rückschlagventil mit Feder mir Metallkern

Verwendete Werkstoffe: Körper, Mutter, Ventiltipiz mit Führung: Messing; Feder: Edelstahl; Ventiltipizdichtung: Gummi EPDM.

CZ Pružinový zpětný ventil, celokovový

Použitý materiál: tělo, matice, kuželka s vodítkem: mosaz; Pružina: nerezová ocel; těsnění kuželky: guma EPDM.

SR Nepovratni ventil sa metal oprugom

Materijali: telo, matica, disk s vodicom: mesing, opruga: od nerđajućeg čelika; zaptivak diska: guma EPDM.

DN	Code	Dimensions							P nom. / max temp.	Pieces	Package	Net weight
		Size	D	A	L	Lk	h	S				
15	1900200	1/2"	G1/2	33	45	11	11	25	PN 10 / 120°C	150/25	P-43	0,140
20	1900210	3/4"	G3/4	38	48	13	12	31	PN 10 / 120°C	120/20	P-1	0,210
25	1900220	1"	G1	44	57	13	13	38	PN 10 / 120°C	60/10	P-1	0,259
32	1900230	1" 1/4"	G1 1/4	59	66,5	19	15	46	PN 10 / 120°C	30/5	P-1	0,420
40	1900240	1" 1/2"	G1 1/2	68,5	68	18,5	16	52	PN 10 / 120°C	24/4	P-1	0,584
50	1900250	2"	G2	82,5	78	19	16,5	65	PN 10 / 120°C	5	P-1	0,822

58. OPAL ANGLE BALL

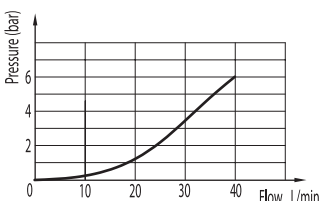
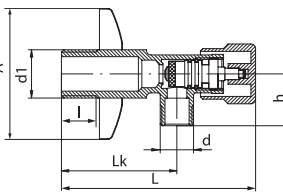

EN Chrome plated angle valve with slide head

Used materials: body, head body, stem, disc: brass; rosette: stainless steel; valve disc seal: EPDM rubber; slide head seal: O-ring seal.

RU Вентиль грибовидный угловой хромированный

Используемые материалы: корпус, корпус головки, поворотная ручка, грибок: латунь; розетка: нержавеющая сталь INOX; прокладка грибка: резина EPDM; уплотнение головки: прокладка O-ring.

SK Chrómovaný rohový ventil

Použitý materiál: telo, telo hlavice, vreteno, kuželka: mosadz; rozeta: antikorová oceľ; tesnenie kuželky: guma EPDM; tesnenie hlavice: tesnenie O-krúžok.

PL Zawór grzybkowy kątowny chromowany

Użyte materiały: korpus, korpus głowicy, wrzeciono, grzybek: mosiądz; rozeta: stal nierdzewna INOX; uszczelka grzybka: guma EPDM; uszczelnienie głowicy: uszczelka O-ring.

UA Грибоводібний кутювий хромоаний клапан

Матеріали, що використовувалися: корпус, корпус голявки, шпіндель, грибоводібна голявка: латунь; розетка: нержавіюча сталь INOX; ущільнювальна прокладка грибоводібної голявки гума EPDM; ущільнення голявки: ущільнювальне кільце круглого перерізу.

RO Robinet colțar cromat cu ventil

Materiale folosite: corp, carcasă cap, arbore, ventil: alamă; ornament: oțel inoxidabil; garnitură ventil: cauciuc EPDM; armătură cap: garnitură O-ring.

DE Pilzventil, eckig, verchromt

Verwendete Werkstoffe: Körper, Ventilkopf-körper, Spindel, Ventiltipiz: Messing; Rosette: Edelstahl INOX; Ventiltipizdichtung: Gummi EPDM; Ventilkopfdichtung: O-Ring.

CZ Chromovaný rohový ventil

Použitý materiál: tělo, tělo hlavice, vřeteno, kuželka: mosaz; rozeta: nerezová ocel; těsnění kuželky: guma EPDM; těsnění hlavice: těsnění O-kroužek.

SR EK ventil hromirani

Materijali: telo, telo glave, vreteno, disk: mesing; zaptivak diska: gume EPDM; rozeta: od nerđajućeg čelika; zaptivak glave: O-zaptivak.

Code	Size	Dimensions							P nom. / max temp.	Pieces	Package	Net weight
		A	L	Lk	d	d1	h					
1282510	1/2"-3/8"	55	88	15	50	G3/8	G1/2	23	PN 10 / 100°C	10/1	P-25 / P-K10	0,109
1282520	1/2"-1/2"	55	88	15	50	G1/2	G1/2	23	PN 10 / 100°C	10/1	P-25 / P-K11	0,116
1282530	1/2"-3/4"	55	88	15	50	G3/4	G1/2	23	PN 10 / 100°C	10/1	P-25 / P-K12	0,123

61. TIGER STRAINER

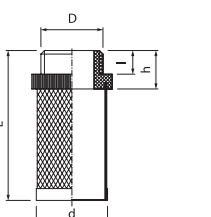

EN Strainer

Used materials: strainer: stainless steel; mounting flange: ABS. Operating parameters: Filtering accuracy: ~0,8; mesh per 1 cm²: 35.

RU Сетка всасывающая

Используемые материалы: сетка всасывающая: нержавеющая сталь; фланец с резьбой: ABS-пластик. Параметры работы: Количество ячеек на 1 см²: 35.

SK Sací kôš (na použitie so spätným ventilom)

Použitý materiál: sací kôš: antikorová oceľ; príruha závit vonkajší: ABS. Prevádzkové parametre: Dokladnosť čistenia: ~0,8 mm; počet očiek na 1 cm²: 35.

PL Kosz ssawny

Użyte materiały: kosz ssawny: stal nierdzewna; kołnierz wkładny: ABS. Parametry pracy: Dokładność oczyszczania: ~0,8 mm; liczba oczek na 1 cm²: 35.

UA Усмоктувальна сітка (для використання зі зворотнім клапаном)

Матеріали, що використовувалися: усмоктувальна сітка: нержавіюча сталь; болтовий фланець: ABS. Робочі параметри: Точність очищення: ~0,8 мм; число очків на 1 см²: 35.

RO Sorb

Materiale folosite: Sită sorb: oțel inoxidabil; guler șurub: ABS. Parametrii de lucru: Precizie de curățare: ~0,8 mm; număr de ochiuri pe 1 cm²: 35.

DE Saugkorb (Verwendung mit Rückschlagventil)

Verwendete Werkstoffe: Saugkorb: Edelstahl; Einschraubflansch: ABS. Betriebswerte: Filterfeinheit: ~0,8 mm; Maschenanzahl pro 1 cm²: 35.

CZ Sací kôš (k použití se spätným ventilem)

62. CETUS PRESSURE REDUCER

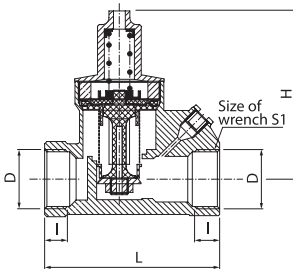

EN Shot blasted pressure reducer (female-female version)

Used materials: body, knurled nut, setting screw, cover: brass; spring button, ring, spring: steel; plug: ABS; valve insert: brass, steel; seal: NBR and EPDM rubber.
Operating parameters: factory set: 0.3 MPa (3 bar).

RU Редуктор давления с внутренней-внутренней резьбой обработанный дробеструйкой

Используемые материалы: корпус, гайка с накаткой, регулировочный винт, кожух: латунь; кнопка с пружиной, кольцо, пружина: сталь; заглушка: ABS-пластик; вкладыш: латунь, сталь; уплотнение: резина NBR, EPDM.
Параметры работы: с предварительной настройкой: 0,3 МПа (3 бара).

SK Brokovaný regulátor tlaku, vnútorný-vnútorný závit

Použitý materiál: telo, záseпка, nastavovacie skrutky, clona: mosadz; pružina: oceľ; záseпка: ABS; vložka ventilu: mosadz, oceľ; tesnenie: guma NBR a EPDM.
Prevádzkové parametre: východiskové nastavenie: 0,3 MPa (3 bary).

PL Reduktor ciśnienia śrutowany wersja nakrętno-nakrętna

Użyte materiały: korpus, zaślepka, śruba nastawcza, osłona: mosiądz; sprężyna: stal; zaślepka: ABS; wkład zaworu: mosiądz, stal; uszczelnienie: guma NBR i EPDM.
Parametry pracy: nastawa fabryczna: 0,3 MPa (3 bary).

UA Редуктор тиску, гайково-гайкова версія, дробильний

Матеріали, що використовувалися: корпус, заглушка, болт настроювання, оболонка, гайка з'єднувальної муфти, кінецька з'єднувальної муфти: латунь, сталь; вставка клапану: латунь, сталь; ущільнення: гума NBR та EPDM.
Робочі параметри: заводські настройки: 0,3 МПа (3 бара).

RO Regulator de presiune pentru apă

Materiale folosite: corp, piuliță zimțuită, șurub montare, carcasă: alamă; element reglare, inel, arc: oțel; obturator: ABS; cartuş: alamă, oțel; garnitură: NBR, EPDM.
Parametrii de lucru: cu setare inițială: 0,3 MPa (3 bari) la ieșire.

DE Druckminderer, beiderseitig Innen-gewinde, kugelgestrahlt

Verwendete Werkstoffe: Körper, Verschlusspfropfen, Stellschraube, Abdeckung: Messing; Feder: Stahl; Verschlusspfropfen: ABS; Ventileinsatz: Messing, Stahl; Dichtung: Gummi NBR und EPDM.
Betriebswerte: 0,3 MPa (3 bar).

CZ Tryskaný regulátor tlaku, vnitřní-vnitřní závit

Použitý materiál: tělo, záseпка, stavěcí šrouby, clona: mosaz; pružina: ocel; záseпка: ABS; vložka ventilu: mosaz, ocel; těsnění: guma NBR a EPDM.
Provozní parametry: výchozí nastavení: 0,3 MPa (3 bary).

SR Reducir pritiska MF

Materijali: telo, vijak za postavljanje, kapica: mesing; opruga: čelik, slepa prirubnica: ABS; uložak ventila: mesing, čelik; zaprtivanje: NBR, EPDM.
Radni parametri: fabrički postavljeni na 0,3 MPa (3 bara).

64. VIKING PRESSURE REDUCER

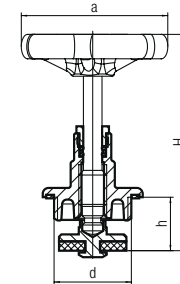

EN Head for cast iron globe valve

Used materials: head body, stem, disc, adjustable stem nut: brass; handwheel: cast iron; valve disc seal: rubber; adjustable stem nut seal: EPDM rubber, slide head seal: fibre.

RU Головка для проходных чугунных клапанов

Используемые материалы: корпус головки, поворотная ручка, грибок, сальник: латунь; колечко: чугунный; прокладка грибка: резина; прокладка сальника: резина EPDM; Прокладка головки: фибра.

SK Vršok ventilu

Použitý materiál: telo hlavice, vreteno, kuželka, uzáver: mosadz; koliesko: liatina; tesnenie kuželky: guma; tesnenie uzáveru: guma EPDM; tesnenie hlavice: fibr.

PL Glowica do zaworów przelotowych żeliwnych

Użyte materiały: korpus glowicy, wrzeciono, grzybek, dławik: mosiądz; kółko: żelwo; uszczelka grzybka: guma; uszczelka dławika: guma EPDM; uszczelka glowicy: fibra.

UA Голівка для наскрізних чавунних клапанів

Матеріали, що використовувалися: корпус голівки, шпindel, грибоподібна голівка, дросельний клапан: латунь; ролик: Чавунний; ущільнювальна прокладка голівки: гума; ущільнювальна прокладка дросельного клапану: гума EPDM; ущільнювальна прокладка голівки: фібра.

RO Măner și armatură pentru robinet de apă

Materiale folosite: carcasă cap, arbore, ventil, bucsă de presgarnitură: alamă; rotită: fontă; garnitură ventil: cauciuc; garnitură bucsă de presgarnitură: cauciuc EPDM; garnitură cap: fibra.

DE Kopf für Gusseisen-Durchgangsventile

Verwendete Werkstoffe: Ventilkopf-Körper, Spindel, Ventilpilz, Drossel: Messing; Handrad: Gusseisen; Ventilpilzdichtung: Polypropylen; Drosseldichtung: Gummi EPDM; Ventilkopfdichtung: Fiber.

CZ Vršek ventilu

Použitý materiál: tělo hlavice, vřeteno, kuželka, uzáver: mosaz; Kolečko: litina; těsnění kuželky: guma; těsnění uzáveru: guma EPDM; těsnění hlavice: fibr.

SR Nadgradnja sa točkom

Materijali: glava tela, vreteno, disk, prigušnica: mesing; okrugla ručka: livena; zaprtvak diska: guma EPDM; zaprtvak glave: fibra.

Code	Dimensions					P nom. / max temp.	Pieces	Package	Net weight
	Size	a	H	h	d				
1292100	1/2"	50	72	18-26	G1/2	PN 10 / 100°C	32/4	P-1	0,150
1293100	3/4"	50	82	20-29	G3/4	PN 10 / 100°C	24/3	P-1	0,202
1294100	1"	65	93	23-35	G1	PN 10 / 100°C	16/2	P-1	0,289
1295100	1 1/4"	80	114	23-45	G1 1/4	PN 10 / 100°C	10/1	P-1	0,574
1296100	1 1/2"	80	127	23-50	G1 1/2	PN 10 / 100°C	8/1	P-1	0,684
1297100	2"	120	149	25-59	G2	PN 10 / 100°C	6/1	P-1	1,354

63. CETUS PRESSURE REDUCER

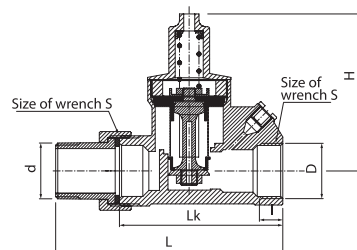

EN Shot blasted pressure reducer with tail piece

Used materials: body, knurled nut, setting screw, cover, union nut, union end piece: brass; spring button, ring, spring: steel; end piece seal: rubber; plug: ABS; valve insert: brass, steel; seal: NBR and EPDM rubber.
Operating parameters: factory set: 0.3 MPa (3 bar).

RU Редуктор давления с полусоединительной муфтой обработанный дробеструйкой

Используемые материалы: корпус, гайка с накаткой, регулировочный винт, оболочка, гайка муфты, наконечник муфты: латунь; кнопка с пружиной, кольцо, пружина: сталь; прокладка наконечника: резина; заглушка: ABS-пластик; вкладыш: латунь, сталь; уплотнение: резина NBR i EPDM.
Параметры работы: с предварительной настройкой: 0,3 МПа (3 бара).

SK Brokovaný regulátor tlaku so šrobením

Použitý materiál: telo, záseпка, nastavovacia skrutka, clona, matica spojky, koncovka spojky: mosadz; pružina: oceľ; tesnenie koncovky: fiber; záseпка: ABS; vložka ventilu: mosadz, oceľ; tesnenie: guma NBR a EPDM.
Prevádzkové parametre: východiskové nastavenie: 0,3 MPa (3 bary).

PL Reduktor ciśnienia z półśrubunkiem śrutowany

Użyte materiały: korpus, nakrętka radełkowa, śruba nastawcza, osłona, nakrętka złączki, końcówka złączki: mosiądz; przycisk sprężynowy, pierścień, sprężyna: stal; uszczelka końcówki: fibra; zaślepka: ABS; wkład zaworu: mosiądz, stal; uszczelnienie: guma NBR i EPDM.
Parametry pracy: nastawa fabryczna: 0,3 MPa (3 bary).

UA Редуктор тиску з напіз'єднанням за допомогою з'єднувальної муфти, дробильний

Матеріали, що використовувалися: корпус, заглушка, болт настроювання, оболонка, гайка з'єднувальної муфти, кінецька з'єднувальної муфти: латунь; пружина: сталь; ущільнювальна прокладка кінецьки: фібра; заглушка: ABS; вставка клапану: латунь, сталь; ущільнення: гума NBR та EPDM.
Робочі параметри: заводські настройки: 0,3 МПа (3 бара).

RO Regulator de presiune pentru apă, cu olandez

Materiale folosite: carcasă, piuliță zimțuită, șurub montare, carcasă, piuliță racord, capăt racord: alamă; element reglare, inel, arc: oțel; garnitură capete: cauciuc; obturator: ABS; cartuş: alamă, oțel; garnitură: NBR, EPDM.
Parametrii de lucru: cu setare inițială: 0,3 MPa (3 bari) la ieșire.

DE Druckminderer mit Halbverschraubung, kugelgestrahlt

Verwendete Werkstoffe: Körper, Verschlusspfropfen, Stellschraube, Abdeckung, Verschraubungsmutter, Verschraubungsendstück: Messing; Feder: Stahl; Endstückdichtung: Fiber; Verschlusspfropfen: ABS; Ventileinsatz: Messing, Stahl; Dichtung: Gummi NBR und EPDM.
Betriebswerte: 0,3 MPa (3 bar).

CZ Tryskaný regulátor tlaku se šrobením

Použitý materiál: tělo, záseпка, stavěcí šrouby, clona, matice spojky, koncovka spojky: mosaz; pružina: ocel; těsnění koncovky: fibr; záseпка: ABS; vložka ventilu: mosaz, ocel; těsnění: guma NBR a EPDM.
Provozní parametry: výchozí nastavení: 0,3 MPa (3 bary).

SR Reducir pritiska sa poluspojnicom

Materijali: telo, vijak za nameštanje, štitnik, matica spojnice, adapter: mesing; opruga: čelik; zaprtvak kraja spojnice: fibra; ABS; uložak ventila: mesing, čelik; zaprtivanje: guma NBR i EPDM.
Radni parametri: fabrički postavljeni na 0,3 MPa (3 bara).

DN	Code	Dimensions									P nom. / max temp.	Pieces	Package	Net weight
		Size	D	L	Lk	d	H	S	S1					
15	1900320	1/2"	G1/2	11,5	68	R1/2	70	27	30	PN 16 / 75°C	18/1	P-86 / P-R2	0,476	
20	1900330	3/4"	G3/4	12	103	R3/4	75	31,5	37	PN 16 / 75°C	18/1	P-86 / P-R2	0,550	

1. VIPER PLUS HOSE FOR MIXER - 3/8"

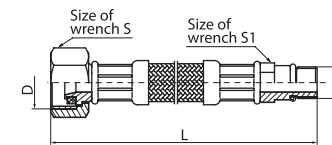

EN Hose for mixer with short end

Used materials: nut, connector, end piece: brass; braid, band clips: stainless steel; hose: EPDM rubber; sealing: flat seal NBR and O-ring seal.

RU Гибкий подвод для смесителя с коротким наконечником

Используемые материалы: гайка, муфта, наконечник: латунь; оплетка, зажимные манжеты: нержавеющей сталь; шланг: резина EPDM; уплотнение: прокладка плоская из NBR и прокладка O-ring.

SK Hadica do batérii s krátkou koncovkou

Použitý materiál: matice, spojka, koncovka: mosadz; opletenie, páskové svorky: antikorová oceľ; hadica: guma EPDM; tesnenie: tesnenie ploché z NBR a tesnenie O-kružok.

PL Wąż do baterii z krótką końcówką

Użyte materiały: nakrętka, łącznik, końcówka: mosiądz; opłot, opaski zaciskowe: stal nierdzewna; wąż: guma EPDM; uszczelnienie: uszczelka płaska z NBR i uszczelka O-ring.

UA Шланг для змішувача з короткою кінцівкою

Матеріали, що використовувалися: гайка, з'єднувач, кінцівка: латунь, обплітка, затискна манжета: нержавіюча сталь; шланг: гума EPDM; ущільнювання: плоска ущільнювальна прокладка з NBR та ущільнювальним кільцем круглого перерізу.

RO Racord flexibil pentru baterie, cu capăt de jonctiune scurt

Materiale folosite: piuliță, legătură, capăt: alamă; împletire, brățări strângere: oțel inoxidabil; furtun: cauciuc EPDM; armatură: garnitură plată NBR și garnitură O-ring.

DE Batterieschlauch mit kurzem Endstück

Verwendete Werkstoffe: Mutter, Verbindungsstück, Endstück: Messing; Umflechtung, Druckschellen: Edelstahl; Schlauch: Gummi EPDM; Dichtung: Flachdichtung aus NBR und O-Ring.

CZ Hadička k baterii s krátkou koncovkou

Použitý materiál: matice, spojka, koncovka: mosaz; opletení, páskové svorky: nerezová ocel; hadice: guma EPDM; těsnění: těsnění ploché z NBR a těsnění O-kroužek.

SR Crevo za slavinu MF

Materijali: matica, konektor, priključak: mesing; pletenica, zakivne obujmice: od nerđajućeg čelika; crevo: guma EPDM; zaprtvanje: ravni zaprtvak, O-zaprtvak od NBR.

Code	Version	Dimensions					P nom. / max temp.	Pieces	Package	Net weight
		D	d	L	S	S1				
2902010	3/8"-M8x1-L350	G3/8	M8x1	350	19	10	PN 10 / 90°C	20/1	P-21	0,077
2902030	3/8"-M8x1-L600	G3/8	M8x1	600	19	10	PN 10 / 90°C	20/1	P-29	0,114
2902040	3/8"-M10x1-L350	G3/8	M10x1	350	19	10	PN 10 / 90°C	20/1	P-21	0,078
2902050	3/8"-M10x1-L450	G3/8	M10x1	450	19	10	PN 10 / 90°C	20/1	P-28	0,092
2902120	3/8"-M10x1-L500	G3/8	M10x1	500	19	10	PN 10 / 90°C	20/1	P-28	0,102
2902060	3/8"-M10x1-L600	G3/8	M10x1	600	19	10	PN 10 / 90°C	20/1	P-29	0,117

2. VIPER PLUS HOSE FOR MIXER - 1/2"

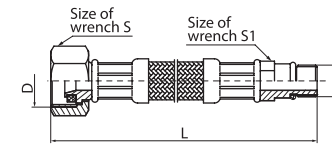

EN Hose for mixer with short end

Used materials: nut, connector, end piece: brass; braid, band clips: stainless steel; hose: EPDM rubber; sealing: flat seal NBR and O-ring seal.

RU Гибкий подвод для смесителя с коротким наконечником

Используемые материалы: гайка, муфта, наконечник: латунь; оплетка, зажимные манжеты: нержавеющей сталь; шланг: резина EPDM; уплотнение: прокладка плоская из NBR и прокладка O-ring.

SK Hadica do batérii s krátkou koncovkou

Použitý materiál: matice, spojka, koncovka: mosadz; opletenie, páskové svorky: antikorová oceľ; hadica: guma EPDM; tesnenie: tesnenie ploché z NBR a tesnenie O-kružok.

PL Wąż do baterii z krótką końcówką

Użyte materiały: Nakrętka, łącznik, końcówka: mosiądz; opłot, opaski zaciskowe: stal nierdzewna; wąż: guma EPDM; uszczelnienie: uszczelka płaska z NBR i uszczelka O-ring.

UA Шланг для змішувача з короткою кінцівкою

Матеріали, що використовувалися: гайка, з'єднувач, кінцівка: латунь, обплітка, затискна манжета: нержавіюча сталь; шланг: гума EPDM; ущільнювання: плоска ущільнювальна прокладка з NBR та ущільнювальним кільцем круглого перерізу.

RO Racord flexibil pentru baterie, cu capăt de jonctiune scurt

Materiale folosite: piuliță, legătură, capăt: alamă; împletire, brățări strângere: oțel inoxidabil; furtun: cauciuc EPDM; armatură: garnitură plată NBR și garnitură O-ring.

DE Batterieschlauch mit kurzem Endstück

Verwendete Werkstoffe: Mutter, Verbindungsstück, Endstück: Messing; Umflechtung, Druckschellen: Edelstahl; Schlauch: Gummi EPDM; Dichtung: Flachdichtung aus NBR und O-Ring.

CZ Hadička k baterii s krátkou koncovkou

Použitý materiál: matice, spojka, koncovka: mosaz; opletení, páskové svorky: nerezová ocel; hadice: guma EPDM; těsnění: těsnění ploché z NBR a těsnění O-kroužek.

SR Crevo za slavinu MF

Materijali: matica, konektor, priključak: mering; pletenica, zakivne obujmice: od nerđajućeg čelika; crevo: guma EPDM; zaprtvanje: ravni zaprtvak, O-zaprtvak od NBR.

Code	Version	Dimensions					P nom. / max temp.	Pieces	Package	Net weight
		D	d	L	S	S1				
2902160	1/2"-M8x1-L350	G1/2	M8x1	350	23	10	PN 10 / 90°C	20/1	P-21	0,083
2902170	1/2"-M8x1-L450	G1/2	M8x1	450	23	10	PN 10 / 90°C	20/1	P-28	0,096
2902070	1/2"-M8x1-L500	G1/2	M8x1	500	23	10	PN 10 / 90°C	20/1	P-28	0,111
2902080	1/2"-M8x1-L600	G1/2	M8x1	600	23	10	PN 10 / 90°C	20/1	P-29	0,127
2902140	1/2"-M10x1-L350	G1/2	M10x1	350	23	10	PN 10 / 90°C	20/1	P-21	0,085
2902150	1/2"-M10x1-L450	G1/2	M10x1	450	23	10	PN 10 / 90°C	20/1	P-28	0,097
2902090	1/2"-M10x1-L500	G1/2	M10x1	500	23	10	PN 10 / 90°C	20/1	P-28	0,105
2902100	1/2"-M10x1-L600	G1/2	M10x1	600	23	10	PN 10 / 90°C	20/1	P-29	0,119

3. VIPER PLUS HOSE FOR MIXER - 3/8"-3/8"

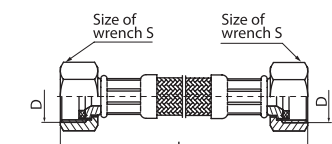

EN Female threaded hose

Used materials: nuts, connectors: brass; braid, band clips: stainless steel; hose: EPDM rubber; sealing: flat seal NBR rubber.

RU Гибкий подвод для смесителя с внутренней резьбой

Используемые материалы: гайки, муфты: латунь; оплетка, зажимные манжеты: нержавеющей сталь; шланг: резина EPDM; уплотнение: прокладка плоская из NBR.

SK Hadica s vnútorným závitom

Použitý materiál: matice, spojky: mosadz; opletenie, páskové svorky: antikorová oceľ; hadica: guma EPDM; tesnenie: tesnenie ploché z NBR.

PL Wąż z gwintem wewnętrznym

Użyte materiały: nakrętki, łączniki: mosiądz; opłot, opaski zaciskowe: stal nierdzewna; wąż: guma EPDM; uszczelnienie: uszczelka płaska z NBR.

UA Шланг з внутрішнім різьбленням

Матеріали, що використовувалися: гайки, з'єднувачі: латунь, обплітка, затискна манжета: нержавіюча сталь; шланг: гума EPDM; ущільнювання: плоска ущільнювальна прокладка з NBR.

RO Racord flexibil cu filet interior

Materiale folosite: piulițe, racorduri: alamă; împletire, brățări strângere: oțel inoxidabil; furtun: cauciuc EPDM; armatură: garnitură plată NBR.

DE Schlauch mit Innengewinde

Verwendete Werkstoffe: Mutter, Verbindungsstücke: Messing; Umflechtung, Druckschellen: Edelstahl; Schlauch: Gummi EPDM; Dichtung: Flachdichtung aus NBR.

CZ Hadička z vnitřním závitom

Použitý materiál: matice, spojky: mosaz; opletení, páskové svorky: nerezová ocel; hadice: guma EPDM; těsnění: těsnění ploché z NBR.

SR Crevo za slavinu FF

Materijali: matica, konektor, priključak: mesing; pletenica, zakivne obujmice: od nerđajućeg čelika; crevo: guma EPDM; zaprtvanje: ravni zaprtvak: NBR.

Code	Version	Dimensions			P nom. / max temp.	Pieces	Package	Net weight
		D	L	S				
2902310	3/8"-L200	G3/8	200	19	PN 10 / 90°C	20/1	P-22	0,066
2902320	3/8"-L300	G3/8	300	19	PN 10 / 90°C	20/1	P-21	0,083
2902330	3/8"-L400	G3/8	400	19	PN 10 / 90°C	20/1	P-28	0,097
2902340	3/8"-L500	G3/8	500	19	PN 10 / 90°C	20/1	P-28	0,103

4. VIPER PLUS FEMALE THREADED HOSE - 1/2"-1/2"

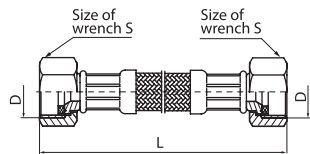

EN Female threaded hose

Used materials: nuts, connectors: brass; braid, band clips: stainless steel; hose: EPDM rubber; sealing: flat seal NBR rubber.

RU Гибкий подвод для смесителя с внутренней резьбой

Используемые материалы: гайки, муфты: латунь; оплетка, зажимные манжеты: нержавеющая сталь; шланг: резина EPDM; уплотнение: прокладка плоская из NBR.

SK Hadica s vnútorným závitom

Použitý materiál: matice, spojky: mosadz; opletenie, páskové svorky: antikorová oceľ; hadica: guma EPDM; tesnenie: tesnenie ploché z NBR.

PL Wężyk z gwintem wewnętrznym

Użyte materiały: nakrętki, łączniki: mosiądz; opłot, opaski zaciskowe: stal nierdzewna; wąż: guma EPDM; uszczelnienie: uszczelka płaska z NBR.

UA Шланг з внутрішнім різьбленням

Матеріали, що використовувалися: гайки, з'єднувачі: латунь; оплетка, затискна манжета: нержавіюча сталь; шланг: гума EPDM; ущільнювання: плоска ущільнювальна прокладка з NBR.

RO Racord flexibil cu filet interior

Materiale folosite: piulițe, racorduri: alamă; împletire, brățări strângere: oțel inoxidabil; furtun: cauciuc EPDM; armatură: garnitură plată NBR.

DE Schlauch mit Innengewinde

Verwendete Werkstoffe: Mutter, Verbindungsstücke: Messing; Umflechtung, Druckschellen: Edelstahl; Schlauch: Gummi EPDM; Dichtung: Flachdichtung aus NBR.

CZ Hadička s vnitřním závitom

Použitý materiál: matice, spojky: mosaz; opletení, páskové svorky: nerezová ocel; hadice: guma EPDM; těsnění: těsnění ploché z NBR.

SR Crevo za slavinu FF

Materijali: matica, konektor priključak: mesing; pletenica, zakivna objumica: od nerđajućeg čelika; crevo: guma EPDM; ravni zaptivak: NBR.

Code	Version	Dimensions			P nom. / max temp.	Pieces	Package	Net weight
		D	L	S				
2902350	1/2"-L200	G1/2	200	23	PN 10 / 90°C	20/1	P-22	0,078
2902360	1/2"-L300	G1/2	300	23	PN 10 / 90°C	20/1	P-21	0,091
2902370	1/2"-L400	G1/2	400	23	PN 10 / 90°C	20/1	P-28	0,111
2902380	1/2"-L500	G1/2	500	23	PN 10 / 90°C	20/1	P-28	0,120
2902390	1/2"-L600	G1/2	600	23	PN 10 / 90°C	20/1	P-29	0,137
2902750	1/2"-L700	G1/2	700	23	PN 10 / 90°C	20/1	P-30	0,151
2902760	1/2"-L800	G1/2	800	23	PN 10 / 90°C	20/1	P-30	0,167
2902400	1/2"-L1000	G1/2	1000	23	PN 10 / 90°C	20/1	P-31	0,176
2902770	1/2"-L1200	G1/2	1200	23	PN 10 / 90°C	20/1	P-16	0,229
2902780	1/2"-L1500	G1/2	1500	23	PN 10 / 90°C	20/1	P-26	0,273
2902790	1/2"-L2000	G1/2	2000	23	PN 10 / 90°C	20/1	P-24	0,346

5. VIPER PLUS FEMALE THREADED HOSE - 3/4"-3/4"

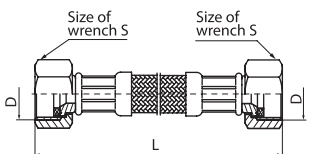

EN Female threaded hose

Used materials: nuts, connectors: brass; braid, band clips: stainless steel; hose: EPDM rubber; sealing: flat seal NBR rubber.

RU Гибкий подвод для смесителя с внутренней резьбой

Используемые материалы: гайки, муфты: латунь; оплетка, зажимные манжеты: нержавеющая сталь; шланг: резина EPDM; уплотнение: прокладка плоская из NBR.

SK Hadica s vnútorným závitom

Použitý materiál: matice, spojky: mosadz; opletenie, páskové svorky: antikorová oceľ; hadica: guma EPDM; tesnenie: tesnenie ploché z NBR.

PL Wężyk z gwintem wewnętrznym

Użyte materiały: nakrętki, łączniki: mosiądz; opłot, opaski zaciskowe: stal nierdzewna; wąż: guma EPDM; uszczelnienie: uszczelka płaska z NBR.

UA Шланг з внутрішнім різьбленням

Матеріали, що використовувалися: гайки, з'єднувачі: латунь; оплетка, затискна манжета: нержавіюча сталь; шланг: гума EPDM; ущільнювання: плоска ущільнювальна прокладка з NBR.

RO Racord flexibil cu filet interior

Materiale folosite: piulițe, racorduri: alamă; împletire, brățări strângere: oțel inoxidabil; furtun: cauciuc EPDM; armatură: garnitură plată NBR.

DE Schlauch mit Innengewinde

Verwendete Werkstoffe: Mutter, Verbindungsstücke: Messing; Umflechtung, Druckschellen: Edelstahl; Schlauch: Gummi EPDM; Dichtung: Flachdichtung aus NBR.

CZ Hadička s vnitřním závitom

Použitý materiál: matice, spojky: mosaz; opletení, páskové svorky: nerezová ocel; hadice: guma EPDM; těsnění: těsnění ploché z NBR.

SR Crevo za slavinu MF

Materijali: matica, konektor priključak: mesing; pletenica, zakivna objumica: od nerđajućeg čelika; crevo: guma EPDM; ravni zaptivak: NBR.

Code	Version	Dimensions			P nom. / max temp.	Pieces	Package	Net weight
		D	L	S				
2902800	3/4"-L300	G3/4	300	29	PN 10 / 90°C	20/1	P-28	0,144
2902810	3/4"-L400	G3/4	400	29	PN 10 / 90°C	20/1	P-28	0,159
2902410	3/4"-L500	G3/4	500	29	PN 10 / 90°C	20/1	P-30	0,174
2902420	3/4"-L600	G3/4	600	29	PN 10 / 90°C	20/1	P-30	0,189
2902430	3/4"-L800	G3/4	800	29	PN 10 / 90°C	20/1	P-9	0,222

6. VIPER PLUS FEMALE THREADED HOSE - 1/2"-3/8"

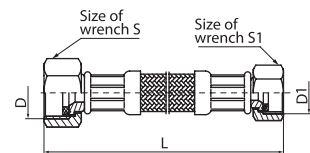

EN Female threaded hose

Used materials: nuts, connectors: brass; braid, band clips: stainless steel; hose: EPDM rubber; sealing: flat seal NBR rubber.

RU Гибкий подвод для смесителя с внутренней резьбой

Используемые материалы: гайки, муфты: латунь; оплетка, зажимные манжеты: нержавеющая сталь; шланг: резина EPDM; уплотнение: прокладка плоская из NBR.

SK Hadica s vnútorným závitom

Použitý materiál: matice, spojky: mosadz; opletenie, páskové svorky: antikorová oceľ; hadica: guma EPDM; tesnenie: tesnenie ploché z NBR.

PL Wężyk z gwintem wewnętrznym

Użyte materiały: nakrętki, łączniki: mosiądz; opłot, opaski zaciskowe: stal nierdzewna; wąż: guma EPDM; uszczelnienie: uszczelka płaska z NBR.

UA Шланг з внутрішнім різьбленням

Матеріали, що використовувалися: гайки, з'єднувачі: латунь; оплетка, затискна манжета: нержавіюча сталь; шланг: гума EPDM; ущільнювання: плоска ущільнювальна прокладка з NBR.

RO Racord flexibil cu filet interior

Materiale folosite: piulițe, racorduri: alamă; împletire, brățări strângere: oțel inoxidabil; furtun: cauciuc EPDM; armatură: garnitură plată NBR.

DE Schlauch mit Innengewinde

Verwendete Werkstoffe: Mutter, Verbindungsstücke: Messing; Umflechtung, Druckschellen: Edelstahl; Schlauch: Gummi EPDM; Dichtung: Flachdichtung aus NBR.

CZ Hadička s vnitřním závitom

Použitý materiál: matice, spojky: mosaz; opletení, páskové svorky: nerezová ocel; hadice: guma EPDM; těsnění: těsnění ploché z NBR.

SR Crevo za slavinu FF

Materijali: matica, konektor priključak: mesing; pletenica, zakivna objumica: od nerđajućeg čelika; crevo: guma EPDM; ravni zaptivak: NBR.

Code	Version	Dimensions			P nom. / max temp.	Pieces	Package	Net weight		
		D	D1	L						
2902510	1/2"-3/8"-L200	G1/2	G3/8	200	23	19	PN 10 / 90°C	20/1	P-22	0,070
2902520	1/2"-3/8"-L300	G1/2	G3/8	300	23	19	PN 10 / 90°C	20/1	P-21	0,080
2902530	1/2"-3/8"-L400	G1/2	G3/8	400	23	19	PN 10 / 90°C	20/1	P-28	0,101
2902540	1/2"-3/8"-L500	G1/2	G3/8	500	23	19	PN 10 / 90°C	20/1	P-28	0,114
2902500	1/2"-3/8"-L600	G1/2	G3/8	600	23	19	PN 10 / 90°C	20/1	P-29	0,130
2902490	1/2"-3/8"-L800	G1/2	G3/8	800	23	19	PN 10 / 90°C	20/1	P-30	0,152

7. VIPER PLUS FEMALE THREADED HOSE - 3/4"-1/2"

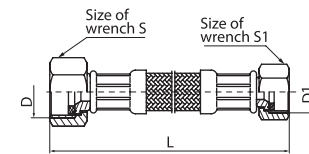

EN Female threaded hose

Used materials: nuts, connectors: brass; braid, band clips: stainless steel; hose: EPDM rubber; sealing: flat seal NBR rubber.

RU Гибкий подвод для смесителя с внутренней резьбой

Используемые материалы: гайки, муфты: латунь; оплетка, зажимные манжеты: нержавеющая сталь; шланг: резина EPDM; уплотнение: прокладка плоская из NBR.

SK Hadica s vnútorným závitom

Použitý materiál: matice, spojky: mosadz; opletenie, páskové svorky: antikorová oceľ; hadica: guma EPDM; tesnenie: tesnenie ploché z NBR.

PL Wężyk z gwintem wewnętrznym

Użyte materiały: nakrętki, łączniki: mosiądz; opłot, opaski zaciskowe: stal nierdzewna; wąż: guma EPDM; uszczelnienie: uszczelka płaska z NBR.

UA Шланг з внутрішнім різьбленням

Матеріали, що використовувалися: гайки, з'єднувачі: латунь; оплетка, затискна манжета: нержавіюча сталь; шланг: гума EPDM; ущільнювання: плоска ущільнювальна прокладка з NBR.

RO Racord flexibil cu filet interior

Materiale folosite: piulițe, racorduri: alamă; împletire, brățări strângere: oțel inoxidabil; furtun: cauciuc EPDM; armatură: garnitură plată NBR.

DE Schlauch mit Innengewinde

Verwendete Werkstoffe: Mutter, Verbindungsstücke: Messing; Umflechtung, Druckschellen: Edelstahl; Schlauch: Gummi EPDM; Dichtung: Flachdichtung aus NBR.

CZ Hadička s vnitřním závitom

Použitý materiál: matice, spojky: mosaz; opletení, páskové svorky: nerezová ocel; hadice: guma EPDM; těsnění: těsnění ploché z NBR.

SR Crevo za slavinu FF

Materijali: matica, konektor priključak: mesing; pletenica, zakivna objumica: od nerđajućeg čelika; crevo: guma EPDM; ravni zaptivak: NBR.

Code	Version	Dimensions			P nom. / max temp.	Pieces	Package	Net weight		
		D	D1	L						
2902550	3/4"-1/2"-L300	G3/4	G1/2	300	29	23	PN 10 / 90°C	20/1	P-28	0,117
2902560	3/4"-1/2"-L400	G3/4	G1/2	400	29	23	PN 10 / 90°C	20/1	P-28	0,133
2902570	3/4"-1/2"-L500	G3/4	G1/2	500	29	23	PN 10 / 90°C	20/1	P-29	0,145

8. VIPER PLUS HOSE WITH FEMALE-MALE THREAD - 1/2"-1/2"

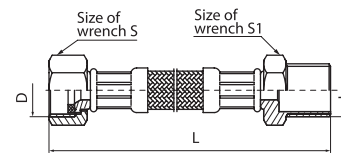

EN Hose with female-male thread

Used materials: nut, connector, male end piece: brass; braid, band clips: stainless steel; hose: EPDM rubber; sealing: flat seal NBR rubber.

RU Гибкий подвод с внутренне-наружной резьбой

Используемые материалы: гайка, муфта, наконечник с наружной резьбой: латунь; оплетка, зажимные манжеты: нержавеющая сталь; шланг: резина EPDM; уплотнение: прокладка плоская из NBR.

SK Hadica s vnútorným a vonkajším závitom

Použitý materiál: matica, spojka, koncovka vonkajšia: mosadz; opletenie, páskové svorky: antikorová oceľ; hadica: guma EPDM; tesnenie: tesnenie ploché z NBR.

PL Wężyk z gwintem wewnętrznym zewnętrznym

Użyte materiały: nakrętka, łącznik, końcówka wkrętna: mosiądz; opłot, opaski zaciskowe: stal nierdzewna; wąż: guma EPDM; uszczelnienie: uszczelka płaska z NBR.

UA Перехідний шланг з внутрішнім різьбленням

Матеріали, що використовувалися: гайка, з'єднувач, болтова кінцівка: латунь; оплетка, затискна манжета: нержавіюча сталь; шланг: гума EPDM; ущільнювання: плоска ущільнювальна прокладка з NBR.

RO Racord flexibil cu filet interior-exterior

Materiale folosite: piuliță, legătură, capăt vonkajšia: alamă; împletire, brățări strângere: oțel inoxidabil; furtun: cauciuc EPDM; armatură: garnitură plată NBR.

DE Schlauch mit Innen-Außengewinde

Verwendete Werkstoffe: Mutter, Verbindungsstück, Einschraubendstück: Messing; Umflechtung, Druckschellen: Edelstahl; Schlauch: Gummi EPDM; Dichtung: Flachdichtung aus NBR.

CZ Hadička s vnitřním a vnějším závitom

Použitý materiál: matice, spojka, koncovka vnější: mosaz; opletení, páskové svorky: nerezová ocel; hadice: guma EPDM; těsnění: těsnění ploché z NBR.

SR Crevo za slavinu MF

Materijali: matica, uvrtni priključak: mesing; pletenica, zakivna objumica: od nerđajućeg čelika; crevo: guma EPDM; zaptivanje: ravni zaptivak NBR.

Code	Version	Dimensions			P nom. / max temp.	Pieces	Package	Net weight		
		D	d	L						
2902610	1/2"-1/2"-L300	G1/2	G1/2	300	23	21	PN 10 / 90°C	20/1	P-21	0,100
2902620	1/2"-1/2"-L400	G1/2	G1/2	400	23	21	PN 10 / 90°C	20/1	P-28	0,116
2902630	1/2"-1/2"-L500	G1/2	G1/2	500	23	21	PN 10 / 90°C	20/1	P-28	0,119
2902640	1/2"-1/2"-L600	G1/2	G1/2	600	23	21	PN 10 / 90°C	20/1	P-29	0,146
2902580	1/2"-1/2"-L700	G1/2	G1/2	700	23	21	PN 10 / 90°C	20/1	P-30	0,156
2902590	1/2"-1/2"-L800	G1/2	G1/2	800	23	21	PN 10 / 90°C	20/1	P-30	0,171
2902650	1/2"-1/2"-L1000	G1/2	G1/2	1000	23	21	PN 10 / 90°C	20/1	P-31	0,203

1. 4TECH GAS BALL VALVE

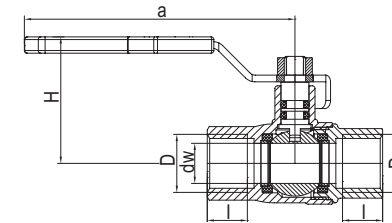
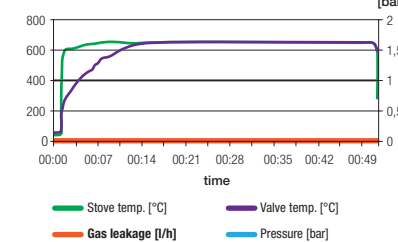

Diagram of the high temperature resistance for the 4TECH valve



EN Gas ball valve with steel lever (female-female version)

Used materials: body, nut, ball, stem: brass; ball seal: PTFE; stem seal: O-ring seal, rubber NBR; lever: carbon steel with plastic coating.

Double sealing of ball - teflon seals and copper rings.

RU Кран шаровой полнопроходной для газа со стальной рукояткой с внутренне-внутренней резьбой

Используемые материалы: корпус, гайка, шар, пробка: латунь; прокладка шара: PTFE; прокладка пробки: прокладка O-ring резина NBR; рукоятка: углеродная сталь с пластмассовой оболочкой. Двойное уплотнение шара - тефлоновые уплотнения и медные кольца.

SK Guľový kohút plnoprietokový plynový s ocelovou pákou verzia vnútorný-vnútorný

Použitý materiál: telo, matica, guľa, čap: mosadz; tesnenie gule: PTFE; tesnenie čapu: tesnenie O-kružok guma NBR; páka: uhlíková ocel potiahnutá plastom. Dvojité tesnenie gule - teflonové a medené prsteňce.

PL Kurek kulowy pełnoprzelotowy do gazu z dźwignią stalową, wersja nakrętno-nakrętna

Użyte materiały: korpus, nakrętka, kula, czop: mosiądz; uszczelka kuli: PTFE; uszczelnienie czopa: uszczelka O-ring guma NBR; dźwignia: stal węglowa pokryta tworzywem sztucznym. Podwójne uszczelnienie kuli - uszczelki teflonowe i pierścienie miedziane.

UA Газовий кульовий кран повнопрохідний зі сталевим важелем, гайково-гайкова версія

Матеріали, що використовувалися: корпус, гайка, куля, цапфа: латунь; ущільнювальна прокладка кулі PTFE; Ущільнення цапфи: ущільнювальне кільце круглого перерізу з гуми NBR важіль: вулцецева хромована сталь, покрита пластиком. Подвійне ущільнення кулі - тefлонові прокладки і мідні перстні.

RO Robinet sferic pentru gaz, cu manetă de oțel (versiunea cu filet interior-interior)

Materiale folosite: corp, piuliță, bilă, dop: alamă; garnitură bilă: PTFE; armatură dop: garnitură O-ring cauciuc NBR; manetă: oțel carbon cu strat de plastic. Etanșare dublă a bilei - garnituri din teflon și piulițe din cupru.

DE Gas-Kugelhahn, voller Durchgang, mit Stahlhebelgriff, beiderseitig Innengewinde

Verwendete Werkstoffe: Körper, Mutter, Kugel, Zapfen: Messing; Kugeldichtung: PTFE; Zapfendichtung: O-Ring Gummi NBR; Hebelgriff: Kohlenstoffstahl mit Kunststoffüberzug.

CZ Kulový kohout plnopřetokový plynový s ocelovou pákou verze vnitřní-vnitřní

Použitý materiál: tělo, matice, koule, čep: mosaz; těsnění koule: PTFE; těsnění čepu: těsnění O-kroužek guma NBR; páka: uhlíková ocel potažená plastem. Dvojité těsnění koule - teflonové a měděné prstence.

SR Kuglasti ventil sa čeličnom ručkom za gas FF

Materijali: telo, matica, kugla: mesing; zaprtivak kugle: PTFE; zaprtivanje: zaprtivak O-zaptivak guma NBR; ručka: čelik, plastificiran.

DN	Code	Size	Dimensions							P nom. / max temp.	Pieces	Package	Net weight
			D	I	dw	L	a	H	S				
15	3402600	1/2"	Rp1/2	15	15	66	101	47	26	MOP 5-20 / T3	15	P-1	0,204
20	3403600	3/4"	Rp3/4	16	20	73	101	51	31	MOP 5-20 / T3	10	P-1	0,314
25	3404600	1"	Rp1	19	25	87	121	61	39	MOP 5-20 / T3	5	P-1	0,523

2. ORION GAS BALL VALVE

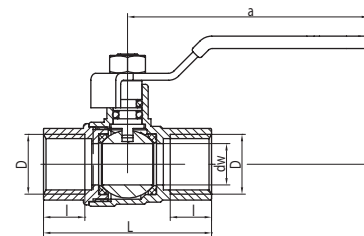

EN Gas ball valve with steel lever (female-female version)

Used materials: body, nut, ball, stem: brass; ball seal: PTFE; stem seal: O-ring seal, rubber NBR; lever: carbon steel with plastic coating.

RU Кран шаровой полнопроходной для газа со стальной рукояткой с внутренне-внутренней резьбой

Используемые материалы: корпус, гайка, шар, пробка: латунь; прокладка шара: PTFE; прокладка пробки: прокладка O-ring резина NBR; рукоятка: углеродная сталь с пластмассовой оболочкой.

SK Guľový kohút plnoprietokový plynový s ocelovou pákou verzia vnútorný-vnútorný

Použitý materiál: telo, matica, guľa, čap: mosadz; tesnenie gule: PTFE; tesnenie čapu: tesnenie O-kružok guma NBR; páka: uhlíková ocel potiahnutá plastom.

PL Kurek kulowy pełnoprzelotowy do gazu z dźwignią stalową, wersja nakrętno-nakrętna

Użyte materiały: korpus, nakrętka, kula, czop: mosiądz; uszczelka kuli: PTFE; uszczelnienie czopa: uszczelka O-ring guma NBR; dźwignia: stal węglowa pokryta tworzywem sztucznym.

UA Газовий кульовий кран повнопрохідний зі сталевим важелем, гайково-гайкова версія

Матеріали, що використовувалися: корпус, гайка, куля, цапфа: латунь; ущільнювальна прокладка кулі PTFE; Ущільнення цапфи: ущільнювальне кільце круглого перерізу з гуми NBR важіль: вулцецева хромована сталь, покрита пластиком.

RO Robinet sferic pentru gaz, cu manetă de oțel (versiunea cu filet interior-interior)

Materiale folosite: corp, piuliță, bilă, dop: alamă; garnitură bilă: PTFE; armatură dop: garnitură O-ring cauciuc NBR; manetă: oțel carbon cu strat de plastic.

DE Gas-Kugelhahn, voller Durchgang, mit Stahlhebelgriff, beiderseitig Innengewinde

Verwendete Werkstoffe: Körper, Mutter, Kugel, Zapfen: Messing; Kugeldichtung: PTFE; Zapfendichtung: O-Ring Gummi NBR; Hebelgriff: Kohlenstoffstahl mit Kunststoffüberzug.

CZ Kulový kohout plnopřetokový plynový s ocelovou pákou verze vnitřní-vnitřní

Použitý materiál: tělo, matice, koule, čep: mosaz; těsnění koule: PTFE; těsnění čepu: těsnění O-kroužek guma NBR; páka: uhlíková ocel potažená plastem.

SR Kuglasti ventil sa čeličnom ručkom za gas FF

Materijali: telo, matica, kugla: mesing; zaprtivak kugle: PTFE; zaprtivanje: zaprtivak O-zaptivak guma NBR; ručka: čelik, plastificiran.

DN	Code	Size	Dimensions							P nom. / max temp.	Pieces	Package	Net weight
			D	I	dw	L	a	H	S				
15	3412050	1/2"	Rp1/2	15	15	61	87	47	26	MOP 5-20 / T3	10	P-1	0,204
20	3413050	3/4"	Rp3/4	16	20	69	87	56	31	MOP 5-20 / T3	6	P-1	0,314
25	3414050	1"	Rp1	19	25	82	100	60	39	MOP 5-20 / T3	6	P-1	0,523
32	3415030	1" 1/4"	Rp1 1/4	21	32	95	150	75	45	MOP 5-20 / T3	2	P-1	0,874
40	3406030	1" 1/2"	Rp1 1/2	21	40	105	150	81	45	MOP 5-20 / T3	4	P-1	1,203
50	3407030	2"	Rp2	26	50	127	150	91	45	MOP 5-20 / T3	2	P-1	1,993

3. ORION GAS BALL VALVE

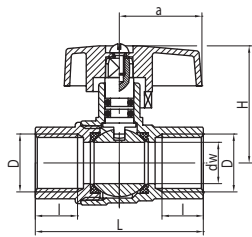

EN Gas ball valve with aluminium butterfly handle (female-female version)

Used materials: body, nut, ball, stem: brass; ball seal: PTFE; stem seal: O-ring seal, rubber NBR; butterfly handle: aluminium.

RU Кран шаровой полнопроходной для газа с алюминиевой бабочкой (МАИ) с внутренне-внутренней резьбой

Используемые материалы: корпус, гайка, шар, пробка: латунь; прокладка шара: PTFE; прокладка пробки: прокладка O-ring резина NBR; бабочка: алюминиевый сплав.

SK Plynový guľový ventil s hliníkovým motýľom (MAI) (vnútorný-vnútorný závit)

Použitý materiál: telo, matica, guľa, čap: mosadz; tesnenie gule: PTFE; tesnenie čapu: tesnenie O-kružok guma NBR; motýľik: hliníková zliatina.

PL Kurek kulowy pełnoprzelotowy do gazu z motykiem aluminiowym (MAI), wersja nakrętno-nakrętna

Użyte materiały: korpus, nakrętka, kula, czop: mosiądz; uszczelka kuli: PTFE; uszczelnienie czopa: uszczelka O-ring guma NBR; motylek: stop aluminium.

UA Газовый кульовий кран повнопрохідний з алюмінієвим баранчиком (МАИ) гайково-гайкова версія

Матеріали, що використовувалися: корпус, гайка, куля, цапфа: латунь; ущільнювальна прокладка кулі PTFE; ущільнення цапфи: ущільнювальне кільце круглого перерізу з гуми NBR; баранчик: алюмінієвий сплав.

RO Robinet sferic pentru gaz, cu fluture de aluminiu (versiunea cu filet interior-interior)

Materiale folosite: corp, piuliță, bilă, dop: alamă; garnitură bilă: PTFE; armatură dop: garnitură O-ring cauciuc NBR; manetă: aliaj de aluminiu.

DE Gas-Kugelhahn, voller Durchgang, mit Alu-Flügelgriff (MAI), beidseitig Innengewinde

Verwendete Werkstoffe: Körper, Mutter, Kugel, Zapfen: Messing; Kugeldichtung: PTFE; Zapfendichtung: O-Ring Gummi NBR; Flügelgriff: Alu-Legierung.

CZ Kulový kohout plnoprůtočný plynový s hliníkovým motýlkem (MAI) verze vnitřní-vnitřní

Použitý materiál: tělo, matice, koule, čep: mosaz; těsnění koule: PTFE; těsnění čepu: těsnění O-kroužek guma NBR; motýlek: hliníková slitina.

SR Kuglasti ventil sa aluminijumskom leptir ručkom za gas FF

Materijali: telo, matica, kugla: mesing; zaptivak kugle: PTFE; zaptivanje: zaptivak O-zaptivak guma NBR; leptir ručka: aluminijumska legura.

5. ORION GAS BALL VALVE

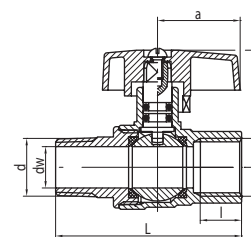

EN Gas ball valve with aluminium butterfly handle (female-male version)

Used materials: body, nut, ball, stem: brass; ball seal: PTFE; stem seal: O-ring seal, rubber NBR; butterfly handle: aluminium alloy.

RU Кран шаровой полнопроходной для газа с алюминиевой бабочкой (МАИ) с внутренне-наружной резьбой

Используемые материалы: корпус, гайка, шар, пробка: латунь; прокладка шара: PTFE; прокладка пробки: прокладка O-ring резина NBR; бабочка: алюминиевый сплав.

SK Plynový guľový ventil s hliníkovým motýľom (MAI) (vnútorný-vonkajší závit)

Použitý materiál: telo, matica, guľa, čap: mosadz; tesnenie gule: PTFE; tesnenie čapu: tesnenie O-kružok guma NBR; motýľik: hliníková zliatina.

PL Kurek kulowy pełnoprzelotowy do gazu z motykiem aluminiowym (MAI), wersja nakrętno-wkrętna

Użyte materiały: korpus, nakrętka, kula, czop: mosiądz; uszczelka kuli: PTFE; uszczelnienie czopa: uszczelka O-ring guma NBR; motylek: stop aluminium.

UA Газовий кульовий кран повнопрохідний з алюмінієвим баранчиком (МАИ) гайково-болтова версія

Матеріали, що використовувалися: корпус, гайка, куля, цапфа: латунь; ущільнювальна прокладка кулі PTFE; ущільнення цапфи: ущільнювальне кільце круглого перерізу з гуми NBR; баранчик: алюмінієвий сплав.

RO Robinet sferic pentru gaz, cu fluture de aluminiu (versiunea cu filet interior-exterior)

Materiale folosite: corp, piuliță, bilă, dop: alamă; garnitură bilă: PTFE; armatură dop: garnitură O-ring cauciuc NBR; fluture: aliaj de aluminiu.

DE Gas-Kugelhahn, voller Durchgang, mit Alu-Flügelgriff (MAI), Innengewinde/Außengewinde

Verwendete Werkstoffe: Körper, Mutter, Kugel, Zapfen: Messing; Kugeldichtung: PTFE; Zapfendichtung: O-Ring Gummi NBR; Flügelgriff: Alu-Legierung.

CZ Kulový kohout plnoprůtočný plynový s hliníkovým motýlkem (MAI) verze vnitřní-vnější

Použitý materiál: tělo, matice, koule, čep: mosaz; těsnění koule: PTFE; těsnění čepu: těsnění O-kroužek guma NBR; motýlek: hliníková slitina.

SR Kuglasti ventil sa aluminijumskom leptir ručkom za gas MF

Materijali: telo, matica, kugla: mesing; zaptivak kugle: PTFE; zaptivanje a: zaptivak O-zaptivak guma NBR; leptir ručka: aluminijumska legura.



CE 1299

DN	Code	Size	Dimensions							P nom. / max temp.	Pieces	Package	Net weight
			D	L	dw	L	a	H	d				
15	3412070	1/2"	Rp1/2	15	15	61	30	43	MOP 5-20 / T3	10	P-1	0,197	
20	3413070	3/4"	Rp3/4	16	20	69	30	47	MOP 5-20 / T3	6	P-1	0,300	
25	3414070	1"	Rp1	19	25	82	40	57	MOP 5-20 / T3	6	P-1	0,512	



CE 1299

DN	Code	Size	Dimensions							P nom. / max temp.	Pieces	Package	Net weight
			D	L	dw	L	a	H	d				
15	3412150	1/2"	Rp1/2	15	15	68	30	43	R1/2	MOP 5-20, T3	10	P-1	0,198
20	3413150	3/4"	Rp3/4	16	20	76	30	47	R3/4	MOP 5-20, T3	6	P-1	0,309
25	3414150	1"	Rp1	19	25	88	40	57	R1	MOP 5-20, T3	6	P-1	0,507

4. ORION GAS BALL VALVE

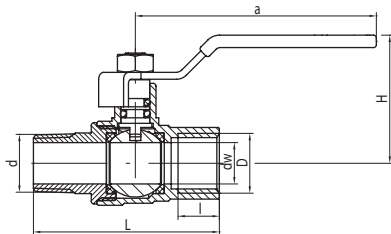

EN Gas ball valve with steel lever (female-male version)

Used materials: body, nut, ball, stem: brass; ball seal: PTFE; stem seal: O-ring seal, rubber NBR; lever: aluminium alloy.

RU Кран шаровой полнопроходной для газа со стальной рукояткой с внутренне-наружной резьбой

Используемые материалы: корпус, гайка, шар, пробка: латунь; прокладка шара: PTFE; уплотнение пробки: прокладка O-ring резина NBR; рукоятка: углеродная сталь с пластмассовой оболочкой.

SK Plynový guľový ventil s oceľovou pákou (vnútorný-vonkajší závit)

Použitý materiál: telo, matica, guľa, čap: mosadz; guľa: PTFE; tesnenie čapu: tesnenie O-kružok guma NBR; páka: uhlíková oceľ potiahnutá plastom.

PL Kurek kulowy pełnoprzelotowy do gazu z dźwignią stalową, wersja nakrętno-wkrętna

Użyte materiały: korpus, nakrętka, kula, czop: mosiądz; uszczelka kuli: PTFE; uszczelnienie czopa: uszczelka O-ring guma NBR; dźwignia: stal węglowa pokryta tworzywem sztucznym.

UA Газовий кульовий кран повнопрохідний зі сталевим важелем, гайково-болтова версія

Матеріали, що використовувалися: корпус, гайка, куля, цапфа: латунь; ущільнювальна прокладка кулі PTFE; ущільнення цапфи: ущільнювальне кільце круглого перерізу з гуми NBR Важіль: вуглецева хромована сталь, покрита пластиком.

RO Robinet sferic pentru gaz, cu manetă de oțel (versiunea cu filet interior-exterior)

Materiale folosite: corp, piuliță, bilă, dop: mosaz; garnitură bilă: PTFE; armatură dop: garnitură O-ring cauciuc NBR; manetă: oțel carbon cu strat de plastic.

DE Gas-Kugelhahn, voller Durchgang, mit Stahlhebelgriff, Innengewinde/Außengewinde

Verwendete Werkstoffe: Körper, Mutter, Kugel, Zapfen: Messing; Kugeldichtung: PTFE; Zapfendichtung: O-Ring Gummi NBR; Hebelgriff: Kohlenstoffstahl mit Kunststoffüberzug.

CZ Kulový kohout plnoprůtočný plynový s ocelovou pákou (DAI) verze vnitřní-vnější

Použitý materiál: tělo, matice, koule, čep: mosaz; těsnění koule: PTFE; těsnění čepu: těsnění O-kroužek guma NBR; páka: uhlíková ocel potažená plastem.

SR Kuglasti ventil sa aluminijumskom leptir ručkom za gas FF

Materijali: telo, matica, kugla: mesing; zaptivak kugle: PTFE; zaptivanje: zaptivak O-zaptivak guma NBR; ručka: čelik, plastificiran.

6. ORION GAS BALL VALVE

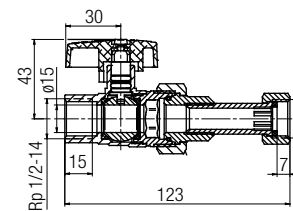

EN Gas cut-off valve with swivel nut

Used materials: body, nut, ball, stem: brass; ball seal: PTFE; stem seal: O-ring seal, rubber NBR; butterfly handle: aluminium alloy.

RU Шаровой кран с оборотной гайкой для газа

Используемые материалы: корпус, гайка, шар, пробка: латунь; прокладка шара: PTFE; прокладка пробки: прокладка O-ring резина NBR; бабочка: алюминиевый сплав.

SK Uzatvárací guľový ventil s prevlečnou maticou

Použitý materiál: telo, matica, guľa, čap: mosadz; tesnenie gule: PTFE; tesnenie čapu: tesnenie O-kružok guma NBR; motýľik: hliníková zliatina.

PL Kurek kulowy do gazu z obrotową nakrętką

Użyte materiały: korpus, nakrętka, kula, czop: mosiądz; uszczelka kuli: PTFE; uszczelnienie czopa: uszczelka O-ring guma NBR; motylek: stop aluminium.

UA Газовий кульовий кран з обертовою гайкою

Матеріали, що використовувалися: корпус, гайка, куля, цапфа: латунь; ущільнювальна прокладка кулі PTFE; ущільнення цапфи: ущільнювальне кільце круглого перерізу з гуми NBR; баранчик: алюмінієвий сплав.

RO Robinet cu bilă de gaz cu piuliță pivotantă

Materiale folosite: corp, piuliță, bilă, dop: alamă; garnitură bilă: PTFE; armatură dop: garnitură O-ring cauciuc NBR; fluture: aliaj de aluminiu.

DE Gas-Kugelhahn mit einer rotierenden Mutter

Verwendete Werkstoffe: Körper, Mutter, Kugel, Zapfen: Messing; Kugeldichtung: PTFE; Zapfendichtung: O-Ring Gummi NBR; Flügelgriff: Alu-Legierung.

CZ Uzatvárací kulový kohout s převlečnou maticí

Použitý materiál: tělo, matice, koule, čep: mosaz; těsnění koule: PTFE; těsnění čepu: těsnění O-kroužek guma NBR; motýlek: hliníková slitina.

SR Kuglasti ventil sa aluminijumskim leptir ručkom za gas MF

Materijali: telo, matica, kugla: mesing; zaptivak kugle: PTFE; zaptivanje a: zaptivak O-zaptivak guma NBR; leptir ručka: aluminijumska legura.



CE 1299

DN	Code	Size	Dimensions							P nom. / max temp.	Pieces	Package	Net weight
			D	L	dw	L	a	H	d				
15	3412090	1/2"	Rp1/2	15	15	68	87	47	R1/2	MOP 5-20 / T3	10	P-1	0,205
20	3413090	3/4"	Rp3/4	16	20	76	87	51	R3/4	MOP 5-20 / T3	6	P-1	0,319
25	3414090	1"	Rp1	19	25	88	103	60	R1	MOP 5-20 / T3	6	P-1	0,526



DN	Code	Size	P nom. / max temp.	Pieces	Package	Net weight
15	3402100	1/2"	MOP 5 / -20° – +60°C	5	P-1472.60/1	0.422

7. V-GAS GAS FILTER

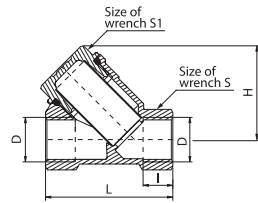

EN Shot blasted gas filter

Used materials: body, plug: brass; filter insert: stainless steel; plug seal: O-ring seal, rubber NBR.
Operating parameters: Filtering accuracy: ~0,2; mesh per 1 cm²: 700.

RU Фильтр газа обработанный дробеструйкой

Используемые материалы: корпус, пробка: латунь; вкладыш фильтра: нержавеющая сталь; уплотнение пробки: прокладка O-ring NBR.
Параметры работы: Чистота очистки: ~0,2 мм; Количество ячеек на 1 см²: 700.

SK Plynový filter brokovaný

Použitý materiál: telo, korok: mosadz; vložka filtra: antikorová ocel; tesnenie korku: tesnenie O-kružok NBR.
Prevádzkové parametre: Dôkladnosť čistenia: ~0,2 mm; počet očiek na 1 cm²: 700.

PL Filtr do gazu śrutowany

Użyte materiały: korpus, korek: miedź; wkład filtra: stal nierdzewna; uszczelnienie korka: uszczelka O-ring NBR.
Parametry pracy: Dokładność oczyszczania: ~0,2 mm; liczba oczek na 1 cm²: 700.

UA Газовий фільтр дробильний

Матеріали, що використовувалися: корпус, пробка: латунь; патрон фільтра: нержавіюча сталь; ущільнення пробки: ущільнювальне кільце круглого перерізу NBR.
Робочі параметри: Точність очищення: ~0,2 мм; число очків на 1 см²: 700.

RO Filtru de impurități pentru gaz

Materiale folosite: corp, supapă: alamă; Bolț filtru: oțel inoxidabil; armatură supapă: garnitură O-ring NBR.
Parametrii de lucru: Precizie de curățare: ~0,2 mm; număr de ochiuri pe 1 cm²: 700.

DE Gasfilter kugelgestrahlt

Verwendete Werkstoffe: Körper, Stopfen: Messing; Filtereinsatz: Edelstahl; Stopfendichtung: O-Ring NBR.
Betriebswerte: Filterfeinheit: ~0,2 mm; Maschenanzahl pro 1 cm²: 700.

CZ Plynový filtr otrýskaný

Použitý materiál: tělo, korek: mosaz; vložka filtru: nerezová ocel; těsnění korku: těsnění O-kroužek NBR.
Provozní parametry: Důkladnost čištění: ~0,2 mm; počet oček na 1 cm²: 700.

SR Mesing filter za gas

Materijali: telo, poklopac: mesing; uložak filtera: nerđajući čelik; zaptivanje poklopca: zaptivak O-zaptivak NBR.
Radni parametri: Preciznost obrade: ~0,2 mm, broj uboda na 1 cm²: 700.

9. V-GAS FLEXIBLE GAS HOSE

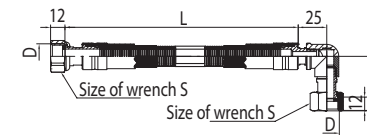

EN Flexible gas hose V-GAS in PVC cover 1/2" with angled connector with swivel nuts

Used materials: internal hose and braiding: stainless steel; external cover: PVC.

RU Гибкий газовый шланг V-GAS в ПВХ-оболочке 1/2" с фитингом-коленом с вращающимися гайками

Используемые материалы: провод внутренний и оболочка наружная: нержавеющая сталь; наружная оболочка: пластмасса PVC.

SK Pružná plynová hadica V-GAS v plášti z PVC 1/2" s rohovou prípojkou s prevlečnými maticami

Použitý materiál: Hadica vnútorná a opláštenie vonkajšie: antikorová ocel; vonkajší ochranný povlak: PVC.

PL Przewód elastyczny do gazu V-GAS w osłonie PCV 1/2" ze złączką kolankową z obrotowymi nakrętkami

Użyte materiały: przewód wewnętrzny i opłot zewnętrzny: stal nierdzewna; osłona zewnętrzna: tworzywo sztuczne PCV.

UA Гнучкий газовий шланг V-GAS у ПВХ-оболонці 1/2" з фітингом-коліном з обертовими гайками

Матеріали, що використовувалися: внутрішній провід та зовнішня оболочка: нержавіюча сталь; зовнішня оболочка: пластмаса PVC.

RO Furtun elastic pentru gaz V-GAS cu manta PCV 1/2" cu racord cu cot cu piulițe rotative

Materiale folosite: furtun intern și mantou extern: oțel inoxidabil; înveliș exterior: PVC.

DE Elastische Gasleitung V-GAS in PVC Beschichtung 1/2" mit knieförmiger Klemme und drehbaren Mutter

Verwendete Werkstoffe: Innenschlauch und Außenmantel: Edelstahl; Randzone abgedeckt mit PVC.

CZ Pružná plynová hadice V-GAS v plášti z PVC 1/2" s rohovou přípojkou s převlečnými maticemi

Použitý materiál: Hadice vnitřní a opláštění vnější: nerezová ocel; nejší ochranní povlak: PVC.

SR Fleksibilna veza sa ugaonim priključkom za gas

Materijali: unutrašnji i spoljni sloj creva: nerđajući čelik; spoljna pletenica: PVC.



DN	Code	Dimensions						P nom. / max temp.	Pieces	Package	Net weight	
		Size	D	L	H	S	S1					
15	3900100	1/2"	Rp1/2	64	15	44	26	26	MOP 5, T4	12	P-1	0,214
20	3900200	3/4"	Rp3/4	77	16	52	32	27	MOP 5, T4	8	P-1	0,371
25	3900300	1"	Rp1	93	19	60	41	30	MOP 5, T4	5	P-1	0,593



8. V-GAS FLEXIBLE GAS HOSE

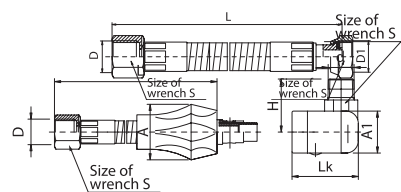

EN Flexible gas hose in PCV cover with swivel nut

Used materials: internal hose and braiding: stainless steel; external cover: PVC.

RU Подвод гибкий для газа с вращающейся гайкой в оболочке PVC

Используемые материалы: провод внутренний и оболочка наружная: нержавеющая сталь; наружная оболочка: пластмасса PVC.

SK Pružná plynová hadica s prevlečnou maticou v ochrannom povlaku z PVC

Použitý materiál: Hadica vnútorná a opláštenie vonkajšie: antikorová ocel; vonkajší ochranný povlak: PVC.

PL Przewód elastyczny do gazu w osłonie PCV z obrotową nakrętką

Użyte materiały: przewód wewnętrzny i opłot zewnętrzny: stal nierdzewna; osłona zewnętrzna: tworzywo sztuczne PCV.

UA Еластичний газовий провід з обертотною гайкою в оболонці PVC

Матеріали, що використовувалися: внутрішній провід та зовнішня оболочка: нержавіюча сталь; зовнішня оболочка: пластмаса PVC.

RO Racord flexibil pentru gaz cu protecție PVC, cu piuliță rotativă

Materiale folosite: furtun intern și mantou extern: oțel inoxidabil; înveliș exterior: PVC.

DE Elastische Gasleitung in PVC Beschichtung mit drehbarer Mutter

Verwendete Werkstoffe: Innenschlauch und Außenmantel: Edelstahl; Randzone abgedeckt mit PVC.

CZ Pružné plynové potrubí s přesnou maticí v ochranním povlaku z PVC

Použitý materiál: Hadice vnitřní a opláštění vnější: nerezová ocel; nejší ochranní povlak: PVC.

SR Fleksibilna veza za priključak za gas FF

Materijali: unutrašnji i spoljni sloj creva: nerđajući čelik; spoljna pletenica: PVC.



Code	Dimension						P nom.	Pieces	Package	Net weight
	Size	D	D1	L	S	S1				
3901500	L=500	Rp1/2	G1/2	500	24		MOP 0,5	10/1	P-33	0,270
3901510	L=750	Rp1/2	G1/2	750	24		MOP 0,5	10/1	P-33	0,361
3901520	L=1000	Rp1/2	G1/2	1000	24		MOP 0,5	5/1	P-33	0,450
3901530	L=1250	Rp1/2	G1/2	1250	24		MOP 0,5	5/1	P-33	0,544
3901540	L=1500	Rp1/2	G1/2	1500	24		MOP 0,5	5/1	P-33	0,640
3901700	L=2000	Rp1/2	G1/2	2000	24		MOP 0,5	3/1	P-33	0,850

1. THERMO THERMOSTATIC HEAD GZ.08A

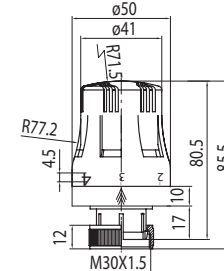

HEAD	GZ08A
zawór VECTOR	
zawór IRIS	X
przyłącze M30x1,5 (typ Heimeier)	X
Danfoss z przyłączem RA - w przypadku grzejników z wkładką typu DANFOSS należy zastosować adapter - 4445110	

EN THERMO thermostatic head GZ.08A

Used materials: nut: brass; push and return spring: steel; handwheel, base, ring, logo plate, push rod housing, push rod pin, push rod bushing: ABS; liquid-filled sensor.

Operating parameters: lowest temperature setting: +7°C; temperature setting range: 7-28°C; closure time: 22 min

RU THERMO термостатическая головка GZ.08A

Используемые материалы: гайка: латунь; пружина толкателя и возвратного механизма: сталь; вороток, цоколь, кольцо, накладка лого, корпус толкателя, шпindel толкателя, втулка толкателя: ABS-пластик; датчик жидкости.

Параметры работы: Наименьшее значение задаваемой температуры: +7°C; Диапазон настройки температуры: 7-28°C; час закрытия: 22 мин.

SK THERMO termostatická hlavica GZ.08A

Použitý materiál: matica: mosadz; pružina zdvihadla a návratu: ocel; ovládacie kolečko, sokel, prsteneč, príložka loga, puzdro zdvihadla, trn zdvihadla, objímka zdvihadla: ABS; kvapalinový snímač.

Prevádzkové parametre: najnižšie nastavenie zadanej hodnoty: +7°C; rozsah nastavenia teploty: 7-28°C; čas stanovenia teploty: 22 minút

PL Głowica termostatyczna THERMO

Użyte materiały: nakrętka: mosiądz; sprężyna popychacza i powrotu: stal; pokrętko, socół, pierścieni, nakładka logo, obudowa popychacza, trzpień popychacza, tulejka popychacza: ABS; czujnik cieczowy.

Parametry pracy: najniższe nastawienie wartości zadanej: +7°C; zakres nastawy temperatury: 7-28°C; czas zamknięcia: 22 min

UA THERMO термостатична головка GZ.08A

Матеріали, що використовувалися: гайка: латунь; пружина штовхача та повороту: сталь; Вороток, цоколь, кільце, накладка лого, корпус штовхача, стрижень штовхача, втулка штовхача: ABS; датчик рідини.

Робочі параметри: ця настройка заданого значення: +7°C; діапазон настроювання температури: 7-28°C; час закриття: 22 хв.

DE THERMO Thermostatkopf GZ.08A

Verwendete Werkstoffe: Mutter: Messing; Stößel- und Rückholfeder: Stahl; Drehknopf, Sockel, Ring, Logolasche, Stößelgehäuse, Stößelhorn, Stößelhülse: ABS; Flüssigkeitssensor.

Betriebswerte: Niedrigste Sollwertstellung: +7°C; Temperatureinstellbereich: 7-28°C; Temperatureinstellzeit: 22 Minuten

CZ THERMO termostatická hlavice GZ.08A

Použitý materiál: matice: mosaz; pružina zdvihátka a návratu: ocel; ovládací kolečko, sokl, prsteneč, příložka loga, pouzdro zdvihátka, trn zdvihátka, objímka zdvihátka: ABS; kapalinové čidlo.

Provozní parametry: nejnižší nastavení zadané hodnoty: +7°C; rozsah nastavení teploty: 7-28°C; čas stanovení teploty: 22 minut

SR Termostatska glava GZ.08A

Materijali: matica: mesing; opruga, klip i povrat: čelik; Ručica okrugla, postolje, prsten, logotip kapa, graničnici isečak, kućište potiskivača, potiskivača, čaura potiskivača: ABS; hidrosenzor

Radni parametri: najniža zadana vrednost postavljanja: +7°C; područje temperaturnih postavki: 7-28°C; vreme dostizanja temperature: 22 min

Code	Version	Pieces	Package	Net weight
4445050	7-28°C	30/1	P-42	0.123

2. FUSION THERMOSTATIC HEAD GZ.05A

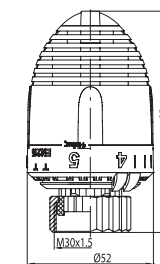

HEAD	GZ05A
zawór VECTOR	
zawór IRIS	X
przyłącze M30x1,5 (typ Heimeier)	X
Danfoss z przyłączem RA - w przypadku grzejników z wkładką typu DANFOSS należy zastosować adapter - 4445110	

EN Thermostatic head type GZ.05A, GZ.05A-16/28

Used materials: brass; push and return spring: steel; handwheel, base, ring, logo plate, red clip, blue clip, push rod housing, push rod pin, push rod bushing: ABS; liquid-filled sensor.

Operating parameters: lowest temperature setting: +6°C; temperature setting range: 6-28°C; closure time: 22 min; temperature setting limits and blockage.

RU Термостатическая головка типа GZ.05A, GZ.05A-16/28

Используемые материалы: гайка: латунь; пружина толкателя и возвратного механизма: сталь; поворотная ручка, цоколь, кольцо, накладка лого, клипс красный, клипс голубой, корпус толкателя, шпindel толкателя, втулка толкателя: ABS-пластик; датчик жидкости.

Параметры работы: наименьшее значение задаваемой температуры: +6°C; Диапазон настройки температуры: 6-28°C; час закрытия: 22 мин.; головка имеет регулируемый температурный предел и блокировку.

SK Termostatická hlavica typu GZ.05A, GZ.05A-16/28

Použitý materiál: matica: mosadz; pružina zdvihadla a návratu: ocel; ovládacie kolečko, sokel, prsteneč, príložka loga, klipsa červená, klipsa modrá, puzdro zdvihadla, trn zdvihadla, objímka zdvihadla: ABS; kvapalinový snímač.

Prevádzkové parametre: najnižšie nastavenie zadanej hodnoty: +6°C; rozsah nastavenia teploty: 6-28°C; čas stanovenia teploty: 22 minút; ohraničenie a blokada nastavenie teploty.

PL Głowica termostatyczna typ GZ.05A, GZ.05A-16/28

Użyte materiały: nakrętka: mosiądz; Sprężyna popychacza i powrotu: stal; Pokrętko, socół, pierścieni, nakładka logo, klips czerwony, klips niebieski, obudowa popychacza, trzpień popychacza, tulejka popychacza: ABS; czujnik cieczowy.

Parametry pracy: najniższe nastawienie wartości zadanej: +6°C; zakres nastawy temperatury: 6-28°C; czas zamknięcia: 22 min; głowica posiada ograniczenie nastaw temperatury i blokadę.

UA Термостатична головка типу GZ.05A, GZ.05A-16/28

Матеріали, що використовувалися: гайка: латунь; пружина штовхача та повороту: сталь; Вороток, цоколь, кільце, накладка лого, червона кліпса, світло-синя кліпса, корпус штовхача, стрижень штовхача, втулка штовхача: ABS; датчик рідини.

Робочі параметри: ця настройка заданого значення: +6°C; діапазон настроювання температури: 6-28°C; час закриття: 22 хв.; головка має обмеження регулятора температури і блокування.

RO Cap termostatic tip GZ.05A, GZ.05A-16/28

Materiale folosite: piuliță: alamă; arc piston și de rapel: oțel; mâner, soclu, inel, plăcuță logo, clamă roșie, clamă albastră, carcasă piston, bolț piston, bucă piston: ABS; senzor lichid.

Parametrii de lucru: cea mai scăzută valoare a temperaturii stabilite: +6°C; domeniul de reglare a temperaturii: 6-28°C; durata de determinare a temperaturii: 22 min.

DE Thermostatkopf Typ GZ.05A, GZ.05A-16/28

Verwendete Werkstoffe: Mutter: Messing; Stößel- und Rückholfeder: Stahl; Drehknopf, Sockel, Ring, Logolasche, clip rot, clip blau, Stößelgehäuse, Stößelhorn, Stößelhülse: ABS; Flüssigkeitssensor.

Betriebswerte: Niedrigste Sollwertstellung: +6°C; Temperatureinstellbereich: 6-28°C; Temperatureinstellzeit: 22 Minuten; der Benutzer selbständig den Temperatureinstellbereich beschränken und die ausgewählte Temperatureinstellung blockieren.

CZ Termostatická hlavice typu GZ.05A, GZ.05A-16/28

Použitý materiál: matice: mosaz; pružina zdvihátka a návratu: ocel; ovládací kolečko, sokl, prsteneč, příložka loga, klipsa červená, klipsa modrá, pouzdro zdvihátka, trn zdvihátka, objímka zdvihátka: ABS; kapalinové čidlo.

Provozní parametry: nejnižší nastavení zadané hodnoty: +6°C; rozsah nastavení teploty: 6-28 °C; čas stanovení teploty: 22 minut; ohraničení a blokada nastavení teploty.

SR Termostatska glava GZ.05A

Materijali: matica: mesing; opruga, klip i povrat: čelik; Ručica okrugla, postolje, prsten, logotip kapa, graničnici isečak, kućište potiskivača, potiskivača, čaura potiskivača: ABS; hidrosenzor

Radni parametri: najniža zadana vrednost postavljanja: +6°C; područje temperaturnih postavki: 6-28°C; vreme dostizanja temperature: 22 min; moguće je blokirati područje postavki ili blokirati postavljenu temperaturu.

Code	Version	Pieces	Package	Net weight
4440010	GZ.05A 6-28°C	30/1	P-42 / P-11c	0,130

4. IRIS THERMOSTATIC VALVE

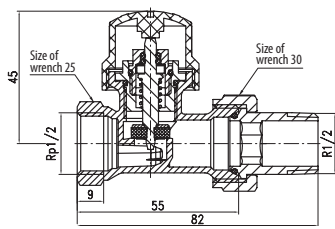

HEAD	IRIS
GZ.08A	X
GZ.05A	X
GZ.03A	X
GZ.05	
GZ.03	

EN Straight nickel plated thermostatic valve IRIS

Used materials: body, sensor, thrust ring, coupling nut, coupling end piece: brass; pin, spring: steel; disc, sensor, pin and coupling end piece sealing: EPDM rubber; protective cap: taramide.

Operating parameters: max. operating pressure: 1 MPa (10 bar); max. operating temperature: +100°C.

RU Термостатический клапан IRIS прямой, никелированный

Используемые материалы: корпус, вкладыш, опорное кольцо, гайка муфты, накопчик муфты: латунь; шпилька, пружина: сталь; прокладка грибка, вкладыша, шпильки и накопчика муфты: резина EPDM, колпак защитный: тарнамид.

Параметры работы: макс. рабочее давление: 1 МПа (10 бар); максимальная рабочая температура: +100°C.

SK Priamy termostatický ventil IRIS, niklovaný

Použitý materiál: telo, vložka, nastavovací krúžok, matica spojky, koncovka spojky: mosadz; trň, pružina: oceľ; tesnenie kuželky, vložky, trňa a koncovky spojky: guma EPDM, ochranná krytka: tarnamid.

Prevádzkové parametre: max. prevádzkový tlak: 1 MPa (10 bar); max. prevádzková teplota: +100°C.

PL Zawór termostyczny prosty IRIS, niklowany

Użyte materiały: korpus, wkład, pierścieni oporowy, nakrętka złączki, końcówka złączki: mosiądz; trzpień, sprężyna: stal; uszczelka grzybka, wkładu, trzpienia i końcówki złączki: guma EPDM, kolpak ochronny: tarnamid.

Parametry pracy: max. ciśnienie robocze: 1 MPa (10 bar); max. temperatura robocza: +100°C.

UA Прямий термостатичний клапан IRIS, нікелюваний

Матеріали, що використовувалися: корпус, вставка, кільце опору, гайка з'єднувальної муфти, кінцівка з'єднувальної муфти: латунь; стрижень, пружина: сталь; прокладка голівки, вставки, стрижня та кінцівки з'єднувальної муфти: гума EPDM, захисний ковпак: тарнамід.

Робочі параметри: максимальний робочий тиск: 1 МПа (10 бар); максимальна робоча температура: +100°C.

RO Robinet termostatic IRIS drept, nichelat

Materiale folosite: corp, cartuş, inel rezistentă, piuliță legătură, capăt legătură: alamă; bolt, arc: oțel; garnitură ventil, cartuş, bolt și capete legătură: cauciuc EPDM, capac de protecție: tarnamid.

Parametrii de lucru: presiune maximă de lucru: 1 MPa (10 bar); temperatură maximă de lucru: +100°C.

DE Thermostatventil gerade IRIS, vernickelt

Verwendete Werkstoffe: Körper, Einlage, Anschlagring, Verschraubungsmutter, Verschraubungsendstück: Messing; Dorn, Feder: Stahl; Ventilpilz-, Einlage-, Dorn- und Verschraubungsendstückdichtung: Gummi EPDM, Schutzhaube: Tarnamid.

Betriebswerte: max. Betriebsdruck: 1 MPa (10 bar); max. Betriebstemperatur: +100°C.

CZ Přímý termostatický ventil IRIS, niklovaný

Použitý materiál: tělo, vložka, stávečí kroužek, matice spojky, koncovka spojky: mosaz; trn, pružina: ocel; těsnění kuželky, vložky, trnu a koncovky spojky: guma EPDM; ochranná krytka: tarnamid.

Provozní parametry: max. provozní tlak: 1 MPa (10 bar); max. provozní teplota: +100°C.

SR Termostatski ventil ravni IRIS

Materijali: telo, umetak, prsten, matica spojnice: mesing; opruga: čelik; zaptivak uloška, spojnice EPDM guma, zaštitna kapa: tarnamid.

Radni parametri: maksimalni pritisak: 1 MPa (10 bara); maksimalna radna temperatura: +100°C.

Code	Color	Size	P nom.	Pieces	Package	Net weight
4445510	NICKEL	1/2"	PN 10	100/25/1	P-136/P-12a	0,235
4445530	WHITE	1/2"	PN 10	100/25/1	P-136/P-12a	0,235

3. IRIS THERMOSTATIC VALVE

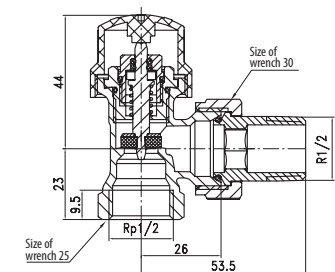

HEAD	IRIS
GZ.08A	X
GZ.05A	X
GZ.03A	X
GZ.05	
GZ.03	

EN Angle nickel plated thermostatic valve IRIS

Used materials: body, sensor, thrust ring, coupling nut, coupling end piece: brass; pin, spring: steel; disc, sensor, pin and coupling end piece sealing: EPDM rubber; protective cap: taramide.

Operating parameters: max. operating pressure: 1 MPa (10 bar); max. operating temperature: +100°C.

RU Термостатический клапан IRIS угловой, никелированный

Используемые материалы: корпус, вкладыш, опорное кольцо, гайка муфты, накопчик муфты: латунь; шпилька, пружина: сталь; прокладка грибка, вкладыша, шпильки и накопчика муфты: резина EPDM, колпак защитный: тарнамид.

Параметры работы: макс. рабочее давление: 1 МПа (10 бар); максимальная рабочая температура: +100°C.

SK Rohový termostatický ventil IRIS, niklovaný

Použitý materiál: telo, vložka, nastavovací krúžok, matica spojky, koncovka spojky: mosadz; trň, pružina: oceľ; tesnenie kuželky, vložky, trňa a koncovky spojky: guma EPDM, ochranná krytka: tarnamid.

Prevádzkové parametre: max. prevádzkový tlak: 1 MPa (10 bar); max. prevádzková teplota: +100°C.

PL Zawór termostyczny kątowy IRIS, niklowany

Użyte materiały: korpus, wkład, pierścieni oporowy, nakrętka złączki, końcówka złączki: mosiądz; trzpień, sprężyna: stal; uszczelka grzybka, wkładu, trzpienia i końcówki złączki: guma EPDM, kolpak ochronny: tarnamid.

Parametry pracy: max. ciśnienie robocze: 1 MPa (10 bar); max. temperatura robocza: +100°C.

UA Кутвий термостатичний клапан IRIS, нікелюваний

Матеріали, що використовувалися: корпус, вставка, кільце опору, гайка з'єднувальної муфти, кінцівка з'єднувальної муфти: латунь; стрижень, пружина: сталь; прокладка голівки, вставки, стрижня та кінцівки з'єднувальної муфти: гума EPDM, захисний ковпак: тарнамід.

Робочі параметри: максимальний робочий тиск: 1 МПа (10 бар); максимальна робоча температура: +100°C.

RO Robinet termostatic IRIS colțar, nichelat

Materiale folosite: corp, cartuş, inel rezistentă, piuliță legătură, capăt legătură: alamă; bolt, arc: oțel; garnitură ventil, cartuş, bolt și capete legătură: cauciuc EPDM, capac de protecție: tarnamid.

Parametrii de lucru: presiune maximă de lucru: 1 MPa (10 bar); temperatură maximă de lucru: +100°C.

DE Thermostateckventil IRIS, vernickelt

Verwendete Werkstoffe: Körper, Einlage, Anschlagring, Verschraubungsmutter, Verschraubungsendstück: Messing; Dorn, Feder: Stahl; Ventilpilz-, Einlage-, Dorn- und Verschraubungsendstückdichtung: Gummi EPDM, Schutzhaube: Tarnamid.

Betriebswerte: max. Betriebsdruck: 1 MPa (10 bar); max. Betriebstemperatur: +100°C.

CZ Rohový termostatický ventil IRIS, niklovaný

Použitý materiál: tělo, vložka, stávečí kroužek, matice spojky, koncovka spojky: mosaz; trn, pružina: ocel; těsnění kuželky, vložky, trnu a koncovky spojky: guma EPDM, ochranná krytka: tarnamid.

Provozní parametry: max. provozní tlak: 1 MPa (10 bar); max. provozní teplota: +100°C.

SR Termostatski ventil ugaoni IRIS

Materijali: telo, umetak, otporni prsten, matica spojke, spojnice: mesing; opruga: od čelika; zaptivak diska, uložak, i krajnjice spojke: EPDM guma, zaštitna kapa: tarnamid.

Radni parametri: maksimalni pritisak: 1 MPa (10 bara); maksimalna radna temperatura: +100°C.

Code	Color	Size	P nom.	Pieces	Package	Net weight
4445610	NICKEL	1/2"	PN 10	100/25/1	P-136/P-12a	0,235
4445630	WHITE	1/2"	PN 10	100/25/1	P-136/P-12a	0,235

5. VECTOR THERMOSTATIC HEAD GZ.05

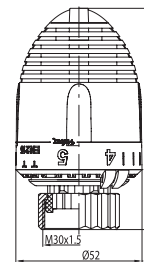

HEAD	GZ05
zawór VECTOR	X
zawór IRIS	
przyłącze M30x1,5 (typ Heimeier)	
Danfoss z przyłączem RA - w przypadku grzejników z wkładką typu DANFOSS należy zastosować adapter - 4445110	

EN Thermostatic head type GZ.05, GZ.05-16/28

Used materials: nut: brass; push and return spring: steel; wheel, base, ring, logo plate, red clip, blue clip, push rod housing, push rod pin, push rod bushing: ABS; liquid-filled sensor.

Operating parameters: lowest temperature setting: +6°C; temperature setting range: 6-28°C; closure time: 22 min; temperature setting limits and blockade.

RU Термостатическая головка типа GZ.05, GZ.05-16/28

Используемые материалы: гайка: латунь; пружина толкателя и возвратного механизма: сталь; вороток, цоколь, кольцо, накладка лого, клипс красный, клипс голубой, корпус толкателя, шпилька толкателя, втулка толкателя: АБС-пластик; датчик жидкости.

Параметры работы: Наименьшее значение задаваемой температуры: +6°C; Диапазон настройки температуры: 6-28°C; час закрытия: 22 мин.; головка имеет регулируемый температурный предел и блокировку.

SK Termostatická hlavica typu GZ.05, GZ.05-16/28

Použitý materiál: matica: mosadz; pružina zdvíhadla a návratu: oceľ; ovládacie kolečko, sokeľ, prsteneček, príločka loga, klipsa červená, klipsa modrá, puzdro zdvíhadla, trň zdvíhadla, objímka zdvíhadla: ABS; kvapalinový snímač.

Prevádzkové parametre: najnižšie nastavenie zadanej hodnoty: +6°C; rozsah nastavenia teploty: 6-28°C; čas stanovenia teploty: 22 minút; ohraničenie a blokada nastavenia teploty.

PL Głowica termostyczna typ GZ.05, GZ.05-16/28

Użyte materiały: nakrętka: mosiądz; sprężyna popychacza i powrotu: stal; pokrętko, cokol, pierścieni, nakładka logo, klips czerwony, klips niebieski, obudowa popychacza, trzpień popychacza, tulejka popychacza: ABS; czujnik cieczowy.

Parametry pracy: najniższe nastawienie wartości zadanej: +6°C; zakres nastawy temperatury: 6-28°C; czas zamknięcia: 22 min; głowica posiada ograniczenie nastaw temperatury i blokady.

UA Термостатична голівка типу GZ.05, GZ.05-16/28

Матеріали, що використовувалися: гайка: латунь; пружина штовхача та повороту: сталь; Ворток, цоколь, кільце, накладка лого, червона кліпса, світло-синя кліпса, корпус штовхача, стрижень штовхача, втулка штовхача: АБС; датчик рідини.

Робочі параметри: ця настройка заданого значення: +6°C; діапазон настроювання температури: 6-28°C; час закриття: 22 хв.; голівка має обмеження регуляції температури і блокування.

RO Cap termostatic tip GZ.05, GZ.05-16/28

Materiale folosite: piuliță: alamă; arc piston și de rapel: oțel; mâner, soclu, inel, plăcuță logo, clamă roșie, clamă albastră, carcasă piston, bolt piston, bucșă piston: ABS; senzor lichid.

Parametrii de lucru: cea mai scăzută valoare a temperaturii stabilite: +6°C; domeniul de reglare a temperaturii: 6-28°C; durata de determinare a temperaturii: 22 min.

DE Thermostatkopf Typ GZ.05, GZ.05-16/28

Verwendete Werkstoffe: Mutter: Messing; Stößel- und Rückholfeder: Stahl; Drehknopf, Sockel, Ring, Logolasche, clip rot, clip blau, Stößelgehäuse, Stößelbodem, Stößelhülse: ABS; Flüssigkeitssensor.

Betriebswerte: Niedrigste Sollwerteneinstellung: +6°C; Temperatureinstellbereich: 6-28°C; Temperatureinstellzeit: 22 Minuten; der Benutzer selbständig den Temperatureinstellbereich beschränken und die ausgewählte Temperatureinstellung blockieren.

CZ Termostatická hlavice typu GZ.05, GZ.05-16/28

Použitý materiál: matice: mosaz; pružina zdvíhadla a návratu: oceľ; ovládaci kolečko, sokl, prsteneček, príločka loga, klipsa červená, klipsa modrá, puzdro zdvíhadla, trn zdvíhadla, objímka zdvíhadla: ABS; kapalninové čidlo.

Provozní parametry: nejnižší nastavení zadanej hodnoty: +6°C; rozsah nastavení teploty: 6-28°C; čas stanovení teploty: 22 minut; ohraničení a blokada nastavení teploty.

SR Termostatska glava GZ.05A

Materijali: matica: mesing; opruga, klip i povrat: čelik; Ručica okrugla, postolje, prsten, logotip kapa, granični isječak, kućište potiskivača potiskivača, čaura potiskivača: ABS; hidrosenzor.

Radni parametri: najniža zadana vrednost postavljana: +6°C; područje temperaturnih postavki: 6-28°C; vreme dostizanja temperature: 22 min; mogućje je blokirati područje postavki ili blokirati postavljenu temperaturu.

Code	Version	Pieces	Package	Net weight
4440000	GZ.05 6-28°C	30/1	P-42 / P-11b	0,137

6. VIRGO THERMOSTATIC HEAD GZ.03

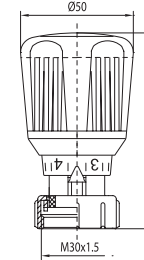

HEAD	GZ03
zawór VECTOR	X
zawór IRIS	
przyłącze M30x1,5 (typ Heimeier)	
Danfoss z przyłączem RA - w przypadku grzejników z wkładką typu DANFOSS należy zastosować adapter - 4445110	

EN Thermostatic head type GZ.03, GZ.03-16/30

Used materials: brass; lock, push rod spring: steel; push rod cover: copper; push rod cover, sensor housing, sensor cover, handwheel, setting fixture, push rod pin: ABS; indicator, base: styliamid; liquid-filled sensor.

Operating parameters: lowest temperature setting: +6°C; temperature setting range: 6-30°C; closure time: 22 min; temperature setting limits and blockade.

RU Термостатическая головка типа GZ.03, GZ.03-16/30

Используемые материалы: гайка: латунь; блокировка, пружина толкателя: сталь; крышка толкателя: медь; крышка воротка, корпус датчика, крышка датчика, поворотная ручка, диск памяти, шпилька толкателя: АБС-пластик; индикатор, цоколь: стиламид; датчик жидкости.

Параметры работы: наименьшее значение задаваемой температуры: +6°C; диапазон настройки температуры: 6-30°C; час закрытия: 22 мин.; головка имеет регулируемый температурный предел и блокировку.

SK Termostatická hlavica typu GZ.03, GZ.03-16/30

Použitý materiál: matica: mosadz; poistka, pružina zdvíhadla: oceľ; kryt zdvíhadla: meď; veľko ovládacieho koleška, puzdro snímača, veľko snímača, ovládacie koleško, pamätník, trň zdvíhadla: ABS; ukazovateľ, sokel: polyamid; kvapalinový snímač.

Prevádzkové parametre: najnižšie nastavenie zadanej hodnoty: +6°C; rozsah nastavenia teploty: 6-30°C; čas stanovenia teploty: 22 minút; ohraničenie a blokada nastavenia teploty.

PL Głowica termostyczna typ GZ.03, GZ.03-16/30

Użyte materiały: nakrętka: mosiądz; blokada, sprężyna popychacza: stal; osłona popychacza: miedz; pokrywa pokrętki, obudowa czujnika, pokrywa czujnika, pokrętko, pamietnik, trzpień popychacza: ABS; wskaźnik, cokol: stylamid; czujnik cieczowy.

Parametry pracy: najniższe nastawienie wartości zadanej: +6°C; zakres nastawy temperatury: 6-30°C; czas zamknięcia: 22 min; głowica posiada ograniczenie nastaw temperatury i blokady.

UA Термостатична голівка типу GZ.03, GZ.03-16/30

Матеріали, що використовувалися: гайка: латунь; блоkada, пружина штовхача: сталь; оболонка штовхача: мідь; кришка воротка, корпус датчика, кришка датчика, поворотная ручка, диск памяти, шпилька толкателя: АБС-пластик; индикатор, цоколь: стиламид; датчик жидкости.

Робочі параметри: ця настройка заданого значення: +6°C; діапазон настроювання температури: 6-30°C; час закриття: 22 хв.; голівка має обмеження регуляції температури і блокування.

DE Thermostatkopf Typ GZ.03, GZ.03-16/30

Verwendete Werkstoffe: Mutter: Messing; Verriegelung, Stößelfeder: Stahl; Stößelabschirmung: Kupfer; Drehknopfdeckel, Sensorgehäuse, Sensordeckel, Drehknopf, Merker, Stößelbodem: ABS; Zeiger, Sockel: Polyamid; Flüssigkeitssensor.

Betriebswerte: Niedrigste Sollwerteneinstellung: +6°C; Temperatureinstellbereich: 6°C-30°C; Temperatureinstellzeit: 22 Minuten; der Benutzer selbständig den Temperatureinstellbereich beschränken und die ausgewählte Temperatureinstellung blockieren.

CZ Termostatická hlavice typu GZ.03, GZ.03-16/30

Použitý materiál: matice: mosaz; pojistka, pružina zdvíhadla: oceľ; kryt zdvíhadla: meď; veľko ovládacieho koleška, puzdro čidla, veľko čidlo, ovládacie kolečko, pamätník, trn zdvíhadla: ABS; ukazatel, sokl: polyamid; kapalninové čidlo.

Provozní parametry: nejnižší nastavení zadanej hodnoty: +6°C; rozsah nastavení teploty: 6-30°C; čas stanovení teploty: 22 minut; ohraničení a blokada nastavení teploty.

SR Termostatska glava GZ03

Materijali: matica: mesing; blokada, opruga potiskivača: čelik, štítnik potiskivača: mesing; poklopac točka ručice, oklop senzora, bolt piston: ABS, indikator, soclu: stilaamid; potiskivača: ABS; skala, postolja: stilaamid; Parametrii de lucru: cea mai scăzută valoare a temperaturii stabilite: +6°C; domeniul de reglare a temperaturii: 6°C-30°C; durata de determinare a temperaturii: 22 min.

Code	Version	Pieces	Package	Net weight
4410000	GZ.03 6-30°C	30/1	P-42 / P-11	0,131

8. VECTOR THERMOSTATIC VALVE ZT22

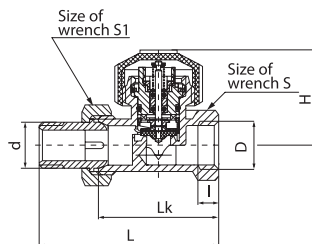

HEAD	VECTOR
GZ.08A	
GZ.07A	
GZ.05A	
GZ.03A	
GZ.05	X
GZ.03	X

EN Straight nickel plated thermostatic valve ZT22 with movable diaphragm (with pre-setting)

Used materials: body, screw, coupling nut, coupling end piece, disc seat, distance, screw, bushing, spring cover: brass; pin, cover plate, spring: steel; disc, sensor, pin and coupling end piece sealing: EPDM rubber; cap: taramid.
Operating parameters: max. operating pressure: 1 MPa (10 bar); max. operating temperature: +120°C.

RU Термостатический клапан прямой ZT22 никелированный с движущейся заслонкой (с предварительной установкой)

Используемые материалы: корпус, болт, гайка муфты, наконечник муфты, упор грибка, прокладка, болт левый, втулка, кожух пружины: латунь; шпindel, фиксатор, пружина: сталь; прокладка грибка, вкладыша, шпинделя и наконечника муфты: резина EPDM; Защитный колпак: тарнамид.
Параметры работы: макс. рабочее давление: 1 МПа (10 бар); Максимальная рабочая температура: +120°C.

SK Priamy niklovany termostatický ventil ZT22 s otočným krytom (s prednastavením)

Použitý materiál: telo, skrutka, matica spojky, koncovka spojky, odpor kuželky, podložka, skrutka ľavá, objímka, puzdro pružiny: mosadz; trň, sedimentačná dosička, pružina: ocel; tesnenie kuželky, vložky, trňa a koncovky spojky: guma EPDM, ochranná krytka: taramid.
Prevádzkové parametre: max. prevádzkový tlak: 1 MPa (10 bar); max. prevádzková teplota: +120°C.

PL Zawór termostacyjny prosty ZT22 niklowany z ruchomą przysłoną (z nastawą wstępną)

Użyte materiały: korpus, wkręt, nakrętka złączki, końcówka złączki, opór grzybka, przekładka, wkręt lewy, tuleja, osłona sprężyny: mosiądz; trzpień, płytka osadca, sprężyna: stal; uszczelka grzybka, wkład, trzpień i końcówki złączki: guma EPDM, kolpak ochronny: taramid.
Parametry pracy: max. ciśnienie robocze: 1 MPa (10 bar); max. temperatura robocza: +120°C.

UA Прямий термостатичний клапан ZT22 нікельований з пересувною заслонкою (з попереднім налаштуванням)

Матеріали, що використовувалися: корпус, болт, гайка з'єднувальної муфти, кінцівка з'єднувальної муфти, опір голівки, прокладка, лівий болт, втулка, кожух пружини: латунь; стрижень, усадочна пластинка, пружина: сталь; прокладка голівки, вставки, стрижня та кінцівки з'єднувальної муфти: гума EPDM, захисний колпак: тарнамід.
Робочі параметри: максимальний робочий тиск: 1 МПа (10 бар); максимальна робоча температура: +120°C.

RO Robinet termostatic ZT22 drept, nichelat (cu presetare)

Materiale folosite: corp, șurub, piuliță legătură, capăt legătură, rezistență ventil, distanțator, șurub stâng, bucsă, scut arc: alamă; bolt, placă menținere, arc: oțel; garnitură ventil, cartuș, bolt și legătură capete: cauciuc EPDM, capac: taramid.
Parametrii de lucru: presiune maximă de lucru: 1 MPa (10 bar); temperatură maximă de lucru: +120°C.

DE Thermostatventil gerade ZT22 vernickelt mit beweglicher Blende (mit Voreinstellung)

Verwendete Werkstoffe: Körper, Schraube, Verschraubungsmutter, Verschraubungsendstück, Ventilpilzanschlag, Schraube links, Hülse, Federabschirmung: Messing; Dorn, Stellplatte, Feder: Stahl; Ventilpilz-, Einlage-, Dorn- und Verschraubungsendstückdichtung: Gummi EPDM, Schutzhaube: Taramid.
Betriebswerte: max. Betriebsdruck: 1 MPa (10 bar); max. Betriebstemperatur: +120°C.

CZ Přímý niklovany termostatický ventil ZT22 s otočným krytem (s přednastavením)

Použitý materiál: tělo, vrut, matice spojky, koncovka spojky, odpor kuželky, podložka, vrut levý, objímka, pouzdro pružiny: mosaz; trn, sedimentační destička, pružina: ocel; těsnění kuželky, vložky, trnu a koncovky spojky: guma EPDM, ochranná krytka: taramid.
Provozní parametry: max. provozní tlak: 1 MPa (10 bar); max. provozní teplota: +120°C.

SR Termostatski ventil ravni ZT22 niklovani sa opcijom prednameštanja

Materijali: telo, vijak, matica spojnice, kraj spojke, otpornik diska, pregrada, vijak levi, čaura, zaštitna opruga: mesing, ploča oslonca, opruga: čelik; zaptivak diska, uloška, a kraj spojke: guma EPDM; zaštitna kapa: taramid.
Radni parametri: maksimalni pritisak: 1 MPa (10 bara); maksimalna radna temperatura: +120°C.

9. VECTOR CUT-OFF VALVE Z0-P-15

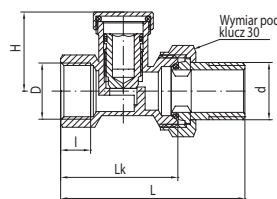

EN Straight cut-off valve, Z0-P-15, nickel plated

Used materials: body, disc, plug, coupling nut, coupling end piece: brass; disc, plug and coupling end piece sealing: NBR and EPDM rubber.
Operating parameters: max. operating pressure: 1 MPa (10 bar); max. operating temperature: +100°C.

RU Клапан отсекающий Z0-P-15 прямой никелированный

Используемые материалы: корпус, грибок, заглушка, гайка муфты, наконечник муфты: латунь; прокладка грибка, заглушки, наконечники муфты: резина NBR и EPDM.
Параметры работы: макс. рабочее давление: 1 МПа (10 бар); максимальная рабочая температура: +100°C.

SK Priamy uzatvárací ventil Z0-P-15, niklovany

Použitý materiál: telo, kuželka, záslepka, matica spojky, koncovka spojky: mosadz; tesnenie kuželky, záslepky, koncovky spojky: guma NBR a EPDM.
Prevádzkové parametre: max. prevádzkový tlak: 1 MPa (10 bar); max. prevádzková teplota: +100°C.

PL Zawór odcinający prosty Z0-P-15 niklowany

Użyte materiały: korpus, grzybek, zaślepka, nakrętka złączki, końcówka złączki: mosiądz; uszczelka grzybka, zaślepki, końcówki złączki: guma NBR 7 i EPDM.
Parametry pracy: max. ciśnienie robocze: 1 MPa (10 bar); max. temperatura robocza: +100°C.

UA Прямий запірний клапан Z0-P-15 нікельований

Матеріали, що використовувалися: корпус, голівка, заглушка, гайка з'єднувальної муфти, кінцівка з'єднувальної муфти: латунь; ущільнювальна прокладка голівки, заглушки, кінцівки з'єднувальної муфти: гума NBR та EPDM.
Робочі параметри: максимальний робочий тиск: 1 МПа (10 бар); максимальна робоча температура: +100°C.

RO Robinet radiator retur Z0-P-15 drept, nichelat

Materiale folosite: corp, ventil, obturator, piuliță legătură, capăt legătură: alamă; garnitură ventil, obturator, capete legătură: cauciuc NBR și EPDM.
Parametrii de lucru: presiune maximă de lucru: 1 MPa (10 bar); temperatură maximă de lucru: +100°C.

DE Absperrventil gerade Z0-P-15 vernickelt

Verwendete Werkstoffe: Körper, Ventilpilz, Verschlussprofilen, Verschraubungsmutter, Verschraubungsendstück: Messing; Ventilpilzdichtung, Verschlussprofilen, Verschraubungsendstücke: Gummi NBR und EPDM.
Betriebswerte: max. Betriebsdruck: 1 MPa (10 bar); max. Betriebstemperatur: +100°C.

CZ Přímý uzavírací ventil Z0-P-15, niklovany

Použitý materiál: tělo, kuželka, záslepka, matice spojky, koncovka spojky: mosaz; těsnění kuželky, záslepky, koncovky spojky: guma NBR a EPDM.
Provozní parametry: max. provozní tlak: 1 MPa (10 bar); max. provozní teplota: +100°C.

SR Radijatorski ventil ravni Z0P15

Materijali: telo, disk, kapa, kraj spojnice: mesing; zaptivak diska kape i krajevi spojnice: guma NBR i EPDM.
Radni parametri: maksimalni pritisak: 1 MPa (10 bara); maksimalna radna temperatura: +100°C.

DN	Code	Color	Dimensions								P nom.	Pieces	Package	Net weight
			Size	D	d	L	Lk	I	H	S				
10	4420020	NICKEL	3/8"	Rp3/8	R3/8	64,5	43	10	29	24	PN 10	80/10	P-43	0,128
15	4420080	NICKEL	1/2"	Rp1/2	R1/2	67,5	43	11	29	30	PN 10	80/10	P-43	0,160
15	4420300	WHITE	1/2"	Rp1/2	R1/2	67,5	43	11	29	30	PN 10	80/10	P-43	0,160

7. VECTOR THERMOSTATIC VALVE ZT22

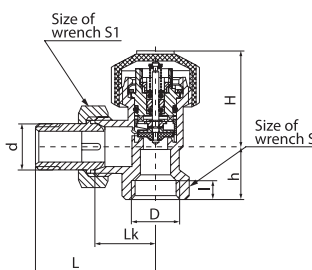

HEAD	VECTOR
GZ.08A	
GZ.07A	
GZ.05A	
GZ.03A	
GZ.05	X
GZ.03	X

EN Angle nickel plated thermostatic valve ZT22 with movable diaphragm (with pre-setting)

Used materials: body, screw, coupling nut, coupling end piece, disc seat, distance, screw CCW, bushing, spring cover: brass; pin, cover plate, spring: steel; disc, sensor, pin and coupling end piece sealing: EPDM rubber; cap: taramid.
Operating parameters: max. operating pressure: 1 MPa (10 bar); max. operating temperature: +120°C.

RU Термостатический клапан угловой ZT22 никелированный с движущейся заслонкой (с предварительной установкой)

Используемые материалы: корпус, болт, гайка муфты, наконечник муфты, упор грибка, прокладка, болт левый, втулка, оболочка пружины: латунь; шпindel, фиксатор, пружина: сталь; прокладка грибка, вкладыша, шпинделя и наконечника муфты: резина EPDM; Защитный колпак: тарнамид.
Параметры работы: макс. рабочее давление: 1 МПа (10 бар); Максимальная рабочая температура: +120°C.

SK Rohový niklovany termostatický ventil ZT22 s otočným krytom (s prednastavením)

Použitý materiál: telo, skrutka, matica spojky, koncovka spojky, odpor kuželky, podložka, skrutka ľavá, objímka, puzdro pružiny: mosadz; trň, sedimentačná dosička, pružina: ocel; tesnenie kuželky, vložky, trňa a koncovky spojky: guma EPDM, ochranná krytka: taramid.
Prevádzkové parametre: max. prevádzkový tlak: 1 MPa (10 bar); max. prevádzková teplota: +120°C.

PL Zawór termostacyjny kątowy ZT22 niklowany z ruchomą przysłoną (z nastawą wstępną)

Użyte materiały: korpus, wkręt, nakrętka złączki, końcówka złączki, opór grzybka, przekładka, wkręt lewy, tuleja, osłona sprężyny: mosiądz; trzpień, płytka osadca, sprężyna: stal; uszczelka grzybka, wkład, trzpień i końcówki złączki: guma EPDM; kolpak ochronny: taramid.
Parametry pracy: max. ciśnienie robocze: 1 MPa (10 bar); max. temperatura robocza: +120°C.

UA Кутювий термостатичний клапан ZT22 нікельований з пересувною заслонкою (з попереднім налаштуванням)

Матеріали, що використовувалися: корпус, болт, гайка з'єднувальної муфти, кінцівка з'єднувальної муфти, опір голівки, прокладка, лівий болт, втулка, кожух пружини: латунь; стрижень, усадочна пластинка, пружина: сталь; прокладка голівки, вставки, стрижня та кінцівки з'єднувальної муфти: гума EPDM, захисний колпак: тарнамід.
Робочі параметри: максимальний робочий тиск: 1 МПа (10 бар); максимальна робоча температура: +120°C.

RO Robinet termostatic ZT22 colțar, nichelat (cu presetare)

Materiale folosite: corp, șurub, piuliță legătură, capăt legătură, rezistență ventil, șaibă, șurub stâng, bucsă, scut arc: alamă; bolt, placă menținere, arc: oțel; garnitură ventil, cartuș, bolt și legătură capete: cauciuc EPDM; capac: taramid.
Parametrii de lucru: presiune maximă de lucru: 1 MPa (10 bar); temperatură maximă de lucru: +120°C.

DE Thermostateckventil ZT22 vernickelt mit beweglicher Blende (mit Voreinstellung)

Verwendete Werkstoffe: Körper, Schraube, Verschraubungsmutter, Verschraubungsendstück, Ventilpilzanschlag, Schraube links, Hülse, Federabschirmung: Messing; Dorn, Stellplatte, Feder: Stahl; Ventilpilz-, Einlage-, Dorn- und Verschraubungsendstückdichtung: Gummi EPDM, Schutzhaube: Taramid.
Betriebswerte: max. Betriebsdruck: 1 MPa (10 bar); max. Betriebstemperatur: +120°C.

CZ Rohový niklovany termostatický ventil ZT22 s otočným krytem (s přednastavením)

Použitý materiál: tělo, vrut, matice spojky, koncovka spojky, odpor kuželky, podložka, vrut levý, objímka, pouzdro pružiny: mosaz; trn, sedimentační destička, pružina: ocel; těsnění kuželky, vložky, trnu a koncovky spojky: guma EPDM, ochranná krytka: taramid.
Provozní parametry: max. provozní tlak: 1 MPa (10 bar); max. provozní teplota: +120°C.

SR Termostatski ugaoni ventil ZT22 sa niklovanim zaštitnim otvorom i opcijom prednameštanja

Materijali: telo, vijak, matica spojnice, kraj spojke, otpornik diska, pregrada, vijak levi, čaura, zaštitna opruga: mesing, ploča oslonca, opruga: čelik; zaptivak diska, uloška, a kraj spojke: guma EPDM; zaštitna kapa: taramid.
Radni parametri: maksimalni pritisak: 1 MPa (10 bara); maksimalna radna temperatura: +120°C.

10. VECTOR CUT-OFF VALVE Z0-K-15

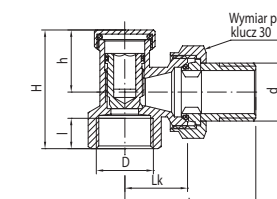

EN Angle nickel plated cut-off valve Z0-K-15

Used materials: body, disc, plug, coupling nut, coupling end piece: brass; disc, plug and coupling end piece sealing: NBR and EPDM rubber.
Operating parameters: max. operating pressure: 1 MPa (10 bar); max. operating temperature: +100°C.

RU Клапан отсекающий Z0-K-15 угловой никелированный

Используемые материалы: корпус, грибок, заглушка, гайка муфты, наконечник муфты: латунь; прокладка грибка, заглушки, наконечники муфты: резина NBR и EPDM.
Параметры работы: макс. рабочее давление: 1 МПа (10 бар); максимальная рабочая температура: +100°C.

SK Rohový uzatvárací ventil Z0-K-15, niklovany

Použitý materiál: telo, kuželka, záslepka, matica spojky, koncovka spojky: mosadz; tesnenie kuželky, záslepky, koncovky spojky: guma NBR a EPDM.
Prevádzkové parametre: max. prevádzkový tlak: 1 MPa (10 bar); max. prevádzková teplota: +100°C.

PL Zawór odcinający kątowy Z0-K-15 niklowany

Użyte materiały: korpus, grzybek, zaślepka, nakrętka złączki, końcówka złączki: mosiądz; uszczelka grzybka, zaślepki, końcówki złączki: guma NBR i EPDM.
Parametry pracy: max. ciśnienie robocze: 1 MPa (10 bar); max. temperatura robocza: +100°C.

UA Кутювий запірний клапан Z0-K-15 нікельований

Матеріали, що використовувалися: корпус, голівка, заглушка, гайка з'єднувальної муфти, кінцівка з'єднувальної муфти: латунь; ущільнювальна прокладка голівки, заглушки, кінцівки з'єднувальної муфти: гума NBR та EPDM.
Робочі параметри: максимальний робочий тиск: 1 МПа (10 бар); максимальна робоча температура: +100°C.

RO Robinet radiator retur Z0-K-15 colțar, nichelat

Materiale folosite: corp, ventil, obturator, piuliță legătură, capăt legătură: alamă; garnitură ventil, obturator, capete legătură: cauciuc NBR și EPDM.
Parametrii de lucru: presiune maximă de lucru: 1 MPa (10 bar); temperatură maximă de lucru: +100°C.

DE Absperrackventil Z0-K-15 vernickelt

Verwendete Werkstoffe: Körper, Ventilpilz, Verschlussprofilen, Verschraubungsmutter, Verschraubungsendstück: Messing; Ventilpilzdichtung, Verschlussprofilen, Verschraubungsendstücke: Gummi NBR und EPDM.
Betriebswerte: max. Betriebsdruck: 1 MPa (10 bar); max. Betriebstemperatur: +100°C.

CZ Rohový uzavírací ventil Z0-K-15, niklovany

Použitý materiál: tělo, kuželka, záslepka, matice spojky, koncovka spojky: mosaz; těsnění kuželky, záslepky, koncovky spojky: guma NBR a EPDM.
Provozní parametry: max. provozní tlak: 1 MPa (10 bar); max. provozní teplota: +100°C.

SR Radijatorski ventil ugaoni Z0K15

Materijali: telo, disk, kapa, kraj spojnice: mesing; zaptivak diska kape i krajevi spojnice: guma NBR i EPDM.
Radni parametri: maksimalni pritisak: 1 MPa (10 bara); maksimalna radna temperatura: +100°C.

DN	Code	Color	Dimensions								P nom.	Pieces	Package	Net weight	
			Size	D	d	L	Lk	I	H	S					
10	4520020	NICKEL	3/8"	Rp3/8	R3/8	64,5	43	10	40,5	24	22,5	PN 10	80/10	P-43	0,128
15	4520080	NICKEL	1/2"	Rp1/2	R1/2	67,5	48	11	43	30	22,5	PN 10	80/10	P-43	0,150
15	4520300	WHITE	1/2"	Rp1/2	R1/2	67,5	48	11	43	30	22,5	PN 10	80/10	P-43	0,150

11. THERMO THERMOSTATIC SET



EN Straight thermostatic set, large, nickel plated

Elements: thermostatic head GZ.08A, straight thermostatic valve, straight cut-off valve.

RU Термостатический блок прямой большой, никелированный

Множество: термостатическая головка GZ.08A, клапан термостатический прямой, клапан отсекающий прямой.

SK Termostatická súprava priama veľká, niklovaná

Sada: termostatická hlavica GZ.08A, termostatický ventil priamy, ventil uzatvárací priamy.

PL Zestaw termostacyjny prosty duży, niklowany

Skład zestawu: głowica termostacyjna GZ.08A, zawór termostacyjny prosty, zawór odcinający prosty.

UA Великий прямой термостатичний комплект, нікельований

Безліч: термостатична голівка GZ.08A, прямий термостатичний клапан, прямий запірний клапан.

RO Set termostatic drept complet, nichelat

Setul: cap termostatic GZ.08A, robinet termostatic drept, robinet retur drept.

DE Thermostatischer Satz gerade groß, vernickelt

Das Set: Thermostatkopf GZ.08A, Thermostatenventil gerade, Absperrventil gerade.

CZ Termostatická sada přímá velká, niklovaná

Sada: termostatická hlavice GZ.08A, termostatický ventil přímý, ventil uzavírací přímý.

SR Termostatski ventil ravni set

Set: termostatska glava GZ.08A, termostatski ravni ventil, zaporni ravni ventil.



Code	Size	P nom.	Pieces	Package	Net weight
4445200	1/2"	PN 10	20/1	P-4445.20/2 / P-4445.20/1	0.513

12. THERMO THERMOSTATIC SET



EN Angle thermostatic set, large, nickel plated

Elements: thermostatic head GZ.08A, angle thermostatic valve, angle cut-off valve.

RU Термостатический блок угловой большой, никелированный

Множество: термостатическая головка GZ.08A, клапан термостатический угловой, клапан отсекающий угловой.

SK Termostatická súprava rohová veľká, niklovaná

Sada: termostatická hlavica GZ.08A, termostatický ventil rohový, ventil uzatvárací rohový.

PL Zestaw termostacyjny kątowy duży, niklowany

Skład zestawu: głowica termostacyjna GZ.08A, zawór termostacyjny kątowy, zawór odcinający kątowy.

UA Великий кутівий термостатичний комплект, нікельований

Безліч: термостатична голівка GZ.08A, кутівий термостатичний клапан, кутівий запірний клапан.

RO Set termostatic colțar complet, nichelat

Setul: cap termostatic GZ.08A, robinet termostatic colțar, robinet retur colțar.

DE Thermostatischer Satz eckig groß, vernickelt

Das Set: Thermostatkopf GZ.08A, Thermostatenventil eckig, Absperrventil eckig.

CZ Termostatická sada rohová velká, niklovaná

Sada: termostatická hlavice GZ.08A, termostatický ventil rohový, ventil uzavírací rohový.

SR Termostatski ventil ugaoni set

Set: termostatska glava GZ.08A, termostatski ugaoni ventil, ugaoni zaporni ventil.



Code	Size	P nom.	Pieces	Package	Net weight
4445250	1/2"	PN 10	20/1	P-4445.20/2 / P-4445.25/1	0.492

13. VECTOR MAX THERMOSTATIC SET



EN Straight thermostatic set, large, nickel plated

Elements: thermostatic head GZ.05, straight thermostatic valve ZT22FP15, straight cut-off valve ZO-P-15.

RU Термостатический блок прямой большой, никелированный

Множество: термостатическая головка GZ.05, клапан термостатический прямой ZT22FP15, клапан отсекающий прямой ZO-P-15.

SK Termostatická súprava priama veľká, niklovaná

Sada: termostatická hlavica GZ.05, termostatický ventil priamy ZT22FP15, ventil uzatvárací priamy ZO-P-15.

PL Zestaw termostacyjny prosty duży, niklowany

Skład zestawu: głowica termostacyjna GZ.05, zawór termostacyjny prosty ZT22FP15, zawór odcinający prosty ZO-P-15.

UA Великий прямой термостатичний комплект, нікельований

Безліч: термостатична голівка GZ.05, прямий термостатичний клапан ZT22FP15, прямий запірний клапан ZO-P-15.

RO Set termostatic drept complet, nichelat

Setul: cap termostatic GZ.05, robinet termostatic drept ZT22FP15, robinet retur drept ZO-P-15.

DE Thermostatischer Satz gerade groß, vernickelt

Das Set: Thermostatkopf GZ.05, Thermostatenventil gerade ZT22FP15, Absperrventil gerade ZO-P-15.

CZ Termostatická sada přímá velká, niklovaná

Sada: termostatická hlavice GZ.05, termostatický ventil přímý ZT22FP15, ventil uzavírací přímý ZO-P-15.

SR Termostatski ventil ravni set

Set: termostatska glava GZ.05, termostatski ravni ventil ZT22FP15, zaporni ravni ventil ZO-P-15.



Code	Size	P nom.	Pieces	Package	Net weight
4412500	1/2"	PN 10	24/1	P-87 / P-set	0,563

14. VECTOR MAX THERMOSTATIC SET



EN Angle thermostatic set, large, nickel plated

Elements: thermostatic head GZ.05, angle thermostatic valve ZT22FK15, angle cut-off valve ZO-K-15.

RU Термостатический блок угловой большой, никелированный

Множество: термостатическая головка GZ.05, клапан термостатический угловой ZT22FK15, клапан отсекающий угловой ZO-K-15.

SK Termostatická súprava rohová veľká, niklovaná

Sada: termostatická hlavica GZ.05, termostatický ventil rohový ZT22FK15, ventil uzatvárací rohový ZO-K-15.

PL Zestaw termostacyjny kątowy duży, niklowany

Skład zestawu: głowica termostacyjna GZ.05, zawór termostacyjny kątowy ZT22FK15, zawór odcinający kątowy ZO-K-15.

UA Великий кутівий термостатичний комплект, нікельований

Безліч: термостатична голівка GZ.05, кутівий термостатичний клапан ZT22FK15, кутівий запірний клапан ZO-K-15.

RO Set termostatic colțar complet, nichelat

Setul: cap termostatic GZ.05, robinet termostatic colțar ZT22FK15, robinet retur colțar ZO-K-15.

DE Thermostatischer Satz eckig groß, vernickelt

Das Set: Thermostatkopf GZ.05, Thermostatenventil eckig ZT22FK15, Absperrventil eckig ZO-K-15.

CZ Termostatická sada rohová velká, niklovaná

Sada: termostatická hlavice GZ.05, termostatický ventil rohový ZT22FK15, ventil uzavírací rohový ZO-K-15.

SR Termostatski ventil ugaoni set

Set: termostatska glava GZ.05, termostatski ugaoni ventil ZT22FK15, ugaoni zaporni ventil ZO-K-15.



Code	Size	P nom.	Pieces	Package	Net weight
4512500	1/2"	PN 10	24/1	P-87 / P-set	0,537

15. THERMOPLUS THERMOSTATIC SET



EN Straight thermostatic set, large, nickel plated

Elements: thermostatic head GZ.08A, straight nickel plated cut-off unit for compact radiators FUSION 3 with 2 couplings G1/2 / G3/4.

RU Термостатический блок прямой большой, никелированный

Множество: термостатическая головка GZ.08A, отсекающий блок прямой для компактных радиаторов FUSION 3 с 2 подключениями G1/2 / G3/4.

SK Termostatická súprava priama veľká, niklovaná

Sada: termostatická hlavica GZ.08A, priama pripojovacia armatúra do kompaktných radiátorov FUSION 3 s dvomi pripojkami G1/2 / G3/4.

PL Zestaw termostacyjny prosty duży, niklowany

Skład zestawu: głowica termostacyjna GZ.08A, zespół odcinający prosty do grzejników kompaktowych FUSION 3 z 2 przyłączkami G1/2 / G3/4.

UA Великий прямой термостатичний комплект, нікельований

Безліч: термостатична голівка GZ.08A, прямий запірний вузол для компактних нагрівачів FUSION 3 з 2 патрубками G1/2 / G3/4.

RO Set termostatic drept complet, nichelat

Setul: cap termostatic GZ.08A, robinet bitubular drept, pentru radiatoare compacte FUSION 3 cu doua racorduri G1/2 / G3/4.

DE Thermostatischer Satz gerade groß, vernickelt

Das Set: Thermostatkopf GZ.08A, Absperrbaugruppe gerade, für Kompaktheizkörper FUSION 3 mit 2 Anschlussstücken G1/2 / G3/4.

CZ Termostatická sada přímá velká, niklovaná

Sada: termostatická hlavice GZ.08A, přímá pripojovací armatúra do kompaktních radiátorů FUSION 3 s dvěma pripojkami G1/2 / G3/4.

SR Termostatski ventil ravni set

Set: termostatska glava GZ.08A, nepovratni ravni sklop za kompaktne radijatore FUSION 3 sa 2 prikljucka G1/2 / G3/4.

Code	Size	P nom. / T max	Pieces	Package	Net weight
4445100	GZ3/4-GW3/4	PN 10 / 100°C	24/1	P-87	0,513

16. THERMOPLUS THERMOSTATIC SET



EN Angle thermostatic set, large, nickel plated

Elements: thermostatic head GZ.08A, angle cut-off unit for compact radiators FUSION 3 with 2 couplings G1/2 / G3/4.

RU Термостатический блок угловой большой, никелированный

Множество: термостатическая головка GZ.08A, отсекающий блок угловой для компактных радиаторов FUSION 3 с 2 подключениями G1/2 / G3/4.

SK Termostatická súprava rohová veľká, niklovaná

Sada: termostatická hlavica GZ.08A, rohová pripojovacia armatúra do kompaktných radiátorov FUSION 3 s dvomi pripojkami G1/2 / G3/4.

PL Zestaw termostacyjny kątowy duży, niklowany

Skład zestawu: głowica termostacyjna GZ.08A, zespół odcinający kątowy do grzejników kompaktowych FUSION 3 z 2 przyłączkami G1/2 / G3/4.

UA Великий кутівий термостатичний комплект, нікельований

Безліч: термостатична голівка GZ.08A, кутівий запірний вузол для компактних нагрівачів FUSION 3 з 2 патрубками G1/2 / G3/4.

RO Set termostatic colțar complet, nichelat

Setul: cap termostatic GZ.08A, robinet bitubular colțar, pentru radiatoare compacte FUSION 3 cu doua racorduri G1/2 / G3/4.

DE Thermostatischer Satz eckig groß, vernickelt

Das Set: Thermostatkopf GZ.08A, Absperrbaugruppe eckig, für Kompaktheizkörper FUSION 3 mit 2 Anschlussstücken G1/2 / G3/4.

CZ Termostatická sada rohová velká, niklovaná

Sada: termostatická hlavice GZ.08A, rohová pripojovací armatúra do kompaktních radiátorů FUSION 3 s dvěma pripojkami G1/2 / G3/4.

SR Termostatski ventil ugaoni set

Set: termostatska glava GZ.08A, nepovratni ugaoni sklop za kompaktne radijatore FUSION 3 sa 2 prikljucka G1/2 / G3/4.

Code	Size	P nom. / T max	Pieces	Package	Net weight
4445150	GZ3/4-GW3/4	PN 10 / 100°C	24/1	P-87	0,492

17. THERMOPLUS THERMOSTATIC SET



EN Straight thermostatic set, large, nickel plated

Elements: thermostatic head GZ.08A, straight nickel plated cut-off unit for compact radiators FUSION 3.

RU Термостатический блок прямой большой, никелированный

Множество: термостатическая головка GZ.08A, отсекающий блок прямой для компактных радиаторов FUSION 3.

SK Termostatická súprava priama veľká, niklovaná

Sada: termostatická hlavica GZ.08A, priama pripojovacia armatúra do kompaktných radiátorov FUSION 3.

PL Zestaw termostacyjny prosty duży, niklowany

Skład zestawu: głowica termostacyjna GZ.08A, zespół odcinający prosty do grzejników kompaktowych FUSION 3.

UA Великий прямой термостатичний комплект, нікельований

Безліч: термостатична голівка GZ.08A, прямий запірний вузол для компактних нагрівачів FUSION 3.

RO Set termostatic drept complet, nichelat

Setul: cap termostatic GZ.08A, robinet bitubular drept, pentru radiatoare compacte FUSION 3.

DE Thermostatischer Satz gerade groß, vernickelt

Das Set: Thermostatkopf GZ.08A, Absperrbaugruppe gerade, für Kompaktheizkörper FUSION 3.

CZ Termostatická sada přímá velká, niklovaná

Sada: termostatická hlavice GZ.08A, přímá pripojovací armatúra do kompaktních radiátorů FUSION 3.

SR Termostatski set ravni

Set: termostatska glava GZ.08A, nepovratni ravni sklop za kompaktne radijatore FUSION 3.

Code	Size	P nom. / T max	Pieces	Package	Net weight
4445300	GZ3/4-GW3/4	PN 10 / 100°C	20/1	P-4445.20/2 / P-4445.30/1	0.482

18. THERMOPLUS THERMOSTATIC SET



EN Angle thermostatic set, large, nickel plated

Elements: thermostatic head GZ.08A, angle cut-off unit for compact radiators FUSION 3.

RU Термостатический блок угловой большой, никелированный

Множество: термостатическая головка GZ.08A, отсекающий блок угловой для компактных радиаторов FUSION 3.

SK Termostatická súprava rohová veľká, niklovaná

Sada: termostatická hlavica GZ.08A, rohová prípojovacia armatúra do kompaktných radiátorov FUSION 3.

PL Zestaw termostatyczny kątowy duży, niklowany

Skład zestawu: głowica termostatyczna GZ.08A, zespół odcinający kątowy do grzejników kompaktowych FUSION 3.

UA Великий кутювий термостатичний комплект, нікельований

Безліч: термостатична голівка GZ.08A, кутювий запірний вузол для компактних нагрівачів FUSION 3.

RO Set termostatic colțar complet, nichelat

Setul: cap termostatic GZ.08A, robinet bitubular colțar, pentru radiatoare compacte FUSION 3.

DE Thermostatischer Satz eckig groß, vernickelt

Das Set: Thermostatkopf GZ.08A, Absperrbaugruppe eckig, für Kompaktheizkörper FUSION 3.

CZ Termostatická sada rohová velká, niklovaná

Sada: termostatická hlavice GZ.08A, rohová přípojovací armatura do kompaktních radiátorů FUSION 3.

SR Termostatski set ugaoni

Set: termostatska glava GZ.08A, nepovratni ugaoni sklop za kompaktne radijatore FUSION 3.

Code	Size	P nom. / T max	Pieces	Package	Net weight
4445350	GZ3/4-GW3/4	PN 10 / 100°C	20/1	P-4445.20/2 / P-4445.35/1	0.485

19. FUSION CUT-OFF UNIT

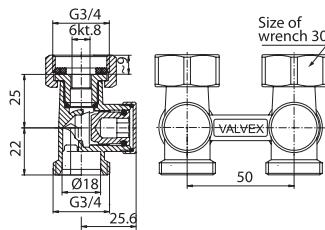

EN Straight nickel plated cut-off unit for compact radiators with 2 intermediate sleeves

Used materials: body, screw, disc, nut, plug, intermediate sleeve: brass; disc, plug, screw, intermediate sleeve flat seal: rubber NBR.

RU Отсекающий блок прямой для компактных радиаторов с 2 промежуточными втулками никелированный

Используемые материалы: корпус, болт, грибок, гайка, заглушка, промежуточная втулка: латунь; прокладка плоская грибка, заглушки, болта, промежуточной втулки: резина NBR.

SK Priama prípojovacia armatúra do kompaktných radiátorov s dvomi objímkami

Použitý materiál: telo, skrutka, hlavica, matica, záslepka, objímka nepriama: mosadz; tesnenie ploché, hlavice, záslepky, skrutky, objímky nepriamej: guma NBR.

PL Zespół odcinający prosty do grzejników kompaktowych z 2 tulejkami pośrednimi niklowany

Użyte materiały: korpus, wkręt, grzybek, nakrętka, zaślepka, tulejka pośrednia: mosiądz; uszczelka płaska, grzybka, zaślepki, wkręta, tulejki pośredniej: guma NBR.

UA Прямий запірний вузол для компактних нагрівачів з 2 проміжними втулками, нікельований

Матеріали, що використовувалися: корпус, болт, голівка, гайка, заглушка, проміжна втулка: латунь; плоска ущільнювальна прокладка голівки, заглушки, болта, проміжної втулки: гума NBR.

RO Robinet bitubular drept, pentru radiatoare compacte cu două bușe

Materiale folosite: corp, șurub, ventil, piuliță, obturator, racord: alamă; garnitură plată, ventil, obturator, șurub, racord: cauciuc NBR.

DE Absperrbaugruppe, gerade, für Kompaktheizkörper mit 2 Zwischenhülsen vernickelt

Verwendete Werkstoffe: Körper, Schraube, Ventilpilz, Mutter, Verschlusspfropfen, Zwischenhülse: Messing; Flachdichtung für Ventilpilz, Verschlusspfropfen, Schraube, Zwischenhülse: Gummi NBR.

CZ Přímá přípojovací armatura do kompaktních radiátorů s dvěma objímkami

Použitý materiál: tělo, vrut, hlavice, matice, záslepka, objímka nepřímá: mosaz; těsnění ploché, hlavice, záslepky, vrutu, objímky nepřímé: guma NBR.

SR Radijatorski navijak ravni za dvocevni sistem

Materijali: telo, vijak, disk, matica, kapa, konusna posredna čaura: mesing; plosnati zaprtivak, disk poklopac, okretač, posredna čaura: guma: NBR.

Code	Size	P nom. / T max	Pieces	Package	Net weight
1480010	GZ3/4-GW3/4	PN 10 / 100°C	10	P-22	0,359

20.FUSION CUT-OFF UNIT

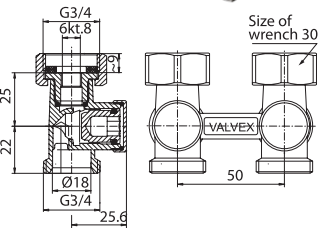

EN Straight nickel plated cut-off unit for compact radiators with 2 couplings G 1/2 / 3/4

Used materials: body, screw, disc, nut, plug, coupling: brass; disc, plug, screw, coupling flat seal: rubber NBR.

RU Отсекающий блок прямой для компактных радиаторов с 2 подключениями G 1/2 / 3/4 никелированный

Используемые материалы: корпус, болт, грибок, гайка, заглушка, присоединительная муфта: латунь; прокладка плоская грибка, заглушки, болта, присоединительной муфты: резина NBR.

SK Priama prípojovacia armatúra do kompaktných radiátorov s dvomi prípojkami G1/2 / G3/4

Použitý materiál: telo, skrutka, hlavica, matica, záslepka, prípojka: mosadz; tesnenie ploché, hlavice, záslepky, skrutky, prípojky: guma NBR.

PL Zespół odcinający prosty do grzejników kompaktowych z 2 przyłączkami G 1/2 / 3/4 niklowany

Użyte materiały: korpus, wkręt, grzybek, nakrętka, zaślepka, przyłączka: mosiądz; uszczelka płaska, grzybka, zaślepki, wkręta, przyłączki: guma NBR.

UA Прямий запірний вузол для компактних нагрівачів з 2 патрубками G 1/2 / 3/4 нікельований

Матеріали, що використовувалися: корпус, болт, голівка, гайка, заглушка, патрубок: латунь; плоска ущільнювальна прокладка голівки, заглушки, болта, патрубка: гума NBR.

RO Robinet bitubular drept, pentru radiatoare compacte cu două racorduri G1/2 / G3/4

Materiale folosite: corp, șurub, ventil, piuliță, obturator, racord: alamă; garnitură plată, ventil, obturator, șurub, racord: cauciuc NBR.

DE Absperrbaugruppe, gerade, für Kompaktheizkörper mit 2 Anschlussstücken G 1/2 / 3/4 vernickelt

Verwendete Werkstoffe: Körper, Schraube, Ventilpilz, Mutter, Verschlusspfropfen, Anschlussstück: Messing; Flachdichtung für Ventilpilz, Verschlusspfropfen, Schraube, Anschlussstücke: Gummi NBR.

CZ Přímá přípojovací armatura do kompaktních radiátorů s dvěma přípojkami G1/2 / G3/4

Použitý materiál: tělo, vrut, hlavice, matice, záslepka, přípojka: mosaz; těsnění ploché, hlavice, záslepky, vrutu, přípojky: guma NBR.

SR Radijatorski navijak ravni za dvocevni sistem

Materijali: telo, vijak, disk, matica, kapa, priključak: mesing; zaprtivak diska, kapice, vijka, priključak: guma NBR.

Code	Size	P nom. / T max	Pieces	Package	Net weight
1480030	GZ3/4-GW3/4	PN 10 / 100°C	10	P-21	0,405

21.FUSION CUT-OFF UNIT

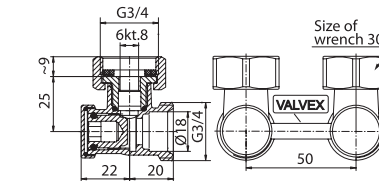

EN Angle nickel plated cut-off unit for compact radiators with 2 intermediate sleeves

Used materials: body, screw, disc, nut, plug, intermediate bushing: brass; disc, plug, screw flat seal: rubber NBR. Operating parameters: max. operating pressure: 1 MPa (10 bar); max. operating temperature +100°C.

RU Отсекающий блок угловой для компактных радиаторов с 2 промежуточными втулками никелированный

Используемые материалы: корпус, болт, грибок, гайка, заглушка, промежуточная втулка: латунь; прокладка плоская грибка, заглушки, болта: резина NBR. Параметры работы: макс. рабочее давление: 1 МПа (10 бар); максимальная рабочая температура: +100°C.

SK Rohová prípojovacia armatúra do kompaktných radiátorov s dvomi objímkami

Použitý materiál: telo, skrutka, hlavica, matica, záslepka, objímka nepriama: mosadz; tesnenie ploché, hlavice, záslepky, skrutky: guma NBR. Prevádzkové parametre: max. prevádzkový tlak: 1 MPa (10 bar); max. prevádzková teplota: +100°C.

PL Zespół odcinający kątowy do grzejników kompaktowych z 2 tulejkami pośrednimi niklowany

Użyte materiały: korpus, wkręt, grzybek, nakrętka, zaślepka, tulejka pośrednia: mosiądz; uszczelka płaska, grzybka, zaślepki, wkręta: guma NBR. Parametry pracy: max. ciśnienie robocze: 1 MPa (10 bar); max. temperatura robocza: +100°C.

UA Кутювий запірний вузол для компактних нагрівачів з 2 проміжними втулками, нікельований

Матеріали, що використовувалися: корпус, болт, голівка, гайка, заглушка, проміжна втулка: латунь; плоска ущільнювальна прокладка голівки, заглушки, болта: гума NBR. Робочі параметри: максимальний робочий тиск: 1 МПа (10 бар); максимальна робоча температура: +100°C.

RO Robinet bitubular colțar, pentru radiatoare compacte cu două bușe

Materiale folosite: corp, șurub, ventil, piuliță, obturator, bușă poșednie: alamă; tesnenie ploché, hlavice, záslepky, skrutky: guma NBR. Parametri de lucru: presiune maximă de lucru: 1 MPa (10 bar); temperatură maximă de lucru: +100°C.

DE Absperrbaugruppe, eckig, für Kompaktheizkörper mit 2 Zwischenhülsen vernickelt

Verwendete Werkstoffe: Körper, Schraube, Ventilpilz, Mutter, Verschlusspfropfen, Zwischenhülse: Messing; Flachdichtung für Ventilpilz, Verschlusspfropfen, Schraube: Gummi NBR. Betriebswerte: max. Betriebsdruck: 1 MPa (10 bar); max. Betriebstemperatur: +100°C.

CZ Rohová přípojovací armatura do kompaktních radiátorů s dvěma objímkami

Použitý materiál: tělo, vrut, hlavice, matice, záslepka, objímka nepřímá: mosaz; těsnění ploché, hlavice, záslepky, vrutu: guma NBR. Provozní parametry: max. provozní tlak: 1 MPa (10 bar); max. provozní teplota: +100°C.

SR Radijatorski navijak ugaoni za dvocevni sistem

Materijali: telo, vijak, disk, matica, kapa, posredna čaura: mesing; plosnati zaprtivak, diska poklopca, ručice: guma: NBR. Radni parametri: maksimalni pritisak: 1 MPa (10 bar); maksimalna radna temperatura: +100°C.

Code	Size	P nom. / T max	Pieces	Package	Net weight
1480050	GZ3/4-GW3/4	PN 10 / 100°C	10	P-22	0,312

22.FUSION CUT-OFF UNIT

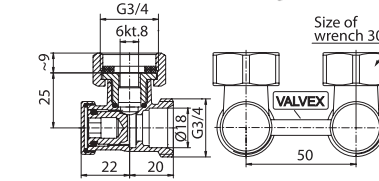

EN Angle cut-off unit for compact radiators with 2 couplings G 1/2 / 3/4

Used materials: body, screw, disc, nut, plug, coupling: brass; disc, plug, screw, coupling flat seal: rubber NBR.

RU Отсекающий блок угловой для компактных радиаторов с 2 присоединительными муфтами G 1/2 / 3/4

Используемые материалы: корпус, болт, грибок, гайка, заглушка, присоединительная муфта: латунь; прокладка плоская грибка, заглушки, болта, присоединительной муфты: резина NBR.

SK Rohová prípojovacia armatúra do kompaktných radiátorov s dvomi prípojkami G1/2 / G3/4

Použitý materiál: telo, skrutka, hlavica, matica, záslepka, prípojka: mosadz; tesnenie ploché, hlavice, záslepky, skrutky, prípojky: guma NBR.

PL Zespół odcinający kątowy do grzejników kompaktowych z 2 przyłączkami G 1/2 / 3/4

Użyte materiały: korpus, wkręt, grzybek, nakrętka, zaślepka, przyłączka: mosiądz; uszczelka płaska, grzybka, zaślepki, wkręta, przyłączki: guma NBR.

UA Кутювий запірний вузол для компактних нагрівачів з 2 патрубками G 1/2 / 3/4

Матеріали, що використовувалися: корпус, болт, голівка, гайка, заглушка, патрубок: латунь; плоска ущільнювальна прокладка голівки, заглушки, болта, патрубка: гума NBR.

DE Absperrbaugruppe, eckig, für Kompaktheizkörper mit 2 Anschlussstücken G 1/2 / 3/4

Verwendete Werkstoffe: Körper, Schraube, Ventilpilz, Mutter, Verschlusspfropfen, Anschlussstück: Messing; Flachdichtung für Ventilpilz, Verschlusspfropfen, Schraube, Anschlussstücke: Gummi NBR.

CZ Rohová přípojovací armatura do kompaktních radiátorů s dvěma přípojkami G1/2 / G3/4

Použitý materiál: tělo, vrut, hlavice, matice, záslepka, přípojka: mosaz; těsnění ploché, hlavice, záslepky, vrutu, přípojky: guma NBR.

SR Radijatorski navijak ugaoni za dvocevni sistem

Materijali: telo, vijak, disk, kapa, priključak: mesing; plosnati zaprtivak, diska, matice kape točka, priključka: guma NBR.

Code	Size	P nom. / T max	Pieces	Package	Net weight
1480070	GZ3/4-GW3/4	PN 10 / 100°C	10	P-21	0,361

23.FUSION 3 CUT-OFF UNIT

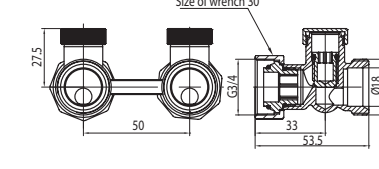

EN Straight nickel plated cut-off unit for compact radiators with 2 couplings G 1/2 / 3/4

Used materials: body, screw, disc, nut, plug, coupling: brass; disc, plug, screw, coupling flat seal: rubber NBR.

RU Отсекающий блок прямой для компактных радиаторов с 2 подключениями G 1/2 / 3/4 никелированный

Используемые материалы: корпус, болт, грибок, гайка, заглушка, присоединительная муфта: латунь; прокладка плоская грибка, заглушки, болта, присоединительной муфты: резина NBR.

SK Priama prípojovacia armatúra do kompaktných radiátorov s dvomi prípojkami G1/2 / G3/4

Použitý materiál: telo, skrutka, hlavica, matica, záslepka, prípojka: mosadz; tesnenie ploché, hlavice, záslepky, skrutky, prípojky: guma NBR.

PL Zespół odcinający prosty do grzejników kompaktowych z 2 przyłączkami G 1/2 / 3/4 niklowany

Użyte materiały: korpus, wkręt, grzybek, nakrętka, zaślepka, przyłączka: mosiądz; uszczelka płaska, grzybka, zaślepki, wkręta, przyłączki: guma NBR.

UA Прямий запірний вузол для компактних нагрівачів з 2 патрубками G 1/2 / 3/4 нікельований

Матеріали, що використовувалися: корпус, болт, голівка, гайка, заглушка, патрубок: латунь; плоска ущільнювальна прокладка голівки, заглушки, болта, патрубка: гума NBR.

DE Absperrbaugruppe, gerade, für Kompaktheizkörper mit 2 Anschlussstücken G 1/2 / 3/4 vernickelt

Verwendete Werkstoffe: Körper, Schraube, Ventilpilz, Mutter, Verschlusspfropfen, Anschlussstück: Messing; Flachdichtung für Ventilpilz, Verschlusspfropfen, Schraube, Anschlussstücke: Gummi NBR.

CZ Přímá přípojovací armatura do kompaktních radiátorů s dvěma přípojkami G1/2 / G3/4

Použitý materiál: tělo, vrut, hlavice, matice, záslepka, přípojka: mosaz; těsnění ploché, hlavice, záslepky, vrutu, přípojky: guma NBR.

SR Radijatorski navijak ravni za dvocevni sistem

Materijali: telo, vijak, disk, matica, kapa, priključak: mesing; zaprtivak diska, kapice, vijka, priključak: guma NBR.

Code	Size	P nom. / T max	Pieces	Package	Net weight
4412750	GZ3/4-GW3/4	PN 10 / 100°C	10/1	P-21	0,405

24. FUSION 3 CUT-OFF UNIT

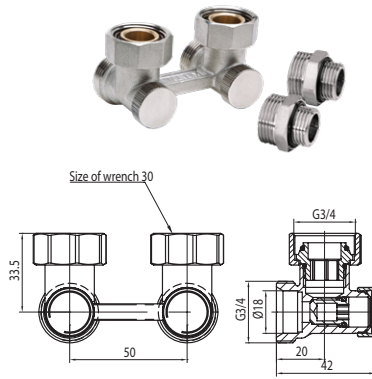

EN Angle cut-off unit for compact radiators with 2 couplings G 1/2 / 3/4

Used materials: body, screw, disc, nut, plug, coupling: brass; disc, plug, screw, coupling flat seal: rubber NBR.

RU Отсекающий блок угловой для компактных радиаторов с 2 присоединительными муфтами G 1/2 / 3/4

Используемые материалы: корпус, болт, грибок, гайка, заглушка, присоединительная муфта: латунь; прокладка плоская грибка, заглушки, болта, присоединительной муфты: резина NBR.

SK Rohová pripojovacia armatúra do kompaktných radiátorov s dvomi pripojkami G1/2 / G3/4

Použitý materiál: telo, skrutka, hlavica, matica, záseпка, prípojka: mosadz; tesnenie ploché, hlavice, záseпky, skrutky, prípojky: guma NBR.

PL Zespół odcinający kątowny do grzejników kompaktowych z 2 przyłączkami G 1/2 / 3/4

Użyte materiały: korpus, wkręt, grzybek, nakrętka, zaślepka, przyłączka: mosiądz; uszczelka płaska, grzybka, zaślepki, wkręta, przyłączki: guma NBR.

UA Кутовий запірний вузол для компактних нагрівачів з 2 патрубками G 1/2 / 3/4

Матеріали, що використовувалися: латунь; плоска ущільнювальна прокладка голяки, заглушки, болта, патрубка: гума NBR.

DE Absperrebaugruppe, eckig, für Kompaktheizkörper mit 2 Anschlussstücken G 1/2 / 3/4

Verwendete Werkstoffe: Körper, Schraube, Ventilpilz, Mutter, Verschlusspfropfen, Anschlussstück: Messing; Flachdichtung für Ventilpilz, Verschlusspfropfen, Schraube, Anschlussstücke: Gummi NBR.

CZ Rohová připojovací armatura do kompaktních radiátorů s dvěma přípojkami G1/2 / G3/4

Použitý materiál: tělo, vrut, hlavice, matice, záseпка, přípojka: mosaz; těsnění ploché, hlavice, záseпky, vrutu, přípojky: guma NBR.

SR Radijatorski navijak ugaoni za dvocevni sistem

Materijali: telo, vijak, disk, kapa, priključak: mesing; plosnati zaptivak, diska, matice kape točka, priključka: guma NBR.

Code	Size	P nom. / T max	Pieces	Package	Net weight
4512750	GZ3/4-GW3/4	PN 10 / 100°C	10/1	P-21	0,361

25. FUSION 3 CUT-OFF UNIT

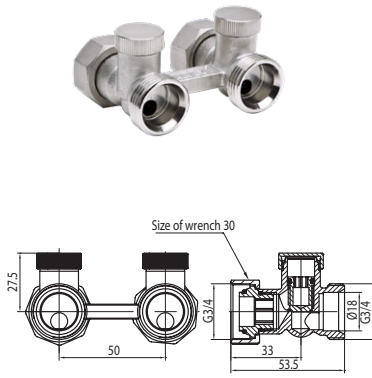

EN Straight nickel plated cut-off unit for compact radiators

Used materials: body, screw, disc, nut, plug, coupling: brass; disc, plug, screw, coupling flat seal: rubber NBR.

RU Отсекающий блок прямой для компактных радиаторов

Используемые материалы: корпус, болт, грибок, гайка, заглушка, присоединительная муфта: латунь; прокладка плоская грибка, заглушки, болта, присоединительной муфты: резина NBR.

SK Priama pripojovacia armatúra do kompaktných radiátorov

Použitý materiál: telo, skrutka, hlavica, matica, záseпка, prípojka: mosadz; tesnenie ploché, hlavice, záseпky, skrutky, prípojky: guma NBR.

PL Zespół odcinający prosty do grzejników kompaktowych

Użyte materiały: korpus, wkręt, grzybek, nakrętka, zaślepka, przyłączka: mosiądz; uszczelka płaska, grzybka, zaślepki, wkręta, przyłączki: guma NBR.

UA Прямий запірний вузол для компактних нагрівачів

Матеріали, що використовувалися: латунь; плоска ущільнювальна прокладка голяки, заглушки, болта, патрубка: гума NBR.

RO Robinet bitubular drept, pentru radiatoare compacte

Materiale folosite: corp, șurub, ventil, piuliță, obturator, racord: alamă; garnitură plată, ventil, obturator, șurub, racord: cauciuc NBR.

DE Absperrebaugruppe gerade, für Kompaktheizkörper

Verwendete Werkstoffe: Körper, Schraube, Ventilpilz, Mutter, Verschlusspfropfen, Anschlussstück: Messing; Flachdichtung für Ventilpilz, Verschlusspfropfen, Schraube, Anschlussstücke: Gummi NBR.

CZ Přímá připojovací armatura do kompaktních radiátorů

Použitý materiál: tělo, vrut, hlavice, matice, záseпка, přípojka: mosaz; těsnění ploché, hlavice, záseпky, vrutu, přípojky: guma NBR.

SR Radijatorski navijak ravni za dvocevni sistem

Materijali: telo, vijak, disk, matica, kapa, priključak: mesing; zaptivak diska, kapice, vijka, priključak: guma NBR.

Code	Size	P nom. / T max	Pieces	Package	Net weight
1480500	GZ3/4-GW3/4	PN 10 / 100°C	10	P-21	0,359

26. FUSION 3 CUT-OFF UNIT

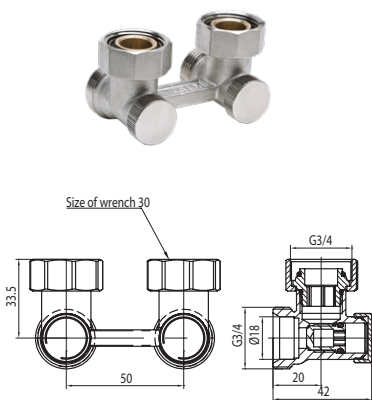

EN Angle cut-off unit for compact radiators

Used materials: body, screw, disc, nut, plug, coupling: brass; disc, plug, screw, coupling flat seal: rubber NBR.

RU Отсекающий блок угловой для компактных радиаторов

Используемые материалы: корпус, болт, грибок, гайка, заглушка, присоединительная муфта: латунь; прокладка плоская грибка, заглушки, болта, присоединительной муфты: резина NBR.

SK Rohová pripojovacia armatúra do kompaktných radiátorov

Použitý materiál: telo, skrutka, hlavica, matica, záseпка, prípojka: mosadz; tesnenie ploché, hlavice, záseпky, skrutky, prípojky: guma NBR.

PL Zespół odcinający kątowny do grzejników kompaktowych

Użyte materiały: korpus, wkręt, grzybek, nakrętka, zaślepka, przyłączka: mosiądz; uszczelka płaska, grzybka, zaślepki, wkręta, przyłączki: guma NBR.

UA Кутовий запірний вузол для компактних нагрівачів

Матеріали, що використовувалися: латунь; плоска ущільнювальна прокладка голяки, заглушки, болта, патрубка: гума NBR.

RO Robinet bitubular colțar, pentru radiatoare compacte

Materiale folosite: corp, șurub, ventil, piuliță, obturator, racord: alamă; garnitură plată, ventil, obturator, șurub, racord: cauciuc NBR.

DE Absperrebaugruppe eckig, für Kompaktheizkörper

Verwendete Werkstoffe: Körper, Schraube, Ventilpilz, Mutter, Verschlusspfropfen, Anschlussstück: Messing; Flachdichtung für Ventilpilz, Verschlusspfropfen, Schraube, Anschlussstücke: Gummi NBR.

CZ Rohová připojovací armatura do kompaktních radiátorů

Použitý materiál: tělo, vrut, hlavice, matice, záseпка, přípojka: mosaz; těsnění ploché, hlavice, záseпky, vrutu, přípojky: guma NBR.

SR Radijatorski navijak ugaoni za dvocevni sistem

Materijali: telo, vijak, disk, kapa, priključak: mesing; plosnati zaptivak, diska, matice kape točka, priključka: guma NBR.

Code	Size	P nom. / T max	Pieces	Package	Net weight
1480600	GZ3/4-GW3/4	PN 10 / 100°C	10	P-21	0,361

27. FUSION SLEEVE

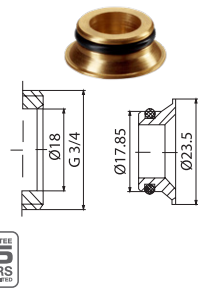

EN Sleeve

Used materials: brass, with O-ring seal NBR.

RU Втулка

Используемые материалы: латунь с прокладкой типа O-ring NBR.

SK Objímka

Použitý materiál: mosadz s tesnením typu O-kružok NBR.

PL Tulejka

Użyte materiały: mosiądz z uszczelką typu O-ring NBR.

UA Втулка

Матеріали, що використовувалися: латунь з ущільнювальною прокладкою типу кільця круглого перерізу NBR.

RO Bucșă

Materiale folosite: alamă cu garnitură tip O-ring NBR.

DE Hülse

Verwendete Werkstoffe: Verwendete Werkstoffe Messing mit O-Ring NBR.

CZ Objímka

Použitý materiál: mosaz s těsněním typu O-kružek NBR.

SR Mesingani zavrsetak

Materijali: mesing sa zaptivkom tipa O-ring od NBR.

Code	Pieces	Package	Net weight
1481770	640/20	P-10 / P-14	0,010

28. FUSION COUPLING

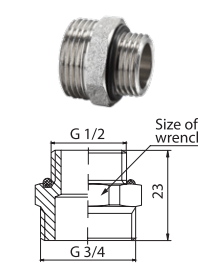

EN Coupling G1/2-G3/4, nickel plated

Used materials: brass, with O-ring seal NBR.

RU Присоединительная муфта G1/2-G3/4 никелированная

Используемые материалы: латунь с прокладкой типа O-ring NBR.

SK Pripojka G1/2-G3/4 niklovaná

Použitý materiál: mosadz s tesnením typu O-kružok NBR.

PL Przyłączka G1/2-G3/4 niklowana

Użyte materiały: mosiądz z uszczelką typu O-ring NBR.

UA Патрубок G1/2-G3/4 нікельований

Матеріали, що використовувалися: латунь з ущільнювальною прокладкою типу кільця круглого перерізу NBR.

RO Racord G1/2-G3/4 nichelat

Materiale folosite: alamă cu garnitură tip O-ring NBR.

DE Anschlussstück G1/2-G3/4 vernickelt

Verwendete Werkstoffe: Messing mit O-Ring NBR.

CZ Pripojka G1/2-G3/4 niklovaná

Použitý materiál: mosaz s těsněním typu O-kružek NBR.

SR Niklovaní priključak 1/2x3/4

Materijali: mesing sa zaptivkom tipa O-ring od NBR.

Code	Size	Pieces	Package	Net weight
1481790	1/2"/3/4"	320/10	P-10 / P-14	0,051

29. FUSION 3 COUPLING

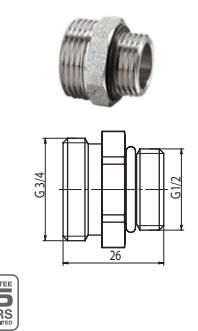

EN Coupling G1/2-G3/4, nickel plated

Used materials: brass, with O-ring seal NBR.

RU Присоединительная муфта G1/2-G3/4 никелированная

Используемые материалы: латунь с прокладкой типа O-ring NBR.

SK Pripojka G1/2-G3/4 niklovaná

Použitý materiál: mosadz s tesnením typu O-kružok NBR.

PL Przyłączka G1/2-G3/4 niklowana

Użyte materiały: mosiądz z uszczelką typu O-ring NBR.

UA Патрубок G1/2-G3/4 нікельований

Матеріали, що використовувалися: латунь з ущільнювальною прокладкою типу кільця круглого перерізу NBR.

RO Racord G1/2-G3/4 nichelat

Materiale folosite: alamă cu garnitură tip O-ring NBR.

DE Anschlussstück G1/2-G3/4 vernickelt

Verwendete Werkstoffe: Messing mit O-Ring NBR.

CZ Pripojka G1/2-G3/4 niklovaná

Použitý materiál: mosaz s těsněním typu O-kružek NBR.

SR Niklovaní priključak 1/2x3/5

Materijali: mesing sa zaptivkom tipa O-ring od NBR.

Code	Size	Pieces	Package	Net weight
6097060	1/2"/3/4"	320/10	P-10 / P-14	0,051

30. VECTOR LUX

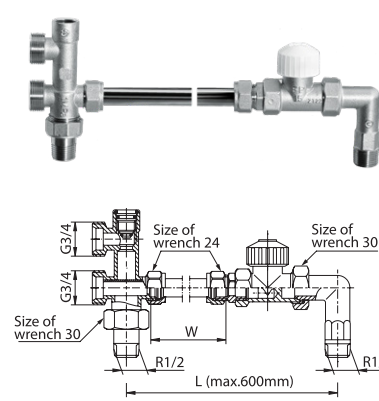

EN Termolux TRG-2 G3/4" nickel plated

Used materials: ZT body, screw, coupling nut, coupling end piece, disc seat, distance, screw, bushing, spring cover, angle coupling end piece, nut, thin-wall pipe, compression bushing, connector, protective ring, RG body, shut-off screw, bushing: brass; pin, cover plate, spring: steel; disc, sensor, pin and coupling end piece sealing, RG body sealing: EPDM rubber; protective cap: taramid. Operating parameters: max. operating pressure: 1 MPa (10 bar); max. temperature: +120°C.

RU Termolux TRG-2 G3/4" никелированный

Используемые материалы: корпус ZT, винт, гайка муфты, наконечник муфты, упор грибка, прокладка, болт с левой резьбой, втулка, кожух пружины, угловой наконечник муфты, переходник, предохранительной кольцо, корпус RG; болт, втулка: латунь; шпindel, фиксатор, пружина: сталь; прокладка грибка, вкладыша, шпindel и наконечника муфты: резина EPDM, Защитный колпак: тарнамид. Параметры работы: макс. рабочее давление: 1 MPa (10 бар); макс. температура: +120°C.

PL Termolux TRG-2 G3/4" niklowany

Użyte materiały: Korpus ZT, wkręt, nakrętka, końcówka złączki, opór grzybka, przekładka, wkręt lewy, tuleja, osłona sprężyny, kątowna końcówka złączki, nakrętka, rurka cienkościenna, tulejka zaciskowa, łącznik, pierścien zabezpieczający, korpus RG, wkręt odcinający, tulejka: mosiądz; trzpień, płytka osadczą, sprężyna: stal; uszczelka grzybka, wkładki, trzpienia, końcówki złączki, uszczelki korpusu RG: guma EPDM; kolpak ochronny: taramid. Parametry pracy: max. ciśnienie robocze: 1 MPa (10 bar); max. temperatura: +120°C.

UA Termolux TRG-2 G3/4" нікельований

Матеріали, що використовувалися: корпус ZT, болт, гайка з'єднувальної муфти, кінцівка з'єднувальної муфти, опір голяки, прокладка, левий болт, ступка, кожух пружини, кутова кінцівка з'єднувальної муфти, гайка, тонкостінна трубка, затискач втулка, з'єднувач, запобіжне кільце, корпус RG, болт, втулка: латунь; стрижень, усадочна пластинка, пружина: сталь; прокладка голяки, вставки, стрижня та кінцівки з'єднувальної муфти: гума EPDM, Защитний колпак: тарнамид. Робочі параметри: максимальний робочий тиск: 1 MPa (10 бар); максимальна робоча температура: +120°C.

DE Termolux TRG-2 G3/4" vernickelt

Verwendete Werkstoffe: Thermostatventil-Körper, Schraube, Verschraubungsmutter, Verschraubungsendstück, Ventilpilzanschlag, Zwischenlage, Schraube links, Hülse, Federabschirmung, Verschraubungsendstück, Mutter, Dünnwandrohr, Klemmhülse, Verbindungsmuttern, Sicherungsring, Körper RG: Gummi EPDM, Schutzhaube: Taramid. Betriebswerte: max. Betriebsdruck: 1 MPa (10 bar); max. Temperatur: +120°C.

CZ Termolux TRG-2 G3/4" niklovaný

Použitý materiál: tělo ZT, vrut, matice spojka, koncovka spojky, odpor hlavice, podložky, vrut levý, objímka, pouzdro pružiny, rohová koncovka spojky, matice, tenkostěnná trubka, objímka svorková, spojka, pojistný kroužek, tělo RG: guma EPDM; ochranná krytka: taramid. Provozní parametry: max. provozní tlak: 1 MPa (10 bar); max. převádzková teplota: +120°C.

SK Termolux TRG-2 G3/4" niklovaný

Použitý materiál: telo ZT, skrutka, matica, spojka, koncovka spojky, odpor hlavice, podložka, skrutka ľavá, objímka, pouzdro pružiny, rohová koncovka spojky, matica, tenkostenná rurka, objímka svorková, spojka, pojistný kružok, telo RG: guma EPDM; ochranná krytka: taramid. Prevádzkové parametre: max. prevádzkový tlak: 1 MPa (10 bar); max. prevádzková teplota: +120°C.

RO Kit Termolux TRG-2 G3/4", nichelat

Materiale folosite: corp ZT, șurub, piuliță, legătură, capăt legătură, rezistență ventil, saibă, șurub stâng, bucșă, scutar, capăt legătură colț, piuliță, țevă cu pereți subțiri, bucșă prindere, legătură, inel siguranță, corp RG; șurub, bucșă, plăcuță oslonă, opruga: oțel; zaptivak diska, ușașca, a kraj spojke: guma EPDM; zaštitna kapa: taramid. Radni parametri: maksimalni radni pritisak: 1 MPa (10 bar); temperatura: +120°C.

SR Termolux usponski ventil

Materijali: telo ZT, vijak, matica spojnice, krajni spojke, otpornik diska, pregrada, vijak lev, čaura, štitnik opruge, ugaoni kraj spojnice, matica, ovcica, zaklona čaura priključak, zaponni prsten, telo RG, vijak lev, čaura: mesing, ploča oslonca, opruga: otkel; zaptivak diska, ušaška, a kraj spojke: guma EPDM; zaštitna kapa: taramid. Radni parametri: maksimalni radni pritisak: 1 MPa (10 bar); temperatura: +120°C.

Code	Size	P nom. / T max	Pieces	Package	Net weight
4400030	TRG-2 G3/4"	PN 10 / 120°C	8	P-9	0,908

36.ACTIV PLUS RADIATOR SET



EN ACTIV PLUS straight traditional radiator set

Elements: straight radiator valve, straight cut-off valve ZO-P-15.

RU Радиаторный комплект ACTIV PLUS прямой

Множество: кран радиаторный прямой, клапан отсекающий прямой ZO-P-15.

SK Radiátorová súprava ACTIV PLUS rovná

Sada: vykurovací ventil priamy, uzatvárací ventil priamy ZO-P-15.

PL Zestaw grzejnikowy tradycyjny prosty ACTIV PLUS

Skład zestawu: zawór grzejnikowy prosty, zawór odcinający prosty ZO-P-15.

UA Радиаторний комплект ACTIV PLUS прямий

Безліч: прямий нагрівальний клапан, прямий запірний клапан ZO-P-15.

RO Set radiatoare ACTIV PLUS drept

Setul: robinet tur drept, robinet retur drept ZO-P-15.

DE Heizkörpersatz ACTIV PLUS gerade

Das Set: Heizkörperventil gerade, Absperrventil gerade ZO-P-15.

CZ Radiátorová souprava ACTIV PLUS rovná

Sada: topný ventil přímý, uzavírací ventil přímý ZO-P-15.

SR Radijatorski set ravan ventil i navijak Activ PLUS

Set: ravni radijatorski ventil, zaporni jedno-stavni ventil ZO-P-15.

Code	Color	Size	P nom. / T max	Pieces	Package	Net weight
4412680	NICKEL	1/2"	PN 10 / 100°C	20/1	P-42 / EN 56x145	0,346
4412690	WHITE	1/2"	PN 10 / 100°C	40/1	P-4412.69 / Blister 4412.69	0,346

37.ACTIV PLUS RADIATOR SET



EN ACTIV PLUS angle traditional radiator set

Elements: angle radiator valve, cut-off valve ZO-K-15.

RU Радиаторный комплект ACTIV PLUS угловой

Множество: кран радиаторный угловой, клапан отсекающий ZO-K-15.

SK Radiátorová súprava ACTIV PLUS rohová

Sada: ventil vykurovací rohový, ventil uzatvárací ZO-K-15.

PL Zestaw grzejnikowy tradycyjny kątowy ACTIV PLUS

Skład zestawu: zawór grzejnikowy kątowy, zawór odcinający ZO-K-15.

UA Радиаторний комплект ACTIV PLUS кутовий

Безліч: кутовий нагрівальний клапан, запірний клапан ZO-K-15.

RO Set radiatoare ACTIV PLUS unghi

Setul: robinet tur colțar, robinet retur colțar ZO-K-15.

DE Heizkörpersatz ACTIV PLUS eckig

Das Set: Heizkörperventil, Absperrventil ZO-K-15.

CZ Radiátorová souprava ACTIV PLUS rohová

Sada: ventil topný rohový, ventil uzavírací ZO-K-15.

SR Radijatorski set ugaoni ventil i navijak Activ PLUS

Set: radijatorski ugaoni ventil, zaporni ventil ZO-K-15.

Code	Color	Size	P nom. / T max	Pieces	Package	Net weight
4512680	NICKEL	1/2"	PN 10 / 100°C	20/1	P-42 / EN 56x145	0,324
4512690	WHITE	1/2"	PN 10 / 100°C	40/1	P-4412.69 / Blister 4412.69	0,324

38.ACTIV RADIATOR SET



EN Straight, traditional radiator set, nickel plated

Elements: straight radiator valve PS 1/2", straight cut-off valve ZO-P-15.

RU Комплект радиаторный традиционный прямой, никелированный

Множество: кран радиаторный прямой PS 1/2", клапан отсекающий прямой ZO-P-15.

SK Vykurovací súprava tradičná priama, niklovaná

Sada: vykurovací ventil priamy PS 1/2", uzatvárací ventil priamy ZO-P-15.

PL Zestaw grzejnikowy tradycyjny prosty, niklowany

Skład zestawu: zawór grzejnikowy prosty PS 1/2", zawór odcinający prosty ZO-P-15.

UA Прямий традиційний нагрівальний комплект, нікельований

Безліч: прямий нагрівальний клапан PS 1/2", прямий запірний клапан ZO-P-15.

RO Set robinetii drept pentru radiator, nichelat

Setul: robinet tur drept PS 1/2", robinet retur drept ZO-P-15.

DE Heizkörpersatz traditionell gerade, vernickelt

Das Set: Heizkörperventil gerade PS 1/2", Absperrventil gerade ZO-P-15.

CZ Sada topná tradiční přímá, niklovaná

Sada: topný ventil přímý PS 1/2", uzavírací ventil přímý ZO-P-15.

SR radijatorski ugaoni ventil, zaporni ventil ZO-K-15.

Set: ravni radijatorski ventil PS 1/2", zaporni jednostavni ventil ZO-P-15.

Code	Size	P nom. / T max	Pieces	Package	Net weight
4412580	1/2"	PN 10 / 100°C	20/1	P-42 / EN 56x145	0,401

39.ACTIV RADIATOR SET



EN Angle, traditional radiator set, nickel plated

Elements: angle radiator valve KS, cut-off valve ZO-K-15.

RU Комплект радиаторный традиционный угловой, никелированный

Множество: кран радиаторный угловой KS, клапан отсекающий ZO-K-15.

SK Vykurovací súprava tradičná rohová, niklovaná

Sada: ventil vykurovací rohový KS, ventil uzatvárací ZO-K-15.

PL Zestaw grzejnikowy tradycyjny kątowy, niklowany

Skład zestawu: zawór grzejnikowy kątowy KS, zawór odcinający ZO-K-15.

UA Кутовий традиційний нагрівальний комплект, нікельований

Безліч: кутовий нагрівальний клапан KS, запірний клапан ZO-K-15.

RO Set robinetii colțar pentru radiator, nichelat

Setul: robinet tur colțar KS, robinet retur colțar ZO-K-15.

DE Heizkörpersatz traditionell eckig, vernickelt

Das Set: Heizkörperventil KS, Absperrventil ZO-K-15.

CZ Sada topná tradiční rohová, niklovaná

Sada: ventil topný rohový KS, ventil uzavírací ZO-K-15.

SR Radijatorski set ugaoni ventil i navijak Activ

Set: radijatorski ugaoni ventil KS, zaporni ventil ZO-K-15.

Code	Size	P nom. / T max	Pieces	Package	Net weight
4512580	1/2"	PN 10 / 100°C	20/1	P-42 / EN 56x145	0,373

40.ALFA AUTOMATIC PURGING VALVE

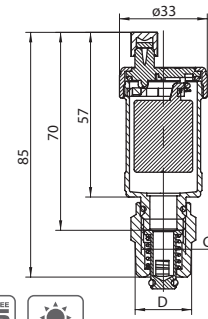

GUARANTEE 25 YEARS
GLYCOL

EN Automatic purging valve with cut-off valve

Used materials: body, nut, cut-off valve body, plunger: brass; nozzle, float, plate, plug: polyacetal (POM); flat spring: steel; sealing: EPDM rubber.

RU Автоматический клапан деаэраатора с отсекающим клапаном, дробеструйкой

Используемые материалы: корпус, гайка, корпус отсекающего клапана, поршень: латунь; сопло, поплавок, пластинка, заглушка: полиацеталь (POM); пружина плоская: сталь; уплотнение клапана деаэраатора и отсекающего клапана: резина EPDM.

SK Automatický ventil odvzdušňovací s uzatváracím ventilem

Použitý materiál: telo, matica, telo uzatváracieho ventilu, piest: mosadz; dýza, plavák, dosťička, zášlepka: polyacetál (POM); pružina plochá: oceľ; tesnenie: guma EPDM.

PL Automatyyczny zawór odpowietrzający z zaworem odcinającym

Użyte materiały: korpus, nakrętka, korpus zaworu odcinającego, tłoczek: mosiądz; dysza, pływak, płytka, zaślepka: POM; sprężyna płaska: stal; uszczelnienie: guma EPDM.

UA Автоматичний повітродіокремлювальний клапан із запірним клапаном, дробильний

Матеріали, що використовувалися: корпус, гайка, корпус запірного клапану, поршень: латунь; сопло, поплавець, пластинка, заглушка: поліацетал (POM); пружина сталь; ущільнення повітродіокремлювального та запірного клапану: гума EPDM.

RO Aerisitor automat cu supapă de închidere

Materiale folosite: corp, piuliță, corp robinet de închidere, piston: alamă; duză, flotor, placă, obturator: poliacetat (POM); arc plată: oțel; garnitură: cauciuc EPDM.

DE Automatisches Entlüftungsventil mit Absperrventil kugelgestrahlt

Verwendete Werkstoffe: Körper, Mutter, Absperrventilkörper, Kolben: Messing; Düse, Schwimmer, Verschlussprofilen: Polyacetal (POM); Flachfeder: Stahl; Dichtung: Gummi EPDM.

CZ Automatický ventil odvzdušňovací s ventilem uzavíracím

Použitý materiál: tělo, matice, tělo uzavíracího ventilu, píst: mosaz; tryska, plovák, destička, zášlepka: polyacetál (POM); pružina plochá: ocel; těsnění: guma EPDM.

SR Automatsko odzračno lonce

Materijali: telo, matica, telo zapornog ventila, klip: mesing; miaznica, plovak, pločica, kapa: poliacetat (POM), pljosnata opruga: čelik; zaptivak: guma EPDM.

Code	Color	Size - D	P nom. / T max	Pieces	Package	Net weight
4700160	SHOT-BLASTED	3/8"	PN 10 / 110°C	40/1	P-1 / P-19	0,137
4700170	NICKEL	3/8"	PN 10 / 110°C	40/1	P-1 / P-19	0,137
4700360	SHOT-BLASTED	1/2"	PN 10 / 110°C	40/1	P-1 / P-19	0,137
4700230	WHITE	1/2"	PN 10 / 110°C	40/1	P-1 / P-19	0,137
4700330	NICKEL	1/2"	PN 10 / 110°C	40/1	P-1 / P-19	0,137

41.BETA PURGING VALVE

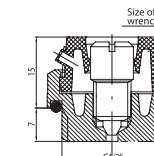

GUARANTEE 25 YEARS
GLYCOL

EN Manual purging valve

Used materials: body, screw with disc: brass; guide: polyethylene; body seal: O-ring seal, rubber NBR.

RU Клапан деаэраатора никелированный

Используемые материалы: корпус, болт с грибок: латунь; Направляющая: полиэтилен; Уплотнение: резина NBR.

SK Ventil odvzdušňovací, nikel

Použitý materiál: telo, skrutka s kuželkou: mosadz; ovládanie: polyetylén; tesnenie NBR.

PL Zawór odpowietrzający niklowany

Użyte materiały: korpus, śruba z grzybkami: mosiądz; kierownica: polietylen; uszczelnienie: guma NBR.

UA Повітродіокремлюваний клапан нікельований

Матеріали, що використовувалися: корпус, гвинт з голікою: латунь; кермовий механізм: поліетилен; ущільнювальна прокладка корпусу: ущільнення: резина NBR.

RO Aerisitor manual, nichelat

Materiale folosite: corp, șurub cu ventil: alamă; mat. ghidare: polietilen; garnitură NBR.

DE Entlüftungsventil vernickelt

Verwendete Werkstoffe: Körper, Pilzschraube: Messing; Leitelement; Polyethylen; Dichtung: NBR.

CZ Ventil odvzdušňovací niki

Použitý materiál: tělo, šroub s kuželkou: mosaz; ovládání: polyethylen; těsnění NBR.

SR Rucni odzračni ventil

Materijali: telo, vijak sa diskom: mesing, okrugla: polietilen; zaptivak NBR.

Code	Size	P nom. / T max	Pieces	Package	Net weight
4700200	P-G1/2"	PN 10 / 100°C	240/30/10	P-1 / P-14	0,019

42. GAMMA ANGLED AUTOMATIC VENTING VALVE

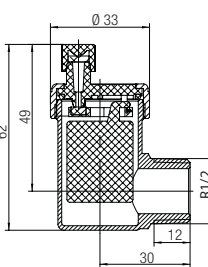

GUARANTEE 25 YEARS
GLYCOL

EN Angled automatic venting valve

Used materials: body, nut, cut-off valve body, plunger: brass; nozzle, float, plate, plug: polyacetal (POM); flat spring: steel; sealing: EPDM rubber.

RU Автоматический клапан деаэраатора угловой

Используемые материалы: корпус, гайка, корпус отсекающего клапана, поршень: латунь; сопло, поплавок, пластинка, заглушка: полиацеталь (POM); пружина плоская: сталь; уплотнение клапана деаэраатора и отсекающего клапана: резина EPDM.

SK Automatický ventil odvzdušňovací rohový

Použitý materiál: telo, matica, telo uzatváracieho ventilu, piest: mosadz; dýza, plavák, dosťička, zášlepka: polyacetál (POM); pružina plochá: oceľ; tesnenie: guma EPDM.

PL Automatyyczny zawór odpowietrzający kątowny

Użyte materiały: korpus, nakrętka, korpus zaworu odcinającego, tłoczek: mosiądz; dysza, pływak, płytka, zaślepka: POM; sprężyna płaska: stal; uszczelnienie: guma EPDM.

UA Автоматичний повітродіокремлювальний клапан, кутовий

Матеріали, що використовувалися: корпус, гайка, корпус запірного клапану, поршень: латунь; сопло, поплавець, пластинка, заглушка: поліацетал (POM); пружина сталь; ущільнення повітродіокремлювального та запірного клапану: гума EPDM.

RO Aerisitor automat coltar

Materiale folosite: corp, piuliță, corp robinet de închidere, piston: alamă; duză, flotor, placă, obturator: poliacetat (POM); arc plată: oțel; garnitură: cauciuc EPDM.

DE Automatisches Entlüftungsventil, eckig

Verwendete Werkstoffe: Körper, Mutter, Absperrventilkörper, Kolben: Messing; Düse, Schwimmer, Verschlussprofilen: Polyacetal (POM); Flachfeder: Stahl; Dichtung: Gummi EPDM.

CZ Automatický ventil odvzdušňovací rohový

Použitý materiál: tělo, matice, tělo uzavíracího ventilu, píst: mosaz; tryska, plovák, destička, zášlepka: polyacetál (POM); pružina plochá: ocel; těsnění: guma EPDM.

SR Ugaoni automatski ventili

Materijali: telo, matica, telo zapornog ventila, klip: mesing; miaznica, plovak, pločica, kapa: poliacetat (POM), pljosnata opruga: čelik; zaptivak: guma EPDM.

Code	Color	Size	P nom. / T max	Pieces	Package	Net weight
4700740	NICKEL	P-G1/2"	PN 10 / 110°C	40/1	P-1/PK38	0,099
4700750	WHITE	P-G1/2"	PN 10 / 110°C	40/1	P-1/PK38	0,099

43.PIZA SKEW FILTER

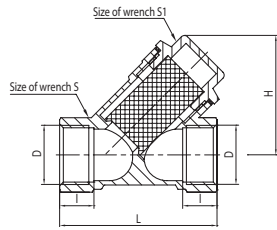

EN Shot blasted skew filter

Used materials: body, plug: brass; insert: steel mesh; plug seal: PTFE.
Operating parameters: max. operating pressure: 2,5 MPa (25 bar); max. operating temperature: +110°C. Filtering accuracy: ~0,4 mm; mesh per 1 cm²: 67.

RU Фильтр кривой обработанный дробеструйкой

Используемые материалы: корпус, заглушка: латунь; вкладыш: сетка стальная; прокладка заглушки: PTFE.
Параметры работы: макс. рабочее давление: 2,5 МПа (25 бар); максимальная рабочая температура: +110°C. Чистота очистки: ~0,4 мм; Количество ячеек на 1 см²: 67.

SK Brokovaný šikmý filter

Použitý materiál: telo, korok: mosadz; vložka: oceľová mriežka; tesnenie korku: PTFE.
Prevádzkové parametre: max. prevádzkový tlak: 2,5 MPa (25 bar); max. prevádzková teplota: +110°C. Dokladnosť čistenia: ~0,4 mm; počet očiek na 1 cm²: 67.

PL Filtr skośny śrutowany

Użyte materiały: korpus, korek: miedź; wkład: siatka stalowa; uszczelka korka: PTFE.
Parametry pracy: max. ciśnienie robocze: 2,5 MPa (25 bar); max. temperatura robocza: +110°C. Dokładność oczyszczania: ~0,4 mm; liczba oczek na 1 cm²: 67.

UA Похилий дробильний фільтр

Матеріали, що використовувалися: корпус, пробка: латунь; вставка: сталеві сітка; ущільнювальна прокладка пробки: PTFE.
Робочі параметри: максимальний робочий тиск: 2,5 МПа (25 бар); максимальна робоча температура: +110°C. Точність очищення: ~0,4 мм; число очків на 1 см²: 67.

RO Filtru impurități Y alamit

Materiale folosite: corp, dop: alamă; Car: ca: sită de oțel; garnitură dop: PTFE.
Parametrii de lucru: presiune maximă de lucru: 2,5 MPa (25 bar); temperatură maximă de lucru: +110°C. Precizie de curățare: ~0,4 mm; număr de ochiuri pe 1 cm²: 67.

DE Filter eckig kugelgestrahlt

Verwendete Werkstoffe: Körper, Stopfen: Messing; Einsatz: Stahlgewebe; Stopfendichtung: PTFE.
Betriebswerte: max. Betriebsdruck: 2,5 MPa (25 bar); max. Betriebstemperatur: +110°C. Filterfeinheit: ~0,4 mm; Maschenanzahl pro 1 cm²: 67.

CZ Tryskaný šikmý filter

Použitý materiál: tělo, korek: mosaz; vložka: ocelová mřížka; těsnění korku: PTFE.
Provozní parametry: max. provozní tlak: 2,5 MPa (25 bar); max. provozní teplota: +110°C. Dokladnost čištění: ~0,4 mm; počet oček na 1 cm²: 67.

SR Kosi hvatac necistoće

Materijali: telo, kapa: mesing; uložak: čelična mreža; zaprtivak poklopca: PTFE.
Radni parametri: maksimalni pritisak: 2,5 MPa (25 bar); maksimalna temperatura: +110°C. Preciznost obrade: ~0,4 mm; broj uboda na 1 cm²: 67.

DN	Code	Dimensions								P nom. / T max	Pieces	Package	Net weight
		Size	D	L	I	H	S	S1					
15	4990000	1/2"	G1/2	55	12	40	25	20	PN 25 / 110°C	90/15	P-43	0,144	
20	4990010	3/4"	G3/4	66	12	50	30	23	PN 25 / 110°C	60/10	P-1	0,205	
25	4990020	1"	G1	74	12	52	37	23	PN 25 / 110°C	48/8	P-1	0,296	
32	4990030	1 1/4"	G1 1/4	94,5	14	63	48	32	PN 25 / 110°C	5	P-1	0,569	
40	4990040	1 1/2"	G1 1/2	100	15	72	55	38	PN 25 / 110°C	3	P-1	0,793	
50	4990050	2"	G2	113	15	88	68	45	PN 25 / 110°C	2	P-1	1,292	



44.PROFF MANIFOLD PIPE

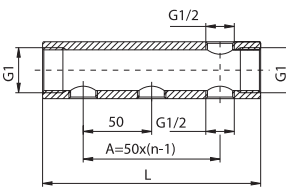

EN Manifold pipe

Used materials: brass.

RU Труба коллектора

Используемые материалы: латунь.

SK Rúra rozdeľovača

Použitý materiál: mosadz.

PL Rura kolektora

Użyte materiały: miedź.

UA Труба колектора

Матеріали, що використовувалися: латунь.

RO Distribuitor

Materiale folosite: alamă.

DE Sammelrohr

Verwendete Werkstoffe: Messing.

CZ Trouba rozdělovače

Použitý materiál: mosaz.

SR Razdelnik mesing bez ventila

Materijali: mesing.

Code	Dimensions					P nom. / T max	Pieces	Package	Net weight
	Size	n	A	L					
6087500	G1-G1/2	2	50	100	PN 10 / 95°C	32	P-6086.03	0.330	
6087510	G1-G1/2	3	100	150	PN 10 / 95°C	20	P-6086.03	0.512	
6087520	G1-G1/2	4	150	200	PN 10 / 95°C	16	P-6086.03	0.697	
6087530	G1-G1/2	5	200	250	PN 10 / 95°C	22	P-6086.06	0.888	
6087540	G1-G1/2	6	250	300	PN 10 / 95°C	18	P-6086.06	1.074	
6087550	G1-G1/2	7	300	350	PN 10 / 95°C	16	P-6086.06	1.244	
6087560	G1-G1/2	8	350	400	PN 10 / 95°C	16	P-6086.09	1.440	
6087570	G1-G1/2	9	400	450	PN 10 / 95°C	16	P-6086.09	1.621	
6087580	G1-G1/2	10	450	500	PN 10 / 95°C	16	P-6086.09	1.807	
6087590	G1-G1/2	11	500	550	PN 10 / 95°C	16	P-6086.11	1.984	
6087600	G1-G1/2	12	550	600	PN 10 / 95°C	16	P-6086.11	2.173	



45.PROFF MANIFOLD SET

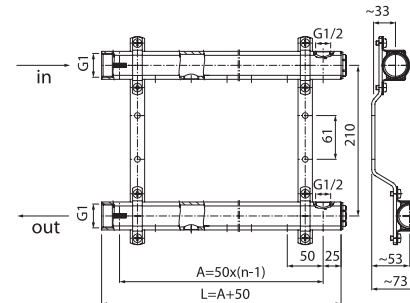
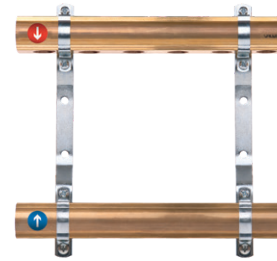

EN Manifold set PROFF K1

- brass manifold pipe G1 x 2 pcs
- bracket set x 2 pcs
- plug with O-rings G1 x 2 pcs

RU Набор распределительного коллектора PROFF K1

- коллектор с ответными отверстиями G1 x 2 шт.
- кронштейны для стального коллектора x 1 клп.
- заглушка коллектора G1 x 2 шт.

SK Súprava rozdeľovačov PROFF K1

- mosadzná tyč G1 x 2 ks
- upevnenie pre rozdeľovač x 1 súprava.
- zátka rozdeľovača G1 x 2 ks

PL Zespół rozdzielaczy PROFF K1

- belka mosiężna G1 x 2 szt.
- uchwyty do rozdzielacza mosiężnego x 1 kpl.
- korek rozdzielacza G1 x 2 szt.

UA Набор розподільного колектору PROFF K1

- колектор з отворами відводу G1 x 2 шт.
- кронштейни для сталевго колектора x 1 клп.
- заглушка колектора G1 x 2 шт.

RO Set distribuitoare PROFF K1

- țeava distribuitor din alamă G1 x 2 buc.
- mânere pentru distribuitor din oțel x 1 set
- dop distribuitor G1 x 2 buc.

DE Verteilersatz PROFF K1

- Messingbalken G1 x 2 Stk.
- Halter für Stahlverteiler x 1 Kpl
- Verteilerstopfen G1 x 2 Stk.

CZ Souprava rozdělovačů PROFF K1

- mosazná trubka G1 x 2 ks
- upevnění pro rozdělovač x 1 souprava.
- zátky rozdělovače G1 x 2 ks

SR Razdelnik set bez ventila PROFF K1 1x1/2

- mesing greda G1 x 2 kom
- nosači za razdelnik x 2 kom
- kapa razdelnika s O-prstenom G1 x 2 kom

Code	Dimensions				P nom. / T max	Pieces	Package	Net weight
	Size	n	A	L				
6086010	G1-G1/2	2	50	100	PN 10 / 95°C	1	P-6086.03	1.006
6086020	G1-G1/2	3	100	150	PN 10 / 95°C	1	P-6086.03	1.622
6086030	G1-G1/2	4	150	200	PN 10 / 95°C	1	P-6086.03	1.989
6086040	G1-G1/2	5	200	250	PN 10 / 95°C	1	P-6086.06	2.378
6086050	G1-G1/2	6	250	300	PN 10 / 95°C	1	P-6086.06	2.743
6086060	G1-G1/2	7	300	350	PN 10 / 95°C	1	P-6086.06	3.102
6086070	G1-G1/2	8	350	400	PN 10 / 95°C	1	P-6086.09	3.467
6086080	G1-G1/2	9	400	450	PN 10 / 95°C	1	P-6086.09	3.854
6086090	G1-G1/2	10	450	500	PN 10 / 95°C	1	P-6086.09	4.226
6086100	G1-G1/2	11	500	550	PN 10 / 95°C	1	P-6086.11	4.571
6086110	G1-G1/2	12	550	600	PN 10 / 95°C	1	P-6086.11	4.940



46.PROFF MANIFOLD SET

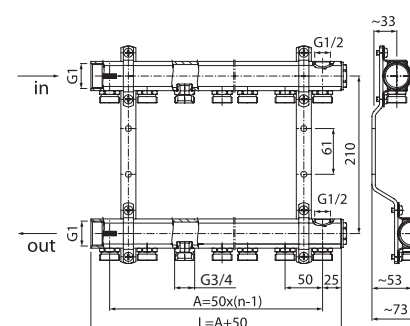
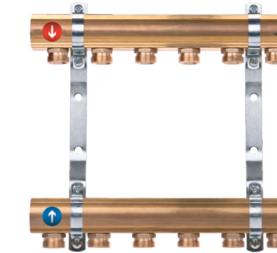

EN Manifold set PROFF K2

- brass manifold pipe G1 x 2 pcs
- bracket set x 2 pcs
- plug with O-rings G1 x 2 pcs
- connection rings with O-ring G1/2 x 3/4 (4-24 pcs)

RU Набор распределительного коллектора PROFF K2

- коллектор с ответными отверстиями G1 x 2 шт.
- кронштейны для стального коллектора x 1 клп.
- заглушка коллектора G1 x 2 шт.
- редукционный фитинг G1/2 x G3/4

SK Súprava rozdeľovačov PROFF K2

- mosadzná tyč G1 x 2 ks
- upevnenie pre rozdeľovač x 1 súprava.
- zátky rozdeľovača G1 x 2 ks
- redukčná spojka G1/2 x G3/4

PL Zespół rozdzielaczy PROFF K2

- belka mosiężna G1 x 2 szt.
- uchwyty do rozdzielacza mosiężnego x 1 kpl.
- korek rozdzielacza G1 x 2 szt.
- złączka redukcyjna G1/2 x G3/4

UA Набор розподільного колектору PROFF K2

- колектор з отворами відводу G1 x 2 шт.
- кронштейни для сталевго колектора x 1 клп.
- заглушка колектора G1 x 2 шт.
- редукційний фітинг G1/2 x G3/4

RO Set distribuitoare PROFF K2

- țeava distribuitor din alamă G1 x 2 buc.
- mânere pentru distribuitor din oțel x 1 set
- dop distribuitor G1 x 2 buc.
- cuplaj reductor G1/2 x G3/4

DE Verteilersatz PROFF K2

- Messingbalken G1 x 2 Stk.
- Halter für Stahlverteiler x 1 Kpl
- Verteilerstopfen G1 x 2 Stk.
- Reduzierstück G1/2 x G3/4

CZ Souprava rozdělovačů PROFF K2

- mosazná trubka G1 x 2 ks
- upevnění pro rozdělovač x 1 souprava.
- zátky rozdělovače G1 x 2 ks
- redukční spojka G1/2 x G3/4

SR Razdelnik set bez ventila PROFF K2 1x1/2

- mesing greda G1 x 2 kom
- nosači za razdelnik x 2 kom
- kapa razdelnika s O-prstenom G1 x 2 kom
- redukcionni priključak G1/2 x G3/4 (4+24 kom)

Code	Dimensions				P nom. / T max	Pieces	Package	Net weight
	Size	n	A	L				
6086260	G1-G3/4	2	50	100	PN 10 / 95°C	1	P-6086.03	1.193
6086270	G1-G3/4	3	100	150	PN 10 / 95°C	1	P-6086.03	1.912
6086280	G1-G3/4	4	150	200	PN 10 / 95°C	1	P-6086.03	2.373
6086290	G1-G3/4	5	200	250	PN 10 / 95°C	1	P-6086.06	2.837
6086300	G1-G3/4	6	250	300	PN 10 / 95°C	1	P-6086.06	3.315
6086310	G1-G3/4	7	300	350	PN 10 / 95°C	1	P-6086.06	3.750
6086320	G1-G3/4	8	350	400	PN 10 / 95°C	1	P-6086.09	4.214
6086330	G1-G3/4	9	400	450	PN 10 / 95°C	1	P-6086.09	4.687
6086340	G1-G3/4	10	450	500	PN 10 / 95°C	1	P-6086.09	5.152
6086350	G1-G3/4	11	500	550	PN 10 / 95°C	1	P-6086.11	5.591
6086360	G1-G3/4	12	550	600	PN 10 / 95°C	1	P-6086.11	6.053



47. PROFF MANIFOLD SET

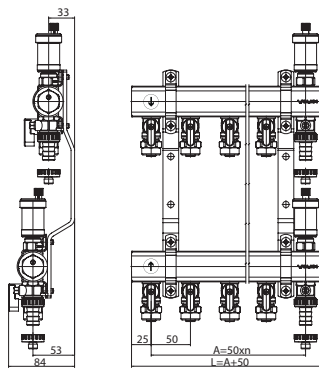
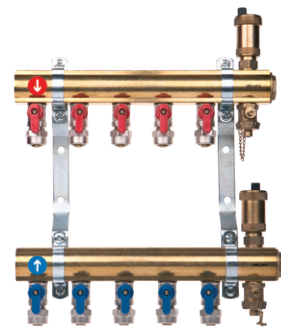

EN Manifold set MINI PROFF K2

- brass manifold pipe G1 x 2 pcs
- bracket set x 2 pcs
- plug with O-rings G1 x 2 pcs
- ball valve MINI with O-ring and Eurocone conetionns 16x2-G1/2 (4-22pcs)
- automatic air vent valve G1/2 x 2 pcs
- drain valve G 1/2 x 2 pcs

RU Набор распределительного коллектора MINI PROFF K2

- коллектор (ребенка) с ответными отверстиями G1 x 2шт.
- кронштейны для коллектора x 1 клп.
- заглушка коллектора G1 x 2
- шаровой кран MINI с фитингом pex/al G1/2
- автоматический клапан для выпуска воздуха G1/2 x 2 шт.
- кран шаровой сливной G1/2 x 2 шт.

SK Súprava rozdeľovačov MINI PROFF K2

- mosadzná tyč G1 x 2 ks
- upevnenie pre rozdeľovač x 1 súprava.
- zátka rozdeľovača G1 x 2
- Gulový ventil MINI so spojkou pex/al. G1/2
- automatický odvzdušňujúci ventil G1/2 x 2 ks.
- vypúšťací gulový ventil G1/2 x 2 ks.

PL Zespół rozdzielaczy PROFF K2 MINI

- belka mosiężna G1 x 2szt
- uchwyty do rozdzielacza x 1 kpl.
- korek rozdzielacza G1 x 2
- zawór kulowy MINI ze złączką pex/al. G 1/2
- automatyczny zawór odpowietrzający G1/2 x 2 szt.
- zawór kulowy spustowy G1/2 x 2 szt.

UA Набор розподільного колектору MINI PROFF K2

- колектор (ребенка) з отворами відводу G1 x 2шт.
- кронштейни для колектора x 1 клп.
- заглушка колектора G1 x 2
- кульовий кран MINI з фитингом pex/al G1/2
- автоматичний клапан для спуску повітря G1/2 x 2 шт.
- кульовий кран для спуску води G1/2 x 2 шт.

RO Set distribuitoare MINI PROFF K2

- țeava distribuitor din alamă G1 x 2 buc.
- mănere pentru distribuitor x 1 set
- dop distribuitor G1 x 2
- supapă cu bilă MINI cu garnitură pex/al. G 1/2
- supapă automată de aerisire G1/2 x 2 buc.
- supapă cu bilă de scurgere G1/2 x 2 buc.

DE Verteilersatz MINI PROFF K2

- Messingbalken G 1 x 2 Stk.
- Halter für Verteiler x 1 Kpl
- Verteilerstopfen G 1 x 2
- Kugelhahn MINI mit Verbudrohr pex/al. G 1/2
- Automatisches Entlüftungsventil G 1/2 x 2 Stk.
- Ablasskugelhahn G 1/2 x 2 Stk.

CZ Souprava rozdělovačů MINI PROFF K2

- mosazná trubka G1 x 2 ks
- upevnění pro rozdělovač x 1 souprava.
- zátká rozdělovače G1 x 2
- Kulový ventil MINI se spojkou pex/al. G1/2
- automatický odvzdušňovací ventil G1/2 x 2 ks.
- vypouštěcí kulový ventil G1/2 x 2 ks.

SR Razdelnik set sa mini ventilima za pe-al-pex cevi PROFF K2 1x1/2

- mesing greda G1 x 2 kom
- nosači za razdelnik x 2 kom
- kapa razdelnika s O-prstenom G1 x 2 kom
- kuglasti ventil MINI s O-prstenom i priključkom Eurocone 16x2-G1/2 (4-22kom)
- automatski odzračni ventil G1/2 x 2 kom
- ispunni kuglasti ventil G1/2 x 2 kom

Code	Dimensions			P nom. / T max	Pieces	Package	Net weight
	Size	n	A L				
6084300	G1 - PEX 16x2	2	100 150	PN 10 / 95°C	1	P-6086.03	2.461
6084310	G1 - PEX 16x2	3	150 200	PN 10 / 95°C	1	P-6086.03	3.279
6084320	G1 - PEX 16x2	4	200 250	PN 10 / 95°C	1	P-6086.06	3.931
6084330	G1 - PEX 16x2	5	250 300	PN 10 / 95°C	1	P-6086.06	4.596
6084340	G1 - PEX 16x2	6	300 350	PN 10 / 95°C	1	P-6086.06	5.260
6084350	G1 - PEX 16x2	7	350 400	PN 10 / 95°C	1	P-6086.09	5.924
6084360	G1 - PEX 16x2	8	400 450	PN 10 / 95°C	1	P-6086.09	6.588
6084370	G1 - PEX 16x2	9	450 500	PN 10 / 95°C	1	P-6086.09	7.253
6084380	G1 - PEX 16x2	10	500 550	PN 10 / 95°C	1	P-6086.11	7.917
6084390	G1 - PEX 16x2	11	550 600	PN 10 / 95°C	1	P-6086.11	8.581



49. PROFF MANIFOLD SET

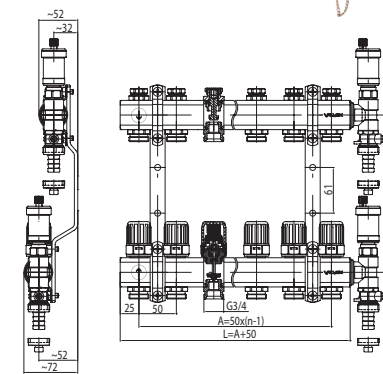
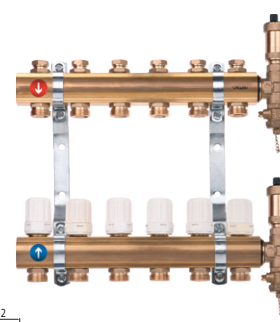

EN Manifold set PROFF K4

- brass manifold pipe G1 x 2 pcs
- bracket set x 2 pcs
- connection rings with O-ring G1/2 x 3/4
- regulation valve G1/2
- thermostatic valve G1/2
- safety group for manifold

RU Набор распределительного коллектора PROFF K4

- коллектор с ответными отверстиями G1 x 2 шт.
- кронштейны для коллектора x 1 клп.
- редукционный фитинг G1/2 x G 3/4
- запорный вентиль G1/2
- термостатический клапан G 1/2
- группа безопасности коллектора G1

SK Súprava rozdeľovačov PROFF K4

- mosadzná tyč G1 x 2 ks
- upevnenie pre rozdeľovač x 1 súprava.
- redukčná spojka G1/2 x G3/4
- uzatvárací ventil G1/2
- termostatický ventil G1/2
- bezpečnostná skupina rozdeľovača G1

PL Zespół rozdzielaczy PROFF K4

- belka mosiężna G1 x 2szt
- uchwyty do rozdzielacza x 1 kpl.
- złączka redukcyjna G1/2 x G3/4
- zawór odcinający G1/2
- zawór termostatyczny G1/2
- grupa bezpieczeństwa rozdzielacza G1

UA Набор розподільного колектору PROFF K4

- колектор з отворами відводу G1 x 2 шт.
- кронштейни для колектора x 1 клп.
- редукційний фитинг G1/2 x G 3/4
- запірний вентиль G1/2
- термостатичний клапан G 1/2
- група безпеки колектора G1

RO Set distribuitoare PROFF K4

- țeava distribuitor din alamă G1 x 2 buc.
- mănere pentru distribuitor x 1 set
- cuplaj reductor G1/2 x G3/4
- supapă de închidere G1/2
- supapă termostatică G1/2
- categoria de securitate a distribuitoare G1

DE Verteilersatz PROFF K4

- Messingbalken G1 x 2 Stk.
- Halter für Verteiler x 1 Kpl
- Reduzierstück G1/2 x G3/4
- Absperrventil G1/2
- Thermostatventil G1/2
- Sicherheitsgruppe des Verteilers G1

CZ Souprava rozdělovačů PROFF K4

- mosazná trubka G1 x 2 ks
- upevnění pro rozdělovač x 1 souprava.
- redukční spojka G1/2 x G3/4
- uzavírací ventil G1/2
- termostatický ventil G1/2
- bezpečnostní skupina rozdělovače G1

SR Razdelnik set PROFF K4 1x1/2

- mesing greda G1 x 2 kom
- nosači za razdelnik x 2 kom
- redukcioni priključak G1/2 x G3/4
- zaporni ventil G1/2
- termostatski ventil G1/2
- sigurnosna grupa razdelnika G1

Code	Dimensions			P nom. / T max	Pieces	Package	Net weight
	Size	n	A L				
6086630	G1-G3/4	2	50 100	PN 10 / 95°C	1	P-6086.03	1.937
6086640	G1-G3/4	3	100 150	PN 10 / 95°C	1	P-6086.03	3.066
6086650	G1-G3/4	4	150 200	PN 10 / 95°C	1	P-6086.06	3.734
6086660	G1-G3/4	5	200 250	PN 10 / 95°C	1	P-6086.06	4.395
6086670	G1-G3/4	6	250 300	PN 10 / 95°C	1	P-6086.06	5.070
6086680	G1-G3/4	7	300 350	PN 10 / 95°C	1	P-6086.09	5.743
6086690	G1-G3/4	8	350 400	PN 10 / 95°C	1	P-6086.09	6.417
6086700	G1-G3/4	9	400 450	PN 10 / 95°C	1	P-6086.09	7.090
6086710	G1-G3/4	10	450 500	PN 10 / 95°C	1	P-6086.11	7.764
6086720	G1-G3/4	11	500 550	PN 10 / 95°C	1	P-6086.11	8.438
6086730	G1-G3/4	12	550 600	PN 10 / 95°C	1	P-6086.11	9.111



48. PROFF MANIFOLD SET

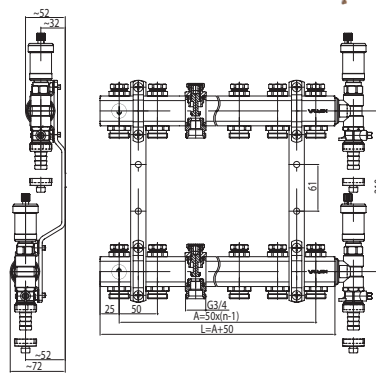
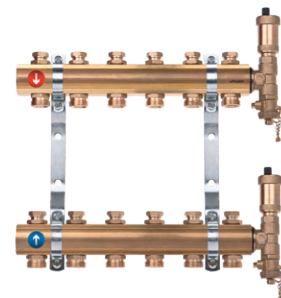

EN Manifold set PROFF K3

- brass manifold pipe G1 x 2 pcs
- bracket set x 2 pcs
- connection rings with O-ring G1/2 x 3/4
- regulation valve G1/2
- safety group for manifold G1

RU Набор распределительного коллектора PROFF K3

- коллектор с ответными отверстиями G1 x 2шт.
- кронштейны для коллектора x 1 клп.
- редукционный фитинг G 1/2 x G 3/4
- запорный вентиль G 1/2
- группа безопасности коллектора G1

SK Súprava rozdeľovačov PROFF K3

- mosadzná tyč G1 x 2 ks
- upevnenie pre rozdeľovač x 1 súprava.
- redukčná spojka G1/2 x G3/4
- uzatvárací ventil G1/2
- bezpečnostná skupina rozdeľovača G1

PL Zespół rozdzielaczy PROFF K3

- belka mosiężna G1 x 2szt
- uchwyty do rozdzielacza x 1 kpl.
- złączka redukcyjna G 1/2 x G 3/4
- zawór odcinający G1/2
- grupa bezpieczeństwa rozdzielacza G1

UA Набор розподільного колектору PROFF K3

- колектор з отворами відводу G1 x 2шт.
- кронштейни для колектора x 1 клп.
- редукційний фитинг G1/2 x G 3/4
- запірний вентиль G1/2
- група безпеки колектора G1

RO Set distribuitoare PROFF K3

- țeava distribuitor din alamă G1 x 2 buc.
- mănere pentru distribuitor x 1 set
- cuplaj reductor G1/2 x G 3/4
- supapă de închidere G 1/2
- categoria de securitate a distribuitoare G1

DE Verteilersatz PROFF K3

- Messingbalken G1 x 2 Stk.
- Halter für Verteiler x 1 Kpl
- Reduzierstück G1/2 x G 3/4
- Absperrventil G1/2
- Sicherheitsgruppe des Verteilers G1

CZ Souprava rozdělovačů PROFF K3

- mosazná trubka G1 x 2 ks
- upevnění pro rozdělovač x 1 souprava.
- redukční spojka G 1/2 x G 3/4
- uzavírací ventil G1/2
- bezpečnostní skupina rozdělovače G1

SR Razdelnik set PROFF K3 1x1/2

- mesing greda G1 x 2 kom
- nosači za razdelnik x 2 kom
- redukcioni priključak G 1/2 x G 3/4
- zaporni ventil G 1/2
- sigurnosna grupa razdelnika G1

Code	Dimensions			P nom. / T max	Pieces	Package	Net weight
	Size	n	A L				
6086500	G1-G3/4	2	50 100	PN 10 / 95°C	1	P-6086.03	1.907
6086510	G1-G3/4	3	100 150	PN 10 / 95°C	1	P-6086.03	3.021
6086520	G1-G3/4	4	150 200	PN 10 / 95°C	1	P-6086.03	3.674
6086530	G1-G3/4	5	200 250	PN 10 / 95°C	1	P-6086.06	4.320
6086540	G1-G3/4	6	250 300	PN 10 / 95°C	1	P-6086.06	4.980
6086550	G1-G3/4	7	300 350	PN 10 / 95°C	1	P-6086.06	5.638
6086560	G1-G3/4	8	350 400	PN 10 / 95°C	1	P-6086.09	6.297
6086570	G1-G3/4	9	400 450	PN 10 / 95°C	1	P-6086.09	6.955
6086580	G1-G3/4	10	450 500	PN 10 / 95°C	1	P-6086.09	7.614
6086590	G1-G3/4	11	500 550	PN 10 / 95°C	1	P-6086.11	8.273
6086600	G1-G3/4	12	550 600	PN 10 / 95°C	1	P-6086.11	8.931



50. PROFF MANIFOLD SET

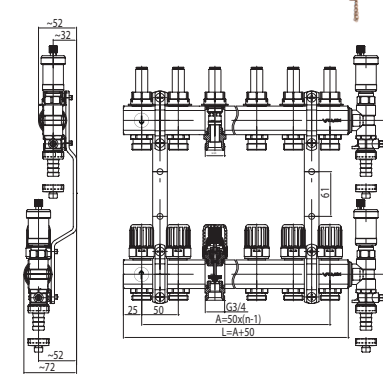
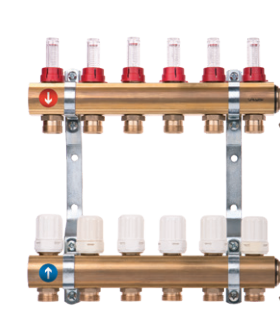

EN Manifold set PROFF K5

- brass manifold pipe G1 x 2 pcs
- bracket set x 2 pcs
- connection rings with O-ring G1/2 x 3/4
- flow meter G1/2
- thermostatic valve G1/2
- safety group for manifold

RU Набор распределительного коллектора PROFF K5

- коллектор с ответными отверстиями G1 x 2 шт.
- кронштейны для коллектора x 1 клп.
- редукционный фитинг G1/2 x G3/4
- расходомер G1/2
- термостатический клапан G1/2
- группа безопасности коллектора G1

SK Súprava rozdeľovačov PROFF K5

- mosadzná tyč G1 x 2 ks
- upevnenie pre rozdeľovač x 1 súprava.
- redukčná spojka G1/2 x G3/4
- prietokomer G1/2
- termostatický ventil G1/2
- bezpečnostná skupina rozdeľovača G1

PL Zespół rozdzielaczy PROFF K5

- belka mosiężna G1 x 2szt
- uchwyty do rozdzielacza x 1 kpl.
- złączka redukcyjna G 1/2 x G 3/4
- przepływomierz G 1/2
- zawór termostatyczny G 1/2
- grupa bezpieczeństwa rozdzielacza G1

UA Набор розподільного колектору PROFF K5

- колектор з отворами відводу G1 x 2 шт.
- кронштейни для колектора x 1 клп.
- редукційний фитинг G1/2 x G3/4
- витратомір G1/2
- термостатичний клапан G1/2
- група безпеки колектора G1

RO Set distribuitoare PROFF K5

- țeava distribuitor din alamă G1 x 2 buc.
- mănere pentru distribuitor x 1 set
- cuplaj reductor G1/2 x G3/4
- merac protoka G1/2
- supapă termostatică G1/2
- categoria de securitate a distribuitoare G1

DE Verteilersatz PROFF K5

- Messingbalken G1 x 2 Stk.
- Halter für Verteiler x 1 Kpl
- Reduzierstück G1/2 x G3/4
- Durchflussmesser G1/2
- Thermostatventil G1/2
- Sicherheitsgruppe des Verteilers G1

CZ Souprava rozdělovačů PROFF K5

- mosazná trubka G1 x 2 ks
- upevnění pro rozdělovač x 1 souprava.
- redukční spojka G1/2 x G3/4
- průtokoměr G1/2
- termostatický ventil G1/2
- bezpečnostní skupina rozdělovače G1

SR Razdelnik set sa protokomerima PROFF K5 1x1/2

- mesing greda G1 x 2 kom
- nosači za razdelnik x 2 kom
- redukcioni priključak G1/2 x G3/4
- merac protoka G1/2
- termostatski ventil G1/2
- sigurnosna grupa razdelnika G1

Code	Dimensions			P nom. / T max	Pieces	Package	Net weight
	Size	n	A L				
6086750	G1-G3/4	2	50 100	PN 6 / 70°C	1	P-6086.75	3.029
6086760	G1-G3/4	3	100 150	PN 6 / 70°C	1	P-6086.75	3.685
6086770	G1-G3/4	4	150 200	PN 6 / 70°C	1	P-6086.75	4.334
6086780	G1-G3/4	5	200 250	PN 6 / 70°C	1	P-6086.78	4.996
6086790	G1-G3/4	6	250 300	PN 6 / 70°C	1	P-6086.78	5.657
6086800	G1-G3/4	7	300 350	PN 6 / 70°C	1	P-6086.78	6.318
6086810	G1-G3/4	8	350 400	PN 6 / 70°C	1	P-6086.81	6.980
6086820	G1-G3/4	9	400 450	PN 6 / 70°C	1	P-6086.81	7.641

52.BASE INOX MANIFOLD SET

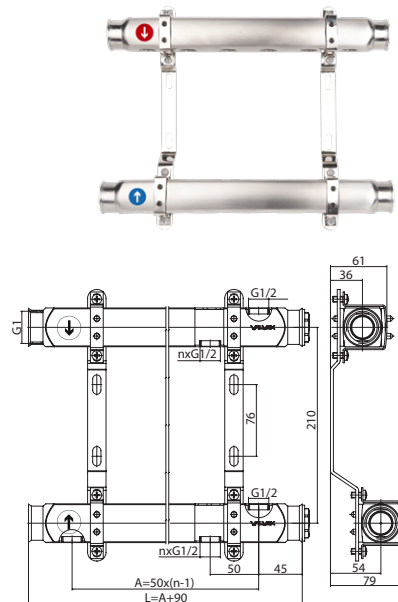

EN Manifold set BASE INOX K1

- steel manifold pipe G1 x 2 pcs
- bracket set x 2 pcs
- plug with O-rings G1 x 2 pcs

RU Набор распределительного коллектора BASE INOX K1

- коллектор с ответными отверстиями G1 x 2 шт.
- кронштейны для стального коллектора x 1 клп.
- заглушка коллектора G1 x 2 шт.

SK Súprava rozdeľovačov BASE INOX K1

- ocel tyč G1 x 2 ks
- upevnenie pre rozdeľovač x 1 súprava.
- zátka rozdeľovača G1 x 2 ks

PL Zespół rozdzielaczy BASE INOX K1

- belka stalowa G1 x 2 szt.
- uchwyty do rozdzielacza stalowego x 1 kpl.
- korek rozdzielacza G1 x 2 szt.

UA Набір розподільного колектору BASE INOX K1

- колектор з отворами відводу G1 x 2 шт.
- кронштейни для сталевго колектора x 1 клп.
- заглушка колектора G1 x 2 шт.

RO Set distribuitoare BASE INOX K1

- țeava distribuitor din oțel G1 x 2 buc.
- mănere pentru distribuitor din oțel x 1 set
- dop distribuitor G1 x 2 buc.

DE Verteilersatz BASE INOX K1

- Stahlbalken G1 x 2 Stk.
- Halter für Stahlverteiler x 1 Kpl
- Verteilerstopfen G1 x 2 Stk.

CZ Souprava rozdělovačů BASE INOX K1

- ocel trubka G1 x 2 ks
- upevnění pro rozdělovač x 1 souprava.
- zátky rozdělovače G1 x 2 ks

SR Razdelnik set BASE INOX bez ventila K1 G1"-G1/2"

- čelik greda G1 x 2 kom
- nosači za razdelnik x 2 kom
- kapa razdelnika sa O-prstenom G1 x 2 kom

Code	Dimensions			P nom. / T max	Pieces	Package	Net weight	
	Size	n	A					L
6085000	G1-G1/2	2	50	140	PN 10 / 95°C	1	P-6085.00	0.793
6085010	G1-G1/2	3	100	190	PN 10 / 95°C	1	P-6085.00	1.137
6085020	G1-G1/2	4	150	240	PN 10 / 95°C	1	P-6085.00	1.321
6085030	G1-G1/2	5	200	290	PN 10 / 95°C	1	P-6085.03	1.505
6085040	G1-G1/2	6	250	340	PN 10 / 95°C	1	P-6085.03	1.689
6085050	G1-G1/2	7	300	390	PN 10 / 95°C	1	P-6085.03	1.873
6085060	G1-G1/2	8	350	440	PN 10 / 95°C	1	P-6085.07	2.057
6085070	G1-G1/2	9	400	490	PN 10 / 95°C	1	P-6085.07	2.241
6085080	G1-G1/2	10	450	540	PN 10 / 95°C	1	P-6085.07	2.425
6085090	G1-G1/2	11	500	590	PN 10 / 95°C	1	P-6085.10	2.609
6085100	G1-G1/2	12	550	640	PN 10 / 95°C	1	P-6085.10	2.789



53.BASE INOX MANIFOLD SET

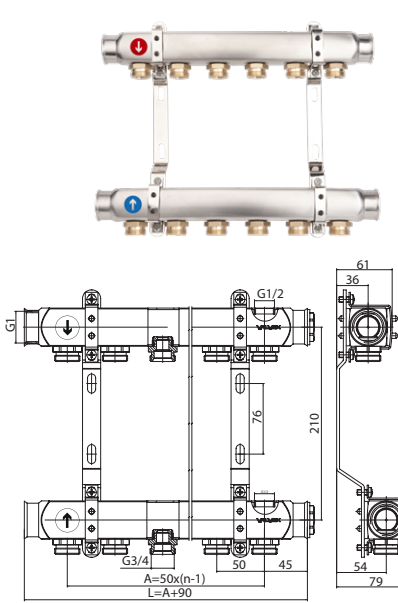

EN Manifold set BASE INOX K2

- steel manifold pipe G1 x 2 pcs
- bracket set x 2 pcs
- plug with O-rings G1 x 2 pcs
- connection rings with O-ring G1/2 x 3/4

RU Набор распределительного коллектора BASE INOX K2

- коллектор с ответными отверстиями G1 x 2 шт.
- кронштейны для стального коллектора x 1 клп.
- заглушка коллектора G1 x 2 шт.
- редукционный фитинг G1/2 x G3/4

SK Súprava rozdeľovačov BASE INOX K2

- ocel tyč G1 x 2 ks
- upevnenie pre rozdeľovač x 1 súprava.
- zátky rozdeľovača G1 x 2 ks
- redukčná spojka G1/2 x G3/4

PL Zespół rozdzielaczy BASE INOX K2

- belka stalowa G1 x 2 szt.
- uchwyty do rozdzielacza stalowego x 1 kpl.
- korek rozdzielacza G1 x 2 szt.
- złączka redukcyjna G1/2 x G3/4

UA Набір розподільного колектору BASE INOX K2

- колектор з отворами відводу G1 x 2 шт.
- кронштейни для сталевго колектора x 1 клп.
- заглушка колектора G1 x 2 шт.
- редукційний фітинг G1/2 x G3/4

RO Set distribuitoare BASE INOX K2

- țeava distribuitor din oțel G1 x 2 buc.
- mănere pentru distribuitor din oțel x 1 set
- dop distribuitor G1 x 2 buc.
- cuplaj reductor G1/2 x G3/4

DE Verteilersatz BASE INOX K2

- Stahlbalken G1 x 2 Stk.
- Halter für Stahlverteiler x 1 Kpl
- Verteilerstopfen G1 x 2 Stk.
- Reduzierstück G1/2 x G3/4

CZ Souprava rozdělovačů BASE INOX K2

- ocel trubka G1 x 2 ks
- upevnění pro rozdělovač x 1 souprava.
- zátky rozdělovače G1 x 2 ks
- redukční spojka G1/2 x G3/4

SR Razdelnik set BASE INOX K2 G1"-G1/2"

- čelik greda G1 x 2 kom
- nosači za razdelnik x 2 kom
- kapa razdelnika sa O-prstenom G1 x 2 kom
- redukcioni priključak G1/2 x G3/4

Code	Dimensions			P nom. / T max	Pieces	Package	Net weight	
	Size	n	A					L
6085150	G1-G3/4	2	50	140	PN 10 / 95°C	1	P-6085.00	1.185
6085160	G1-G3/4	3	100	190	PN 10 / 95°C	1	P-6085.00	1.485
6085170	G1-G3/4	4	150	240	PN 10 / 95°C	1	P-6085.00	1.785
6085180	G1-G3/4	5	200	290	PN 10 / 95°C	1	P-6085.03	2.085
6085190	G1-G3/4	6	250	340	PN 10 / 95°C	1	P-6085.03	2.385
6085200	G1-G3/4	7	300	390	PN 10 / 95°C	1	P-6085.03	2.685
6085210	G1-G3/4	8	350	440	PN 10 / 95°C	1	P-6085.07	2.985
6085220	G1-G3/4	9	400	490	PN 10 / 95°C	1	P-6085.07	3.285
6085230	G1-G3/4	10	450	540	PN 10 / 95°C	1	P-6085.07	3.585
6085240	G1-G3/4	11	500	590	PN 10 / 95°C	1	P-6085.10	3.885
6085250	G1-G3/4	12	550	640	PN 10 / 95°C	1	P-6085.10	4.181



54.BASE INOX MANIFOLD SET

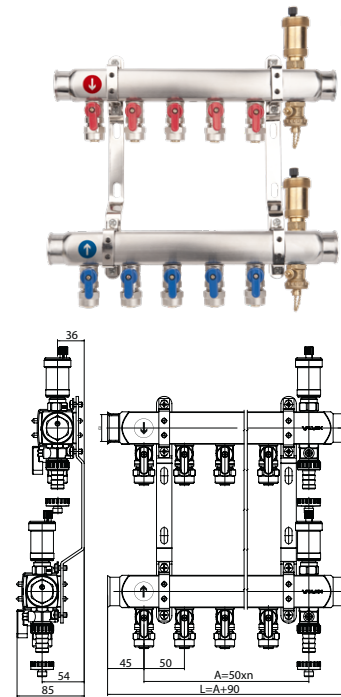

EN Manifold set BASE INOX K2MINI

- steel manifold pipe G1 x 2 pcs
- bracket set x 2 pcs
- plug with O-rings G1 x 2 pcs
- ball valve MINI with O-ring and Eurocone conetionns 16x2-G1/2
- automatic air vent valve G1/2 x 2 pcs
- drain valve G1/2 x 2 pcs

RU Набор распределительного коллектора MINI BASE INOX K2

- коллектор (гребенка) с ответными отверстиями G1 x 2 шт.
- кронштейны для коллектора x 1 клп.
- заглушка коллектора G1 x 2 шт.
- шаровой кран MINI с фитингом rexal G1/2
- автоматический клапан для выпуска воздуха G1/2 x 2 шт.
- кран шаровой сливной G1/2 x 2 шт.

SK Súprava rozdeľovačov MINI BASE INOX K2

- ocel tyč G1 x 2 ks.
- upevnenie pre rozdeľovač x 1 súprava.
- zátky rozdeľovača G1 x 2 ks.
- Guľový ventil MINI so spojkou pex/al. G1/2
- automatický odvzdušňujúci ventil G1/2 x 2 ks.
- vypúšťací guľový ventil G1/2 x 2 ks.

Code	Dimensions			P nom. / T max	Pieces	Package	Net weight	
	Size	n	A					L
6084000	G1-PEX 16x2	2	100	190	PN 10 / 95°C	1	P-6085.00	2.033
6084010	G1-PEX 16x2	3	150	240	PN 10 / 95°C	1	P-6085.00	2.650
6084020	G1-PEX 16x2	4	200	290	PN 10 / 95°C	1	P-6085.03	3.109
6084030	G1-PEX 16x2	5	250	340	PN 10 / 95°C	1	P-6085.03	3.567
6084040	G1-PEX 16x2	6	300	390	PN 10 / 95°C	1	P-6085.03	4.025
6084050	G1-PEX 16x2	7	350	440	PN 10 / 95°C	1	P-6085.07	4.484
6084060	G1-PEX 16x2	8	400	490	PN 10 / 95°C	1	P-6085.07	4.942
6084070	G1-PEX 16x2	9	450	540	PN 10 / 95°C	1	P-6085.07	5.401
6084080	G1-PEX 16x2	10	500	590	PN 10 / 95°C	1	P-6085.10	5.859
6084090	G1-PEX 16x2	11	550	640	PN 10 / 95°C	1	P-6085.10	6.313



55.BASE INOX MANIFOLD SET

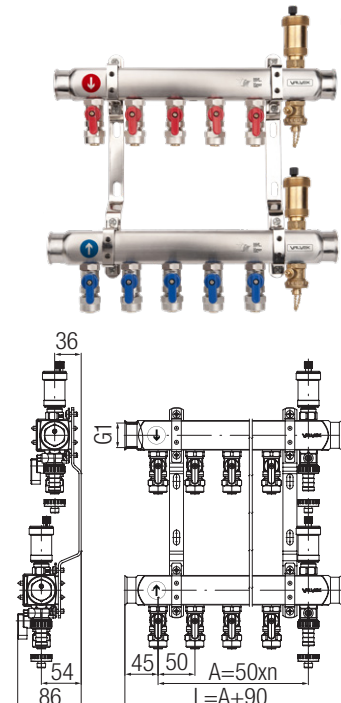

EN Manifold set BASE INOX K2MINI PLUS

- steel manifold pipe G1 x 2 pcs
- bracket set x 2 pcs
- plug with O-rings G1 x 2 pcs
- ball valve MINI PLUS with O-ring and Eurocone conetionns 16x2-G1/2
- automatic air vent valve G1/2 x 2 pcs
- drain valve G1/2 x 2 pcs

RU Набор распределительного коллектора MINI BASE PLUS INOX K2

- коллектор (гребенка) с ответными отверстиями G1 x 2 шт.
- кронштейны для коллектора x 1 клп.
- заглушка коллектора G1 x 2 шт.
- шаровой кран MINI PLUS с фитингом rexal G1/2
- автоматический клапан для выпуска воздуха G1/2 x 2 шт.
- кран шаровой сливной G1/2 x 2 шт.

SK Súprava rozdeľovačov MINI BASE PLUS INOX K2

- ocel tyč G1 x 2 ks.
- upevnenie pre rozdeľovač x 1 súprava.
- zátky rozdeľovača G1 x 2 ks.
- Guľový ventil MINI PLUS so spojkou pex/al. G1/2
- automatický odvzdušňujúci ventil G1/2 x 2 ks.
- vypúšťací guľový ventil G1/2 x 2 ks.

Code	Dimensions			P nom. / T max	Pieces	Package	Net weight	
	Size	n	A					L
6081300	G1-PEX 16x2	2	100	190	PN 10 / 95°C	1	P-6085.00	2,360
6081310	G1-PEX 16x2	3	150	240	PN 10 / 95°C	1	P-6085.00	2,902
6081320	G1-PEX 16x2	4	200	290	PN 10 / 95°C	1	P-6085.03	3,444
6081330	G1-PEX 16x2	5	250	340	PN 10 / 95°C	1	P-6085.03	3,986
6081340	G1-PEX 16x2	6	300	390	PN 10 / 95°C	1	P-6085.03	4,528
6081350	G1-PEX 16x2	7	350	440	PN 10 / 95°C	1	P-6085.07	5,070
6081360	G1-PEX 16x2	8	400	490	PN 10 / 95°C	1	P-6085.07	5,612
6081370	G1-PEX 16x2	9	450	540	PN 10 / 95°C	1	P-6085.07	6,154
6081380	G1-PEX 16x2	10	500	590	PN 10 / 95°C	1	P-6085.10	6,696
6081390	G1-PEX 16x2	11	550	640	PN 10 / 95°C	1	P-6085.10	7,238

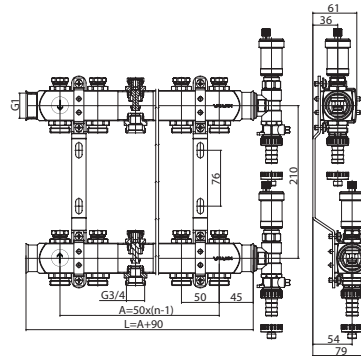
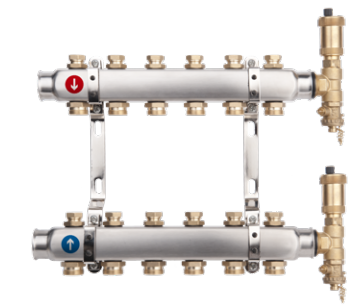

56.BASE INOX MANIFOLD SET

**EN** Manifold set BASE INOX K3

- steel manifold pipe G1 x 2 pcs
- bracket set x 2 pcs
- connection rings with O-ring G1/2 x 3/4
- regulation valve G1/2
- safety group for manifold G1

RU Набор распределительного коллектора BASE INOX K3

- коллектор с ответными отверстиями G1 x 2 шт.
- кронштейны для коллектора x 1 клп.
- редукционный фитинг G1/2 x G3/4
- запорный вентиль G1/2
- группа безопасности коллектора G1

SK Súprava rozdeľovačov BASE INOX K3

- ocel tyč G1 x 2 ks
- upevnenie pre rozdeľovač x 1 súprava.
- redukčná spojka G1/2 x G3/4
- uzatvárací ventil G1/2
- bezpečnostná skupina rozdeľovača G1

PL Zespół rozdzielaczy BASE INOX K3

- belka stalowa G1 x 2szt
- uchwyty do rozdzielacza x 1 kpl.
- złączka redukcyjna G1/2 x G3/4
- zawór odcinający G1/2
- grupa bezpieczeństwa rozdzielacza G1

UA Набор розподільного колектору BASE INOX K3

- колектор з отворами виводу G1 x 2шт.
- кронштейни для колектора x 1 клп.
- редукційний фітинг G1/2 x G3/4
- запірний вентиль G1/2
- група безпеки колектора G1

RO Set distribuitoare BASE INOX K3

- țeava distribuitor din oțel G1 x 2 buc.
- mănere pentru distribuitor x 1 set
- cuplaj reductor G1/2 x G3/4
- supapă de închidere G1/2
- categoria de securitate a distribuitoare G1

DE Verteilersatz BASE INOX K3

- Stahlbalken G1 x 2 Stk.
- Halter für Verteiler x 1 Kpl
- Reduzierstück G1/2 x G3/4
- Absperrventil G1/2
- Sicherheitsgruppe des Verteilers G1

CZ Souprava rozdělovačů BASE INOX K3

- ocel trubka G1 x 2 ks
- upevňení pro rozdělovač x 1 souprava.
- redukční spojka G1/2 x G3/4
- uzavírací ventil G1/2
- bezpečnostní skupina rozdělovače G1

SR Razdelnik set BASE INOX K3 G1"-G1/2"

- čelik greda G1 x 2 kom
- nosači za razdelnik x 2 kom
- redukциони priključak G1/2 x G3/4
- zaporni ventil G1/2
- sigurnosna grupa razdelnika G1

Code	Dimensions			P nom. / T max	Pieces	Package	Net weight	
	Size	n	A					
6085300	G1-G3/4	2	50	140	PN 10 / 95°C	1	P-6085.00	2.003
6085310	G1-G3/4	3	100	190	PN 10 / 95°C	1	P-6085.00	2.635
6085320	G1-G3/4	4	150	240	PN 10 / 95°C	1	P-6085.00	2.947
6085330	G1-G3/4	5	200	290	PN 10 / 95°C	1	P-6085.03	3.579
6085340	G1-G3/4	6	250	340	PN 10 / 95°C	1	P-6085.03	4.051
6085350	G1-G3/4	7	300	390	PN 10 / 95°C	1	P-6085.03	4.523
6085360	G1-G3/4	8	350	440	PN 10 / 95°C	1	P-6085.07	4.995
6085370	G1-G3/4	9	400	490	PN 10 / 95°C	1	P-6085.07	5.467
6085380	G1-G3/4	10	450	540	PN 10 / 95°C	1	P-6085.07	5.939
6085390	G1-G3/4	11	500	590	PN 10 / 95°C	1	P-6085.10	6.411
6085400	G1-G3/4	12	550	640	PN 10 / 95°C	1	P-6085.10	6.881

57.BASE INOX MANIFOLD SET

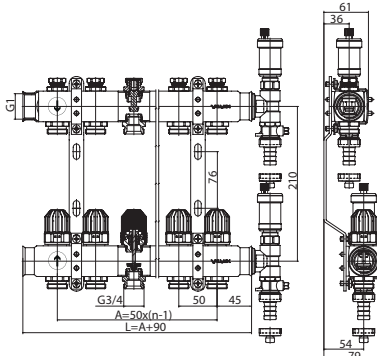
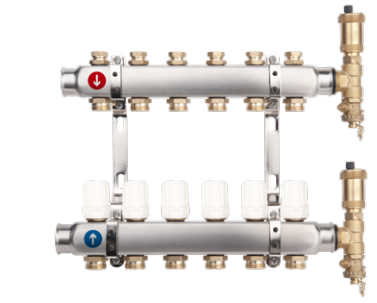
**EN** Manifold set BASE INOX K4

- steel manifold pipe G1 x 2 pcs
- bracket set x 2 pcs
- connection rings with O-ring G1/2 x 3/4
- regulation valve G1/2
- thermostatic valve G1/2
- safety group for manifold

RU Набор распределительного коллектора BASE INOX K4

- коллектор с ответными отверстиями G1 x 2 шт.
- кронштейны для коллектора x 1 клп.
- редукционный фитинг G1/2 x G3/4
- запорный вентиль G1/2
- термостатический клапан G1/2
- группа безопасности коллектора G1

SK Súprava rozdeľovačov BASE INOX K4

- ocel tyč G1 x 2 ks
- upevnenie pre rozdeľovač x 1 súprava.
- redukčná spojka G1/2 x G3/4
- uzatvárací ventil G1/2
- termostatický ventil G1/2
- bezpečnostná skupina rozdeľovača G1

PL Zespół rozdzielaczy BASE INOX K4

- belka stalowa G1 x 2szt
- uchwyty do rozdzielacza x 1 kpl.
- złączka redukcyjna G1/2 x G3/4
- zawór odcinający G1/2
- zawór termostatyczny G1/2
- grupa bezpieczeństwa rozdzielacza G1

UA Набор розподільного колектору BASE INOX K4

- колектор з отворами виводу G1 x 2 шт.
- кронштейни для колектора x 1 клп.
- редукційний фітинг G1/2 x G3/4
- запірний вентиль G1/2
- термостатичний клапан G1/2
- група безпеки колектора G1

RO Set distribuitoare BASE INOX K4

- țeava distribuitor din oțel G1 x 2 buc.
- mănere pentru distribuitor x 1 set
- cuplaj reductor G1/2 x G3/4
- supapă de închidere G1/2
- supapă termostatică G1/2
- categoria de securitate a distribuitoare G1

DE Verteilersatz BASE INOX K4

- Stahlbalken G1 x 2 Stk.
- Halter für Verteiler x 1 Kpl
- Reduzierstück G1/2 x G3/4
- Absperrventil G1/2
- Thermostatventil G1/2
- Sicherheitsgruppe des Verteilers G1

CZ Souprava rozdělovačů BASE INOX K4

- ocel trubka G1 x 2 ks
- upevňení pro rozdělovač x 1 souprava.
- redukční spojka G1/2 x G3/4
- uzavírací ventil G1/2
- termostatický ventil G1/2
- bezpečnostní skupina rozdělovače G1

SR Razdelnik set BASE INOX K4 G1"-G1/2"

- čelik greda G1 x 2 kom
- nosači za razdelnik x 2 kom
- redukциони priključak G1/2 x G3/4
- zaporni ventil G1/2
- termostatski ventil G1/2
- sigurnosna grupa razdelnika G1

Code	Dimensions			P nom. / T max	Pieces	Package	Net weight	
	Size	n	A					
6085450	G1-G3/4	2	50	140	PN 10 / 95°C	1	P-6085.00	2.033
6085460	G1-G3/4	3	100	190	PN 10 / 95°C	1	P-6085.00	2.680
6085470	G1-G3/4	4	150	240	PN 10 / 95°C	1	P-6085.00	3.167
6085480	G1-G3/4	5	200	290	PN 10 / 95°C	1	P-6085.03	3.654
6085490	G1-G3/4	6	250	340	PN 10 / 95°C	1	P-6085.03	4.141
6085500	G1-G3/4	7	300	390	PN 10 / 95°C	1	P-6085.03	4.628
6085510	G1-G3/4	8	350	440	PN 10 / 95°C	1	P-6085.07	5.115
6085520	G1-G3/4	9	400	490	PN 10 / 95°C	1	P-6085.07	5.602
6085530	G1-G3/4	10	450	540	PN 10 / 95°C	1	P-6085.07	6.089
6085540	G1-G3/4	11	500	590	PN 10 / 95°C	1	P-6085.10	6.576
6085550	G1-G3/4	12	550	640	PN 10 / 95°C	1	P-6085.10	7.061

58.BASE INOX MANIFOLD SET

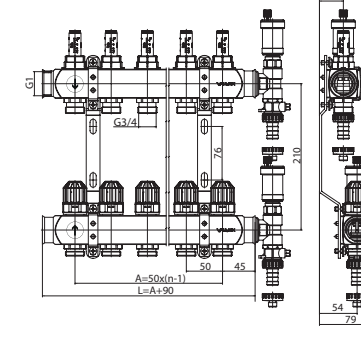
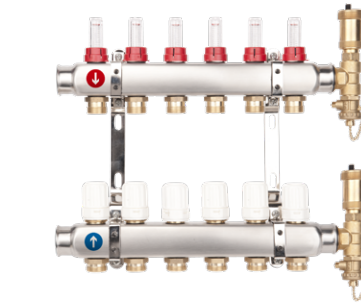
**EN** Manifold set BASE INOX K5

- steel manifold pipe G1 x 2 pcs
- bracket set x 2 pcs
- connection rings with O-ring G1/2 x 3/4
- flow meter G1/2
- thermostatic valve G1/2
- safety group for manifold G1

RU Набор распределительного коллектора BASE INOX K5

- коллектор с ответными отверстиями G1 x 2 шт.
- кронштейны для коллектора x 1 клп.
- редукционный фитинг G1/2 x G3/4
- расходомер G1/2
- термостатический клапан G1/2
- группа безопасности коллектора G1

SK Súprava rozdeľovačov BASE INOX K5

- ocel tyč G1 x 2 ks
- upevnenie pre rozdeľovač x 1 súprava.
- redukčná spojka G1/2 x G3/4
- prietokomer G1/2
- termostatický ventil G1/2
- bezpečnostná skupina rozdeľovača G1

PL Zespół rozdzielaczy BASE INOX K5

- belka stalowa G1 x 2szt
- uchwyty do rozdzielacza x 1 kpl.
- złączka redukcyjna G1/2 x G3/4
- przepływomierz G1/2
- zawór termostatyczny G1/2
- grupa bezpieczeństwa rozdzielacza G1

UA Набор розподільного колектору BASE INOX K5

- колектор з отворами виводу G1 x 2 шт.
- кронштейни для колектора x 1 клп.
- редукційний фітинг G1/2 x G3/4
- витратомір G1/2
- термостатичний клапан G1/2
- група безпеки колектора G1

RO Set distribuitoare BASE INOX K5

- țeava distribuitor din oțel G1 x 2 buc.
- mănere pentru distribuitor x 1 set
- cuplaj reductor G1/2 x G3/4
- debitmetru G1/2
- supapă termostatică G1/2
- categoria de securitate a distribuitoare G1

DE Verteilersatz BASE INOX K5

- Stahlbalken G1 x 2 Stk.
- Halter für Verteiler x 1 Kpl
- Reduzierstück G1/2 x G3/4
- Durchflussmesser G1/2
- Thermostatventil G1/2
- Sicherheitsgruppe des Verteilers G1

CZ Souprava rozdělovačů BASE INOX K5

- ocel trubka G1 x 2 ks
- upevňení pro rozdělovač x 1 souprava.
- redukční spojka G1/2 x G3/4
- průtokoměr G1/2
- termostatický ventil G1/2
- bezpečnostní skupina rozdělovače G1

SR Razdelnik set BASE INOX K5 G1"-G1/2"

- čelik greda G1 x 2 kom
- nosači za razdelnik x 2 kom
- redukциони priključak G1/2 x G3/4
- merač protoka G1/2
- termostatski ventil G1/2
- sigurnosna grupa razdelnika G1

Code	Dimensions			P nom. / T max	Pieces	Package	Net weight	
	Size	n	A					
6085600	G1-G3/4	2	50	140	PN 6 / 70°C	1	P-6085.60	2.009
6085610	G1-G3/4	3	100	190	PN 6 / 70°C	1	P-6085.60	2.643
6085620	G1-G3/4	4	150	240	PN 6 / 70°C	1	P-6085.60	3.117
6085630	G1-G3/4	5	200	290	PN 6 / 70°C	1	P-6085.63	3.592
6085640	G1-G3/4	6	250	340	PN 6 / 70°C	1	P-6085.63	4.067
6085650	G1-G3/4	7	300	390	PN 6 / 70°C	1	P-6085.63	4.542
6085660	G1-G3/4	8	350	440	PN 6 / 70°C	1	P-6085.66	5.016
6085670	G1-G3/4	9	400	490	PN 6 / 70°C	1	P-6085.66	5.491
6085680	G1-G3/4	10	450	540	PN 6 / 70°C	1	P-6085.66	5.966
6085690	G1-G3/4	11	500	590	PN 6 / 70°C	1	P-6085.69	6.440
6085700	G1-G3/4	12	550	640	PN 6 / 70°C	1	P-6085.69	6.913

59.BASE INOX MANIFOLD SET

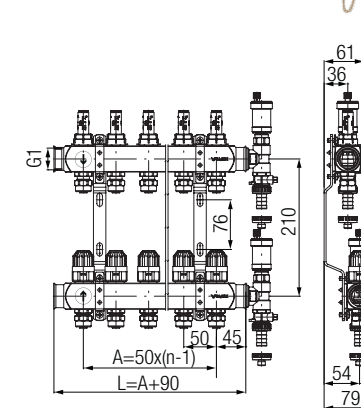
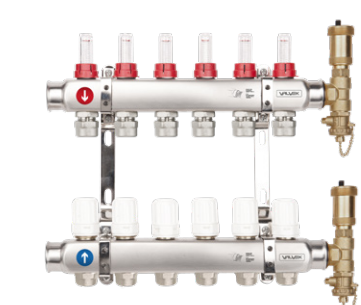
**EN** Manifold set BASE INOX K5 PLUS

- steel manifold pipe G1 x 2 pcs
- bracket set x 2 pcs
- connection rings with O-ring G1/2 x 3/4
- flow meter G1/2
- thermostatic valve G1/2
- safety group for manifold G1

RU Набор распределительного коллектора BASE INOX K5 PLUS

- коллектор с ответными отверстиями G1 x 2 шт.
- кронштейны для коллектора x 1 клп.
- редукционный фитинг G1/2 x G3/4
- расходомер G1/2
- термостатический клапан G1/2
- группа безопасности коллектора G1

SK Súprava rozdeľovačov BASE INOX K5 PLUS

- ocel tyč G1 x 2 ks
- upevnenie pre rozdeľovač x 1 súprava.
- redukčná spojka G1/2 x G3/4
- prietokomer G1/2
- termostatický ventil G1/2
- bezpečnostná skupina rozdeľovača G1

PL Zespół rozdzielaczy BASE INOX K5 PLUS

- belka stalowa G1 x 2szt
- uchwyty do rozdzielacza x 1 kpl.
- złączka redukcyjna G1/2 x G3/4
- przepływomierz G1/2
- zawór termostatyczny G1/2
- grupa bezpieczeństwa rozdzielacza G1

UA Набор розподільного колектору BASE INOX K5 PLUS

- колектор з отворами виводу G1 x 2 шт.
- кронштейни для колектора x 1 клп.
- редукційний фітинг G1/2 x G3/4
- витратомір G1/2
- термостатичний клапан G1/2
- група безпеки колектора G1

RO Set distribuitoare BASE INOX K5 PLUS

- țeava distribuitor din oțel G1 x 2 buc.
- mănere pentru distribuitor x 1 set
- cuplaj reductor G1/2 x G3/4
- debitmetru G1/2
- supapă termostatică G1/2
- categoria de securitate a distribuitoare G1

DE Verteilersatz BASE INOX K5 PLUS

- Stahlbalken G1 x 2 Stk.
- Halter für Verteiler x 1 Kpl
- Reduzierstück G1/2 x G3/4
- Durchflussmesser G1/2
- Thermostatventil G1/2
- Sicherheitsgruppe des Verteilers G1

CZ Souprava rozdělovačů BASE INOX K5 PLUS

- ocel trubka G1 x 2 ks
- upevňení pro rozdělovač x 1 souprava.
- redukční spojka G1/2 x G3/4
- průtokoměr G1/2
- termostatický ventil G1/2
- bezpečnostní skupina rozdělovače G1

SR Razdelnik set BASE INOX K5 PLUS G1"-G1/2"

- čelik greda G1 x 2 kom
- nosači za razdelnik x 2 kom
- redukциони priključak G1/2 x G3/4
- merač protoka G1/2
- termostatski ventil G1/2
- sigurnosna grupa razdelnika G1

Code	Dimensions			P nom. / T max	Pieces	Package	Net weight	
	Size	n	A					
6081450	G1-PEX 16x2	2	50	140	PN 6 / 70°C	1	P-6085.60	2.097
6081460	G1-PEX 16x2	3	100	190	PN 6 / 70°C	1	P-6085.60	2.777
6081470	G1-PEX 16x2	4	150	240	PN 6 / 70°C	1	P-6085.60	3.297
6081480	G1-PEX 16x2	5	200	290	PN 6 / 70°C	1	P-6085.63	3.818
6081490	G1-PEX 16x2							

60. BASE INOX MANIFOLD SET

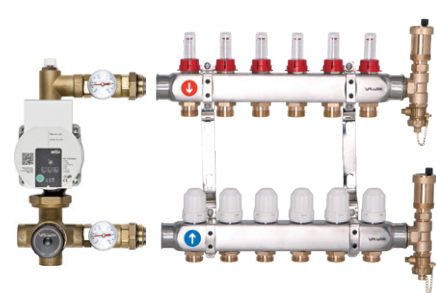

EN Base distributor unit, PROFF pump group

- steel beam G1 x 2 pcs
- distributor holders x 1 set.
- reducer fitting G 1/2 x G 3/4
- flow meter G 1/2
- thermostatic valve G 1/2
- distributor safety group G1
- Pump group: used materials: four-way valve, 90° elbow, reducer nipples, half union: brass, gaskets: EPDM, flow pump: Wilo company
- Operating parameters: max. operating pressure: 0,6 MPa (6 bar), max. operational temperature: 70°C

RU Распределительный узел BASE, насосная группа PROFF

- стальная балка G1 x 2 шт.
- держатели для распределителя x 1 комп.
- редуктор G 1/2 x G 3/4
- расходомер G 1/2
- термостатический клапан G 1/2
- группа безопасности распределителя G1
- Насосная группа: Используемые материалы: четырехходовой клапан, колено 90°, редукторы, пресс-фитинг: латунь, уплотнения: этилен-пропиленовый каучук, циркуляционный насос: компания Wilo
- Параметры работы: макс. рабочее давление: 0,6 МПа (6 баров), макс. рабочая температура: 70°C

SK Súprava rozdeľovačov Base, čerpadla skupina PROFF

- oceľový nosník G1 x 2 ks
- držiak rozdeľovača x 1 set.
- redukčná spojka G 1/2 x G 3/4
- prietokomer G 1/2
- termostatický ventil G 1/2
- bezpečnostná skupina rozdeľovača G1
- Skupina čerpadiel: Materiál: štvorcestný ventil, 90° koleno, redukčné svorky, šrobenie - mosadz, tesnenie: EPDM, čerpadlo: Wilo
- Prevádzkové parametre: max. prevádzkový tlak: 0,6 MPa (6 bar), max. Prevádzková teplota: 70°

PL Zespół rozdzielaczy BASE, grupa pompowa PROFF

- belka stalowa G1 x 2szt
- uchwyty do rozdzielacza x 1 kpl.
- złączka redukcyjna G 1/2 x G 3/4
- przepływomierz G 1/2
- zawór termostatyczny G 1/2
- grupa bezpieczeństwa rozdzielacza G1
- grupie pompowa - użyte materiały: zawór czterodrogowy, kolano 90°, niple redukcyjne, półśrubunek: mosiądz, uszczelki: EPDM, pompa obiegowa: firma Wilo.
- Parametry pracy: max. ciśnienie robocze: 0,6 MPa (6 bar), max temperatura robocza 70°C.

UA Розподільчий вузол BASE, насосна група PROFF

- сталевая балка G1 x 2 шт.
- тримачі для розподільника x 1 комп.
- редуктор G 1/2 x G 3/4
- регулятор потоку G 1/2
- термостатичний клапан G 1/2
- група безпеки розподільника G1
- Насосна група: Використовувані матеріали: чотирьохходовий клапан, коліно 90°, редуктори, прес-фитинг: латунь, ущільнення: етилен-пропіленовий каучук, циркуляційний насос: фірма Wilo
- Робочі параметри: максимальний робочий тиск: 0,6 МПа (6 барів), макс. робоча температура: 70°C

DE Base-Verteilungssatz, PROFF -Pumpengruppe

- Stahlbalken G1 x 2 St.
- Halter für Verteiler x 1 Satz
- Übergangsnippel G 1/2 x G 3/4
- Durchflussmesser G 1/2
- Thermostatisches Ventil G 1/2
- Sicherheitsgruppe des G1 Verteilers
- Pumpengruppe: Verwendete Materialien: 4-Wege-Ventil, Bogen 90°, Reduktionsstück, Halbrohrverschraubung: Messing, Dichtung: EPDM, Umlaufpumpe von der Firma Wilo
- Betriebswerte: max. Betriebsdruck: 0,6 MPa (6 bar), max. Betriebstemperatur: 70°C

CZ Souprava rozdělovačů Base, čerpadla skupina PROFF

- ocelový nosník G1 x 2 ks
- kliky rozdělovače x 1 sada.
- redukční spojka G 1/2 x G 3/4
- průtokoměr G 1/2
- termostatický ventil G 1/2
- bezpečnostní skupina rozdělovače G1
- Skupina čerpadel: Materiál: čtyřcestný ventil, 90° koleno, redukční svorky, šroubení: mosaz, těsnění: EPDM, čerpadlo: Wilo
- Provozní parametry: max. provozní tlak: 0,6 MPa (6 bar), max. Provozní teplota: 70 ° C

62. PROFF COMPACT MIXING

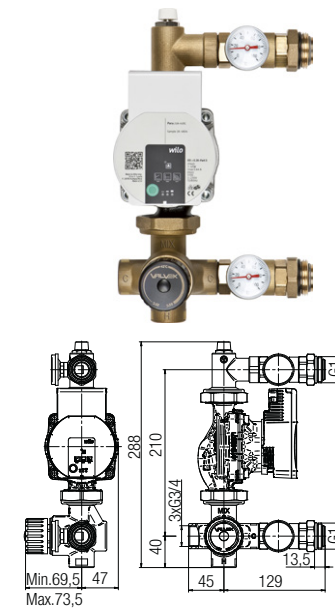

EN Compact Mixing Shunt PROFF PLUS

Used materials: four-port valve, 90° elbow, reducing connectors, fittings: brass, seals: EPDM circulating pump: Wilo.
Parameters: max. working pressure: 0.6 MPa (6 bar), maximum operating temperature: 70°C.

RU Насосная группа - смешивание PROFF PLUS

Использованы материалы: 4-х ходовой смесительный клапан, колено 90°, редукционные ниппели, переходник: латунь, прокладки: резина EPDM, циркуляционный насос: компания Wilo. Рабочие параметры: макс. рабочее давление: 0,6 МПа (6 бар), макс. рабочая температура 70°C.

SK Miešacia čerpadla skupina PROFF PLUS

Použité materiály: štvorcestný ventil, koleno 90°, redukčné spojky, fittingy: umelá hmota, tesnenie: EPDM, obehové čerpadlo: firma Wilo.
Pracovné parametre: max. pracovný tlak: 0,6 MPa (6 bar), max. pracovná teplota 70°C.

PL Grupa pompowo-mieszająca PROFF PLUS

Użyte materiały: zawór czterodrogowy, kolano 90°, niple redukcyjne, półśrubunek: mosiądz, uszczelki: EPDM, pompa obiegowa: firma Wilo.
Parametry pracy: max. ciśnienie robocze: 0,6 MPa (6 bar), max temperatura robocza 70°C.

UA Насосна група - змішування PROFF PLUS

Використані матеріали: 4-х ходовий змішувальний клапан, коліно 90°, редукційні нипелі, перехідник: латунь, прокладки: резина EPDM, циркуляційний насос: компанія Wilo. Робочі параметри: макс. робочий тиск: 0,6 МПа (6 бар), макс. робоча температура 70°C.

DE Pumpenmischgruppe PROFF PLUS

Verwendete Materialien: Vierwegventil, Krümmer 90°, Reduktionsnippel, Halberschraubung, Messing, Dichtungen: EPDM, Zirkulationspumpe: Firma Wilo.
Arbeitsparameter: max. Arbeitsdruck: 0,6 MPa (6 bar), max. Arbeitstemperatur 70°C.

CZ Míchací čerpadla skupina PROFF PLUS

Použité materiály: čtyřcestný ventil, koleno 90°, redukční spojky, fittingy: umělá hmota, těsnění: EPDM, oběhové erpadlo: firma Wilo.
Pracovní parametry: max. pracovní tlak: 0,6 MPa (6 bar), max. pracovní teplota 70°C.

SR Pumpna grupa PROFF PLUS

Upotrebljeni materijali: četverostruki ventil, koleno 90°, redukcijnski cevni priključak, vijčana polueza: mesing, zaptvika: EPDM, cirkulaciona pumpa: kompanija Wilo.
Radni parametri: max. radni pritisak: 0,6 MPa (6 bara), max radna temperatura 70°C.

Code	Dimensions			P nom. / T max	Pieces	Package	Net weight	
	Size	n	A					L
6088650	G1-G3/4	2	50	140	PN 6 / 70°C	1	P-6085.60	5,893
6088660	G1-G3/4	3	100	190	PN 6 / 70°C	1	P-6085.60	6,527
6088670	G1-G3/4	4	150	240	PN 6 / 70°C	1	P-6085.60	7,001
6088680	G1-G3/4	5	200	290	PN 6 / 70°C	1	P-6085.63	7,476
6088690	G1-G3/4	6	250	340	PN 6 / 70°C	1	P-6085.63	7,951
6088700	G1-G3/4	7	300	390	PN 6 / 70°C	1	P-6085.63	8,426
6088710	G1-G3/4	8	350	440	PN 6 / 70°C	1	P-6085.66	8,900
6088720	G1-G3/4	9	400	490	PN 6 / 70°C	1	P-6085.66	9,375
6088730	G1-G3/4	10	450	540	PN 6 / 70°C	1	P-6085.66	9,850
6088740	G1-G3/4	11	500	590	PN 6 / 70°C	1	P-6085.69	10,324
6088750	G1-G3/4	12	550	640	PN 6 / 70°C	1	P-6085.69	10,797

61. THERMOCONTROL



EN Four-way thermostatic valve

Used materials: body: brass; gaskets: EPDM; thermostatic cartridge Vernet knob: polyacetal (POM); end cap: ABS; screws, springs: stainless steel.

RU Четырехходовой термостатический клапан

Используемые материалы: корпус: латунь, прокладки: EPDM, термостатический картридж Vernet ручка: полиацеталь (POM), заглушка: ABS, винты, пружины: нержавеющая сталь, Покрытие: корпус: латунь

SK Štvorcestný termostatický ventil

Použitý materiál: telo: mosadz, tesnenie: EPDM, termostatická vložka Vernet, rukoväť: polyacetal (POM), záslepka: ABS, skrutky, pružiny: nerezová oceľ

PL Czerodrogowy zawór termostyczny DN20

Użyte materiały: korpus: mosiądz; uszczelki: EPDM; wkład termostyczny Vernet; pokrętko: poliacyetal (POM); zaślepka: ABS; wkrety, sprężyny: stal nierdzewna.

UA Чотириходовий термостатичний клапан

Матеріали, що використовувалися: корпус: латунь, прокладки: EPDM, термостатичний картридж Vernet, ручка: поліацеталь (POM), заглушка: ABS, гвинти, пружини: нержавіюча сталь

RO Supapă termostatică cu patru căi

Materiale folosite: Corp:alama, Garnituri: EPDM, Cartus termostatic VERNET, Buton: polyacetal (POM), Capac:ABS, Suruburi,arcuri:otel inoxidabil, Finisaj: Corp:alama

DE 4-Wege Thermostatventil

Verwendete Werkstoffe: Körper: Messing, Dichtungen: EPDM, Vernet-Thermostateinsatz, Drehknopf: Polyacetal (POM), Kappe: ABS, Schrauben, Federn: Edelstahl

CZ Čtyřcestný termostatický ventil

Použitý materiál: tělo: mosaz, těsnění: EPDM, termostatická vložka Vernet, rukojet: polyacetal (POM), záslepka: ABS šrouby, pružiny: nerezová ocel

SR Četvorstrani termostatski ventil

Materijali: tijelo: mesing, zaptivke: EPDM, termostatski uložak Vernet, dugme: poliacyetal (POM), krajnjji zatvarač: ABS, šrafovi, opruge: nehrđajući čelik

63. ONYX BASE



EN Ball valve for water with tail piece and EPDM seal for manifolds

Used materials: body, nut, ball, stem, connector nut, connector ending, adjustable stem nut: brass; ball and stem seal: PTFE; connector seal: EPDM; butterfly handle: aluminium alloy.

RU ONYX BASE шаровый кран для воды с хвостовой частью и уплотнением из EPDM для коллекторов

Используемые материалы: корпус, гайка, шар, пробка, гайка муфты, наконечник муфты, сальник: латунь; прокладка шара и пробки: PTFE; Соединительный уплотнитель EPDM; бабочка: алюминиевый сплав.

SK Gulový ventil ONYX BASE so šrúbením, motýľ, DN25-PN10-Mal

Použitý materiál: telo, matica, guľa, čap, matica šrúbenia, koncovka šrúbenia, uzáver: mosadz; tesnenie gule a čapu: PTFE; tesnenie šrúbenia: EPDM. Motýlik: hliníková zliatina.

PL Zawór kulowy z półśrubunkiem i uszczelnieniem EPDM do rozdzielaczy

Użyte materiały: korpus, nakrętka, kula, czop, nakrętka złączki, końcówka złączki, dławik: mosiądz; uszczelka kuli i czopa: PTFE; uszczelka złączki: EPDM; motylek: stop aluminium.

UA ONYX BASE кульовий кран для води з хвостовою частиною і ущільненням з EPDM для колекторів

Матеріали, що використовувалися: корпус, гайка, куля, цапфа, дросельний клапан. Матеріали, що використовувалися: латунь; ущільнювальна прокладка кулі та цапфи: PTFE. З'єднувальний ущільнювач EPDM. Баранчик: алюмінієвий сплав.

RO ONYX BASE Robinet sferic pentru apă cu racord olandez și garnitură EPDM pentru distribuitoare

Materiale folosite: carcasă, piuliță, bilă, fus, piuliță racord, capăt racord, bucsă de presgarnitură: alamă; garnitură bilă și tesnenie șrúbenia: EPDM. Motýlik: hliníková zliatina.

DE ONYX BASE Kugelhahn mit lösbarer Verschraubung und EPDM-Dichtung für Verteiler

Verwendete Werkstoffe: Körper, Mutter, Kugel, Zapfen, Verbindungsmutter endet, Drossel: Messing; Kugel- und Zapfendichtung: PTFE. Verbindungsdichtung: EPDM. Flügelgriff: Alu-Legierung.

CZ Kulový kohout ONYX BASE se šroubením, motýlek, DN25-PN10-Mal

Použitý materiál: tělo, matice, koule, čep, matice šroubení, koncovka šroubení, uzávěr: mosaz; těsnění koule a čepu: PTFE; těsnění šroubení: EPDM. Motýlek: hliníková slitina

SR KUGLASTI VENTIL ONYX MF HOLENDER ZA RAZDELNIKE 1"

Materijali: telo, matica, kugla, matica priklučka, navrtka, završetak konektora, adapter, holender: mesing; zaptivak kugle: PTFE; zaptivka konektora : EPDM; leptir ručka: aluminijumska legura.

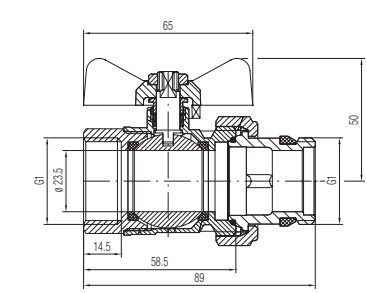

Code	Size	P nom. / max temp.	Pieces	Package	Net weight
1454140	1"	PN 10 / 95°C	24/04	P-1472.60/1 / P-1472.60/2	0,473

64.PROFFmix

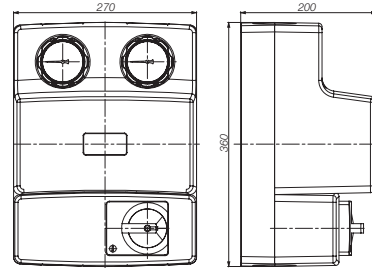
**EN** PROFFmix pump group

- cut-off valves integrated with thermometers G3/4
- check valve located in the return valve
- t-pipe connector made of brass
- three-way mixing valve - G1 1/2
- three-way valve actuator 10Nm
- steel return pipe - G1 1/2
- detachable modular insulation
- flow pump: Wilo - G1 1/2, 6m H₂O, 130mm

RU Насосная группа PROFFmix

- запорные клапаны со встроенными термометрами G3/4
- в возвратном клапане помещено обратный клапан
- тройник соединительный из латуни
- трехходовой смесительный клапан - G1 1/2
- привод трехходового клапана 10Nm
- обратный трубопровод из стали - G1 1/2
- модульная изоляция - разборная
- циркуляционный насос: Вило - G1 1/2, 6м H₂O, 130мм

SK Čerpadca skupina, PROFFmix

- uzatváracie armatúry integrované s teplomermi G3/4
- vrátny ventil s umiestnenou spätnou klapkou
- tvarovka T z mosadze
- trojcestný zmiešavací ventil - G1 1/2
- servomotor trojcestného ventilu 10 Nm
- vratné potrubie, ocelové - G1 1/2
- modulová izolácia - demontovateľná
- čerpadlo: Wilo - G1 1/2, 6m H₂O, 130mm

PL Grupa pompowa PROFFmix

- zawory odcinające zintegrowane z termometrami G3/4
- w zaworze powrotnym umieszczono zawór zwrotny
- trójnik przyłączeniowy wykonany z mosiądzu
- zawór trójdrożny mieszający - G1 1/2
- silownik do zaworu trójdrożnego 10Nm
- rura powrotna wykonana ze stali - G1 1/2
- izolacja modułowa - rozbierna
- pompa obiegowa - WIL0 - G1 1/2, 6m H₂O, 130mm

UA Насосна група PROFFmix

- запірні клапани з вбудованими термометрами G3/4
- у зворотному клапану поміщено обернений клапан
- трійник сполучний з латуні
- триходовий клапан змішувача - G1 1/2
- привод триходового клапану 10Nm
- зворотна труба зі сталі - G1 1/2
- модульна ізоляція - розбірна
- циркуляційний насос: Вило - G1 1/2, 6м H₂O, 130мм

RO Grup de pompare PROFFmix

- robinete de închidere cu termometre integrate G3/4
- supapa de sens este situata in supapa de retur
- teu de conexiune din alamă
- vana de amestec cu trei căi pentru amestec - G1 1/2
- actuator pentru vana de amestec cu trei căi 10Nm
- conducta de retur din oțel - G1 1/2
- izolație modulară - demontabilă
- pompă de circulație: Wilo - G1 1/2, 6m H₂O, 130mm

DE PROFFmix -Pumpengruppe

- mit Thermometern G3/4 integriertes Absperrventil
- im Rückschlagventil wurde ein Sperrventil platziert
- Anschluss - T-Stück aus Messing
- 3-Wege Mischventil - G1 1/2
- Stellmotor für 3-Wege - Ventil - 10Nm
- Rücklaufrohr aus Stahl - G1 1/2
- modulare Isolierung - zerlegbar
- Umlaufpumpe: Wilo - G1 1/2, 6m H₂O, 130mm

CZ Čerpací skupina PROFFmix

- uzavírací armatury integrované s teploměry G3/4
- vrátní ventil s umístěným zpětným ventilem
- tvarovka T z mosazi
- třicestný směšovací ventil - G1 1/2
- servomotor třicestního ventilu 10 Nm
- vratné potrubí, ocelový - G1 1/2
- modulová izolace - demontovatelná
- čerpadlo: Wilo - G1 1/2, 6m H₂O, 130mm

SR Grupa sa pumpom PROFFmix

- zaporne ventile integrisane s termometrima G3/4
- u povratnom ventilu je stavljen reverzibilan ventil
- T priključak od mesinga
- mešni ventil - G1 1/2
- pogon za mešni ventil 10Nm
- povratna cev od čelika - G1 1/2
- modularna izolacija - može da se demontira
- cirkulacijska pumpa: Wilo - G1 1/2, 6mH₂O, 130mm

66.PROFFmix

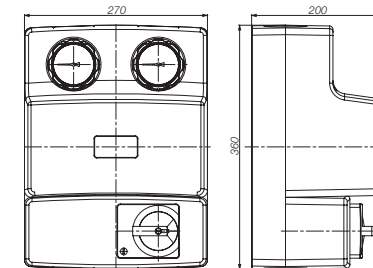
**EN** PROFFmix pump group

- cut-off valves integrated with thermometers G3/4
- check valve located in the return valve
- t-pipe connector made of brass
- three-way mixing valve - G1 1/2
- three-way valve actuator 10Nm
- steel return pipe - G1 1/2
- detachable modular insulation

RU Насосная группа PROFFmix

- запорные клапаны со встроенными термометрами G3/4
- в возвратном клапане помещено обратный клапан
- тройник соединительный из латуни
- трехходовой смесительный клапан - G1 1/2
- привод трехходового клапана 10Nm
- обратный трубопровод из стали - G1 1/2
- модульная изоляция - разборная

SK Skupina čerpadel PROFFmix

- uzatváracie armatúry integrované s teplomermi G3/4
- vo vrátnom ventilu je miestnený spätný ventil
- tvarovka T z mosadze
- trojcestný zmiešaváč - G1 1/2
- servomotor pre trojcestný ventil 10Nm
- vratné potrubie z ocele - G1 1/2
- modulová izolácia - je možné demontovať

PL Grupa pompowa PROFFmix

- zawory odcinające zintegrowane z termometrami G3/4
- w zaworze powrotnym umieszczono zawór zwrotny
- trójnik przyłączeniowy wykonany z mosiądzu
- zawór trójdrożny mieszający - G1 1/2
- silownik do zaworu trójdrożnego 10Nm
- rura powrotna wykonana ze stali - G1 1/2
- izolacja modułowa - rozbierna

UA Насосна група PROFFmix

- запірні клапани з вбудованими термометрами G3/4
- у зворотному клапану поміщено обернений клапан
- трійник сполучний з латуні
- триходовий клапан змішувача - G1 1/2
- привод триходового клапану 10Nm
- зворотна труба зі сталі - G1 1/2
- модульна ізоляція - розбірна

RO Grup de pompare PROFFmix

- robinete de închidere cu termometre integrate G3/4
- supapa de sens este situata in supapa de retur
- teu de conexiune din alamă
- vana de amestec cu trei căi pentru amestec - G1 1/2
- actuator pentru vana de amestec cu trei căi 10Nm
- conducta de retur din oțel - G1 1/2
- izolație modulară - demontabilă

DE PROFFmix -Pumpengruppe

- mit Thermometern G3/4 integriertes Absperrventil
- im Rückschlagventil wurde ein Sperrventil platziert
- Anschluss - T-Stück aus Messing
- 3-Wege Mischventil - G1 1/2
- Stellmotor für 3-Wege - Ventil - 10Nm
- Rücklaufrohr aus Stahl - G1 1/2
- modulare Isolierung - zerlegbar

CZ Skupina čerpadel PROFFmix

- uzavírací armatury integrované s teploměry G3/4
- ve vratném ventilu je umístěn zpětný ventil
- tvarovka T z mosazi
- třicestný směšovač - G1 1/2
- servomotor pro třicestný ventil 10Nm
- vratné potrubí z oceli - G1 1/2
- modulová izolace - je možné demontovat

SR Grupa bez pumpe PROFFmix

- zaporne ventile integrisane s termometrima G3/4
- u povratnom ventilu je stavljen reverzibilan ventil
- T priključak od mesinga
- mešni ventil - G1 1/2
- pogon za mešni ventil 10Nm
- povratna cev od čelika - G1 1/2
- modularna izolacija - može da se demontira



Code	P nom.	Temp. nom.	Pieces	Package	Net weight
6096870	PN 6	95°C	1	P-2449.98	6,642

65.PROFFco

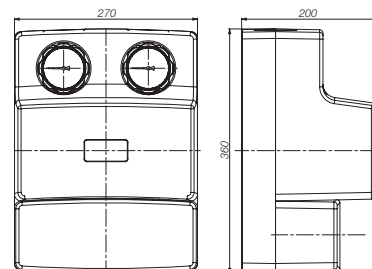
**EN** PROFFco pump GROUP

- cut-off valves integrated with thermometers G3/4
- check valve located in the return valve
- cut-off valve
- steel return pipe - G1 1/2
- detachable modular insulation
- flow pump: Wilo - G1 1/2, 6m H₂O, 130mm

RU Насосная группа PROFFco

- запорные клапаны со встроенными термометрами G3/4
- в возвратном клапане помещено обратный клапан
- запорный клапан
- обратный трубопровод из стали - G1 1/2
- модульная изоляция - разборная
- циркуляционный насос: Вило - G1 1/2, 6м H₂O, 130мм

SK Skupina čerpadel PROFFco

- uzatváracie armatúry integrované s teplomermi G3/4
- vo vrátnom ventilu je miestnený spätný ventil
- uzatvárací ventil
- vratné potrubie z ocele - G1 1/2
- modulová izolácia - je možné demontovať
- čerpadlo: Wilo - G1 1/2, 6m H₂O, 130mm

PL Grupa pompowa PROFFco

- zawory odcinające zintegrowane z termometrami G3/4
- w zaworze powrotnym umieszczono zawór zwrotny
- rura powrotna wykonana ze stali - G1 1/2
- izolacja modułowa - rozbierna
- pompa obiegowa - WIL0 - G1 1/2, 6m H₂O, 130mm

UA Насосна група PROFFco

- запірні клапани з вбудованими термометрами G3/4
- у зворотному клапану поміщено обернений клапан
- запірний клапан
- зворотна труба зі сталі - G1 1/2
- модульна ізоляція - розбірна
- циркуляційний насос: Вило - G1 1/2, 6м H₂O, 130мм

RO Grup de pompare PROFFco

- robinete de închidere cu termometre integrate G3/4
- supapa de sens este situata in supapa de retur
- supapă de închidere
- conducta de retur din oțel - G1 1/2
- izolație modulară - demontabilă
- pompă de circulație: Wilo - G1 1/2, 6m H₂O, 130mm

DE PROFFco -Pumpengruppe

- mit Thermometern G3/4 integriertes Absperrventil
- im Rückschlagventil wurde ein Sperrventil platziert
- Rücklaufrohr aus Stahl - G1 1/2
- modulare Isolierung - zerlegbar
- Umlaufpumpe: Wilo - G1 1/2, 6m H₂O, 130mm

CZ Skupina čerpadel PROFFco

- uzavírací armatury integrované s teploměry G3/4
- ve vratném ventilu je umístěn zpětný ventil
- uzavírací ventil
- vratné potrubí z oceli - G1 1/2
- modulová izolace - je možné demontovat
- čerpadlo: Wilo - G1 1/2, 6m H₂O, 130mm

SR Grupa sa pumpom PROFFco

- zaporne ventile integrisane sa termometrima G3/4
- u povratnom ventilu je stavljen reverzibilan ventil
- zaporni ventil
- povratna cev od čelika - G1 1/2
- modularna izolacija - može da se demontira
- cirkulacijska pumpa: Wilo - G1 1/2, 6mH₂O, 130mm

67.PROFFco

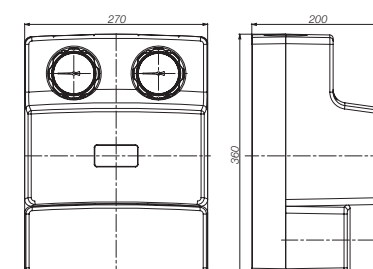
**EN** PROFFco pump GROUP

- cut-off valves integrated with thermometers G3/4
- check valve located in the return valve
- cut-off valve
- steel return pipe - G1 1/2
- detachable modular insulation

RU Насосная группа PROFFco

- запорные клапаны со встроенными термометрами G3/4
- в возвратном клапане помещено обратный клапан
- запорный клапан
- обратный трубопровод из стали - G1 1/2
- модульная изоляция - разборная

SK Skupina čerpadel PROFFco

- uzatváracie armatúry integrované s teplomermi G3/4
- vo vrátnom ventilu je miestnený spätný ventil
- uzatvárací ventil
- vratné potrubie z ocele - G1 1/2
- modulová izolácia - je možné demontovať

PL Grupa pompowa PROFFco

- zawory odcinające zintegrowane z termometrami G3/4
- w zaworze powrotnym umieszczono zawór zwrotny
- rura powrotna wykonana ze stali - G1 1/2
- izolacja modułowa - rozbierna

UA Насосна група PROFFco

- запірні клапани з вбудованими термометрами G3/4
- у зворотному клапану поміщено обернений клапан
- запірний клапан
- зворотна труба зі сталі - G1 1/2
- модульна ізоляція - розбірна

RO Grup de pompare PROFFco

- robinete de închidere cu termometre integrate G3/4
- supapa de sens este situata in supapa de retur
- supapă de închidere
- conducta de retur din oțel - G1 1/2
- izolație modulară - demontabilă

DE PROFFco -Pumpengruppe

- mit Thermometern G3/4 integriertes Absperrventil
- im Rückschlagventil wurde ein Sperrventil platziert
- Rücklaufrohr aus Stahl - G1 1/2
- modulare Isolierung - zerlegbar

CZ Skupina čerpadel PROFFco

- uzavírací armatury integrované s teploměry G3/4
- ve vratném ventilu je umístěn zpětný ventil
- uzavírací ventil
- vratné potrubí z oceli - G1 1/2
- modulová izolace - je možné demontovat

SR Grupa bez pumpe PROFFco

- zaporne ventile integrisane sa termometrima G3/4
- u povratnom ventilu je stavljen reverzibilan ventil
- zaporni ventil
- povratna cev od čelika - G1 1/2
- modularna izolacija - može da se demontira



Code	P nom.	Temp. nom.	Pieces	Package	Net weight
6096880	PN 6	95°C	1	P-2449.98	5,954



Code	P nom.	Temp. nom.	mH ₂ O	Pieces	Package	Net weight
6096820	PN 6	95°C	6	1	P-2449.98	5,954

68.COMBI

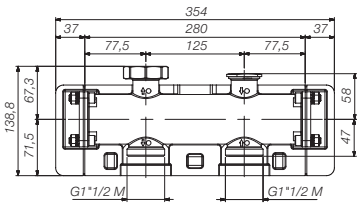
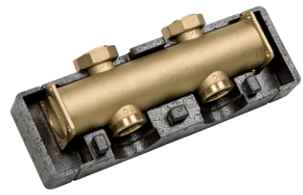
**EN** Boiler distributor

- body: brass CB753S
- pipe unions and pipe connectors: brass CW617N, EN 12165
- end cap: brass CW614N, EN 12164
- mounting screws: Stainless steel
- flat gaskets: Peroxide EPDM
- sealing gaskets: Peroxide EPDM
- thermal insulation casing: PPE, conductivity (T):0,041 (W/mK)
- Max. temperature: 95°C
- Max. pressure: 10 bar
- Liquids: water and glycol-water solutions (up to 50% glycol)

RU Котельный распределитель

- корпус: Латунь CB753S
- фитинг и муфты для труб: Латунь CW617N, EN 12165
- торцевая заглушка: Латунь CW614N, EN 12164
- монтажные винты: Нержавеющая сталь
- плоские уплотнения: этилен-пропиленовый каучук пероксид
- закрывающие уплотнения: этилен-пропиленовый каучук пероксид
- теплоизолирующий корпус: ПФЭ, проводимость (T):0,041 (Вт/мК)
- Макс. температура: 95°C
- Макс. давление: 10 баров
- Жидкости: вода и ее растворы гликоля (до 50% гликоля)

SK Dvojkomorový rozdeľovač pre kotle

- telo: mosadz CB753S
- tvarovky a potrebné spojky: mosadz CW617N EN 12165
- koncová krytka: Brass kapa CW614N EN 12164
- upevňovacie skrutky: Nerezová oceľ
- tesnenie: EPDM peroxid
- uzavieracie tesnenia: EPDM peroxid
- tepelno-izolačné puzdro: PPE, vodivost (T):0,041 (W/mK)
- Teplota max.: 95°C
- Maximálny tlak: 10 bar
- Kvapaliny: voda a roztoky glykolu (až 50% glykolu)

PL Rozdzielacz kotłowy

- Rozdzielacz kotłowy
- korpus: mosiądz CB753S
- śrubunki i złączki rurowe: mosiądz CW617N, EN 12165
- zaślepka końcowa: mosiądz CW614N, EN 12164
- śruby montażowe: stal nierdzewna
- uszczelki płaskie: EPDM nadciernikowy
- uszczelki zamykające: EPDM nadciernikowy
- obudowy termoizolacyjne: PPE, przewodność (T):0,041 (W/mK)
- Temperatura maksymalna: 95°C
- Ciśnienie maksymalne: 10 bar
- Ciecze: woda i jej roztwory glikolu (do 50% glikolu)

UA Котельний розподільник

- корпус: Латунь CB753S
- фитинг і муфти для труб: Латунь CW617N, EN 12165
- торцева кришка: Латунь CW614N, EN 12164
- монтажні гвинти: Нержавіюча сталь
- плоскі ущільнення: етилен-пропіленовий каучук пероксид
- закриваючі ущільнення: етилен-пропіленовий каучук пероксид
- теплоізолюючий корпус: ПФЕ, провідність (T):0,041 (Вт/мК)
- Макс. температура: 95°C
- Макс. тиск: 10 барів
- Рідина: вода і її розчини гліколю (до 50% гліколю)

RO Distribuitor pentru boiler

- corp: alama CB753S
- fittinguri și racorduri pentru țevi: Alamă CW617N EN 12165
- capace de protecție spate: Alamă CW614N, EN 12164
- șuruburi de fixare: Oțel inoxidabil
- garnituri de etansare: peroxid EPDM
- carcasa pentru termoizolare: PPE, conductibilitate (T):0,041 (W/mK)
- Temp. max: 95°C
- Presiune max: 10 bar
- Lichide: apă și soluțiile de glicol (până la 50% glicol)

DE Kesselverteiler

- Gehäuse: Messing CB753S
- Rohrverschraubungen und Rohrmuffe: Messing CW617N, EN 12165
- Verschluss Scheibe: Messing CW614N, EN 12164
- Montageschrauben: rostbeständiger Stahl
- Flachdichtung: EPDM
- Abschlussdichtung: EPDM
- Wärmedämmende Gehäuse: PPE, Leitwert (T):0,041 (W/mK)
- Max. Temperatur: 95°C
- Max. Druck: 10 bar
- Flüssigkeiten: Wasser und seine Glycol-Lösungen (bis 50% Glycol)

CZ Dvoukomorový rozdělovač pro kotle

- tělo: mosaz CB753S
- tvarovky a potřebné spojky: mosaz CW617N EN 12165
- koncová krytka: Brass CW614N EN 12164
- upevňovací šrouby: Nerezová ocel
- těsnění: EPDM peroxidovi
- uzavírací těsnění: EPDM peroxidovi
- tepelně-izolační pouzdro: PPE, vodivost (T):0,041 (W/mK)
- Teplota max.: 95°C
- Maximální tlak: 10 bar
- Kapaliny: voda a roztoky glykolu (až 50% glykolu)

SR Razdelnik za bojler COMBI

- telo: Mesing CB753S
- fittingi i spojke za cevi: Mesing CW617N, EN 12165
- završna kapa: Mesing CW614N, EN 12164
- montažni vijci: od nehrđajućeg čelika
- zaprtivak: EPDM-peroksid
- izolacijske kućišta: PPE, provodljivost (T):0,041 (W/mK)
- Temp. max: 95°C
- Maksimalni pritisak: 10 bar
- Tečnost: voda i glikol (do 50% glikolne)

Code	Pieces	Package	Net weight
6096760	1	P-6096.76	3,069

69.COMBI

**EN** Boiler distributor plug

Brass blanking plug

RU Заглушка для котельного распределителя

Латунная заглушка

SK Záslepka kotolného rozdeľovača

Záslepka - mosadz

PL Zaślepka do rozdzielacza kotłowego

Zaślepka mosiężna

UA Заглушка для котельного розподільника

Латунна заглушка

RO Capac de protecție pentru distribuitorul de cazane

Capac de protecție de alamă

DE Verschluss Scheibe für den Kesselverteiler

Verschluss Scheibe aus Messing

CZ Záslepka kotelního rozdělovače

Záslepka - mosaz

SR Stoper za razdelnike COMBI

Poklopac od mesinga

Code	Pieces	Package	Net weight
6096770	20/1	P-1472.60/1 / woreczek foliowy	0,183

70.CONTROLMIX3

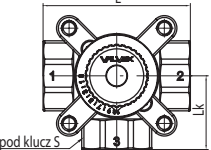
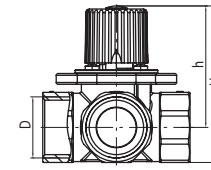

Wymiar pod klucz S

**EN** Three-way mixing valve

Body: brass, gaskets: EPDM, ABS knob and end cap, teflon lining, steel screws

RU Трехходовой смесительный клапан

Корпус: латунь, уплотнения: этилен-пропиленовый каучук, регулятор и заглушка АБС-пластик, винты: стальные

SK Trojcestný zmiešavač

Telo: mosadz, tesnenie: EPDM, rukoväť a záslepka ABS, teflonová vložka, skrutky: oceľ

PL Zawór mieszający 3-drogowy

Korpus: mosiądz, uszczelki: EPDM, pokrętko i zaślepka ABS, wkładka teflonowa, wkręty: stalowe

UA Триходовий клапан змішувача

Корпус: латунь, ущільнення: етилен-пропіленовий каучук, регулятор і заглушка АБС-пластик, гвинти: сталеві

RO Vana de amestec cu trei căi pentru amestec

Corp: alama, garnituri: EPDM, buton și capac ABS, unitate de teflon, șuruburi: de oțel

DE 3-Wege Mischventil

Gehäuse: Messing, Dichtung: EPDM, Drehknopf und Verschluss Scheibe ABS, Einlage aus Teflon, Schrauben: aus Stahl

CZ Třicestný směšovač

Tělo: mosaz, těsnění: EPDM, rukojeť a záslepka ABS, teflonová vložka, šrouby: ocel

SR Trokraki mešni ventil

Telo: mesing, zaptivak: EPDM, regulator i kapa ABS, teflonski uložak, vijci: čelični

DN	Code	Dimensions					
		S	Lk	D	L	H	h
20	6093100	31	38,5	R 3/4	77	86	68
25	6094100	39	41	R1	82	87	68
32	6095100	49	46	R1 1/4	92	94	70
40	6096300	55	54,5	R1 1/2	109	101	74
50	6097470	68	59,5	R2	119	113	79

DN	Code	P nom.	Temp. nom.	Kvs	Torque	Types of fluids	Pieces	Package	Net weight
20	6093100	PN 10	-10°C ÷ 110°C	6,3 (m³/h)	<1 Nm	water, glycol (≤50%)	1	P-6094.12	0,611
25	6094100	PN 10	-10°C ÷ 110°C	12 (m³/h)	<1 Nm	water, glycol (≤50%)	1	P-6094.12	0,752
32	6095100	PN 10	-10°C ÷ 110°C	16 (m³/h)	<1 Nm	woda, glikol (≤50%)	1	P-6095.12	1,105
40	6096300	PN 10	-10°C ÷ 110°C	25 (m³/h)	<1 Nm	water, glycol (≤50%)	1	P-6095.12	1,689
50	6097470	PN 10	-10°C ÷ 110°C	40 (m³/h)	<1 Nm	woda, glikol (≤50%)	1	P-6097.49	2,314

71.CONTROLMIX4

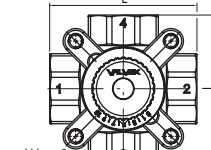
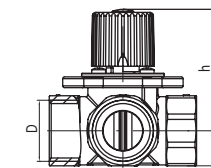

Wymiar pod klucz S

**EN** Four-way mixing valve

Body: brass, gaskets: EPDM, ABS knob and end cap, teflon lining, steel screws

RU Четырехходовой смесительный клапан

Корпус: латунь, уплотнения: этилен-пропиленовый каучук, регулятор и заглушка АБС-пластик, винты: стальные

SK Štvorcestný zmiešavací ventil

Telo: mosadz, tesnenie: EPDM, gombík a záslepka ABS, teflonová vložka, skrutky: oceľ

PL Zawór mieszający 4-drogowy

Korpus: mosiądz, uszczelki: EPDM, pokrętko i zaślepka ABS, wkładka teflonowa, wkręty: stalowe

UA Чотириходовий змішувальний клапан

Корпус: латунь, ущільнення: етилен-пропіленовий каучук, регулятор і заглушка АБС-пластик, гвинти: сталеві

RO Vana de amestec cu patru căi pentru amestec

Corp: alama, garnituri: EPDM, buton și capac ABS, unitate de teflon, șuruburi: de oțel

DE 4-Wege Mischventil

Gehäuse: Messing, Dichtung: EPDM, Drehknopf und Verschluss Scheibe ABS, Einlage aus Teflon, Schrauben: aus Stahl

CZ Čtyřcestný Smešovací Ventil

Tělo: mosaz, těsnění: EPDM, knoflík a záslepka ABS, teflonová vložka, šrouby: ocel

SR Četvorokraki mešni ventil

Telo: mesing, zaptivak: EPDM, regulator i kapa ABS, teflonski uložak, vijci: čelični

DN	Code	Dimensions					
		S	Lk	D	L	H	h
20	6093120	31	-	R3/4	77	86	68
25	6094120	39	-	R1	82	87	68
32	6095120	49	-	R1 1/4	92	94	70
40	6096320	55	-	R1 1/2	109	101	74
50	6097490	68	-	R2	119	113	79

DN	Code	P nom.	Temp. nom.	Kvs	Torque	Types of fluids	Pieces	Package	Net weight
20	6093120	PN 10	-10°C ÷ 110°C	6,3 (m³/h)	<1 Nm	water, glycol (≤50%)	1	P-6094.12	0,648
25	6094120	PN 10	-10°C ÷ 110°C	12 (m³/h)	<1 Nm	water, glycol (≤50%)	1	P-6094.12	0,870
32	6095120	PN 10	-10°C ÷ 110°C	16 (m³/h)	<1 Nm	woda, glikol (≤50%)	1	P-6095.12	1,201
40	6096320	PN 10	-10°C ÷ 110°C	25 (m³/h)	<1 Nm	water, glycol (≤50%)	1	P-6095.12	1,796
50	6097490	PN 10	-10°C ÷ 110°C	40 (m³/h)	<1 Nm	woda, glikol (≤50%)	1	P-6097.49	2,412

72. V-MIX ST 10/230



EN Actuator for V-MIX ST 10/230 valves

- rotation angle: 90°C
- power supply voltage: 230V-50Hz
- protection class: 2
- valve opened for: 2 minutes
- connection cable: 1m
- max. ambient temperature: 50°C
- torque: 10Nm
- accessories: adapter, blocker, cable

RU Привод для клапанов V-MIX ST 10/230

- угол поворота: 90°C
- напряжение питания: 230V-50Hz
- класс защиты: 2
- время открытия: 2 мин
- соединительный кабель: 1м
- макс. температура воздуха: 50°C
- крутящий момент: 10Nm
- оснащение: адаптер, блокиратор, кабель

SK Servomotor pre ventily V-MIX ST 10/230

- uhol otočenia: 90°C
- napájacie napätie: 230V-50Hz
- trieda ochrany: 2
- otváracia doba: 2 minúty
- pripojovací kábel: 1m
- max. okolitá teplota: 50°C
- krútiaci moment: 10 Nm
- vybavenie: adaptér, blokátor, kábel

PL Siłownik do zaworów V-MIX ST 10/230

- kąt obrotu: 90°C
- napięcie zasilania: 230V-50Hz
- klasa ochrony: 2
- czas otwarcia: 2 min
- kabel przyłączeniowy: 1m
- max. temperatura otoczenia: 50°C
- moment obrotowy: 10Nm
- wyposażenie: adapter, bloker, kabel

UA Привід для клапанів V-MIX ST 10/230

- кут повороту: 90°C
- напруга живлення: 230V-50Hz
- клас захисту: 2
- час відкриття: 2 хв
- приєднувальний кабель: 1м
- макс. температура повітря: 50°C
- крутний момент: 10Nm
- оснащення: адаптер, блокіратор, кабель

RO Dispozitiv de actionare pentru vane V-MIX ST 10/230

- unghi de rotație: 90°C
- tensiunea de alimentare: 230V-50Hz
- clasa de protecție: 2
- timp de deschidere: 2 minute
- cablu de conectare: 1m
- temperatură maximă a mediului ambiant: 50°C
- cuplu: 10Nm
- accesorii: adaptor, blocant, cablu

DE Stellmotor für Ventile V-MIX ST 10/230

- Drehwinkel: 90°C
- Speisespannung: 230V-50Hz
- Schutzklasse: 2
- Öffnungszeit: 2 Minuten
- Anschlusskabel: 1m
- max. Umgebungstemperatur: 50°C
- Drehmoment: 10Nm
- Zubehör: Adapter, Blocker, Kabel

CZ Servomotor pro ventily V-MIX ST 10/230

- úhel otáčeni: 90°C
- napájecí napětí: 230V-50Hz
- třída ochrany: 2
- otevírací doba: 2 minuty
- přípojovací kabel: 1m
- max. okolní teplota: 50°C
- kroutící moment: 10 Nm
- vybavení: adaptér, blokátor, kabel

SR V - MIX ST 10/230 actuator

- ugao rotacije: 90°C
- napon: 230V-50Hz
- klasa zaštite: 2
- vreme otvaranja: 2 min
- priključni kabel: 1m
- temperatura maksimalne okoline: 50°C
- obrtni momenat: 10Nm
- oprema: adapter, bloker, kabel



Code	Pieces	Package	Net weight
6098300	1	P-6098.30	0,450

73. V-MIX STM 10/230



EN Actuator for V-MIX STM 10/230 valves with integrated equithermal adjusting unit

- temperature range: +20°C...+80°C
- rotation angle: 90°C
- power supply voltage: 230V-50Hz
- protection class: 2
- valve opened for: 2 minutes
- sensor cable: 1m, diameter 5 mm
- power supply cable: 2m, 230V
- max. ambient temperature: 50°C
- torque: 10Nm
- accessories: adapter, blocker, cable, sensor

RU Привод для клапанов со встроенным постоянным контролем температуры V-MIX STM 10/230

- темп. диапазон +20°C...+80°C
- угол поворота: 90°C
- напряжение питания: 230V-50Hz
- класс защиты: 2
- время открытия: 2 мин
- кабель датчика: 1м, диаметр 5 мм
- кабель питания: 2м, 230V
- макс. температура воздуха: 50°C
- крутящий момент: 10Nm
- оснащение: адаптер, блокиратор, кабель, датчик

SK Servomotor pre ventily s integrovanou reguláciou konštantnej teploty V-MIX STM 10/230

- tepl. rozsah + 20°C ... + 80°C
- uhol otočenia: 90°C
- napájacie napätie: 230V-50Hz
- trieda ochrany: 2
- otváracia doba: 2 minúty
- kábel čidla: 1 m, priemer 5 mm
- napájací kábel: 2 m, 230V
- max. okolitá teplota: 50°C
- krútiaci moment: 10 Nm
- vybavenie: adaptér, blokátor, kábel, senzor

PL Siłownik do zaworów z wbudowanym regulatorem stałotemperaturowym V-MIX STM 10/230

- zakres temp. +20°C...+80°C
- kąt obrotu: 90°C
- napięcie zasilania: 230V-50Hz
- klasa ochrony: 2
- czas otwarcia: 2 min
- kabel czujnika: 1m, średnica 5 mm
- kabel zasilający: 2m, 230V
- max. temperatura otoczenia: 50°C
- moment obrotowy: 10Nm
- wyposażenie: adapter, bloker, kabel, czujnik

UA Привід для клапанів з вбудованим постійним контролем температури V-MIX STM 10/230

- темп. діапазон +20°C...+80°C
- кут повороту: 90°C
- напруга живлення: 230V-50Hz
- клас захисту: 2
- час відкриття: 2 хв
- кабель датчика: 1м, діаметр 5 мм
- кабель живлення: 2м, 230V
- макс. температура повітря: 50°C
- крутний момент: 10Nm
- оснащення: адаптер, блокіратор, кабель, датчик

RO Dispozitiv de acționare pentru vane V-MIX STM 10/230 cu unitate de reglare termică integrată

- intervalul de temperatură +20°C...+80°C
- unghi de rotație: 90°C
- tensiunea de alimentare: 230V-50Hz
- clasa de protecție: 2
- timp de deschidere: 2 minute
- cablu de senzorial: 1m, cu diametrul de 5 mm
- cablu de alimentare: 2m, 230V
- temperatură maximă a mediului ambiant: 50°C
- momentul de rotație: 10Nm
- accesorii: adaptor, blocant, cablu, senzor

DE Stellmotor für Ventile mit eingebautem Temperaturregler V-MIX STM 10/230

- Temperaturbereich +20°C...+80°C
- Drehwinkel: 90°C
- Speisespannung: 230V-50Hz
- Schutzklasse: 2
- Öffnungszeit: 2 Minuten
- sensor cable: 1m, diameter 5 mm
- power supply cable: 2m, 230V
- max. Umgebungstemperatur: 50°C
- Drehmoment: 10Nm
- Zubehör: Adapter, Blocker, Kabel, Fühler

CZ Servomotory pro ventily s integrovanou regulací konstantní teploty V-MIX STM 10/230

- tepl. rozsah + 20°C ... + 80°C
- úhel otáčeni: 90°C
- napájecí napětí: 230V-50Hz
- třída ochrany: 2
- otevírací doba: 2 minuty
- kabel čidla: 1m, průměr 5 mm
- napájecí kabel: 2m, 230V
- max. okolní teplota: 50°C
- kroutící moment: 10 Nm
- vybavení: adaptér, blokátor, kabel, senzor

SR Pokretački ventil s integrisanom regulacijom konstantne temperature V-MIX STM 10/230

- raspon temperature +20°C...+80°C
- ugao rotacije: 90°C
- napon: 230V-50Hz
- klasa zaštite: 2
- vreme otvaranja: 2 min
- kabel senzora: 1m, promer 5 mm
- kabel za napajanje: 2m, 230V
- max. temperatura okoline: 50°C
- obrtni momenat: 10Nm
- oprema: adapter, bloker, kabel, senzor



Code	Pieces	Package	Net weight
6098320	1	P-6098.30	0,501

74. V-MIX ST 10/230 + CONTROLMIX3



EN V-MIX ST 10/230 + CONTROLMIX3

- Three-way mixing valve
- Actuator for V-MIX valves

RU V-MIX ST 10/230 + CONTROLMIX3

- Трехходовый смесительный клапан
- Привод для клапанов V-MIX

SK V-MIX ST 10/230 + CONTROLMIX3

- Trojcestný zmiešavač
- Servomotor pre ventily V-MIX

PL V-MIX ST 10/230 + CONTROLMIX3

- Zawór mieszający 3-drogowy
- Siłownik do zaworów V-MIX

UA V-MIX ST 10/230 + CONTROLMIX3

- Триходовий клапан змішувача
- Привід для клапанів V-MIX

RO V-MIX ST 10/230 + CONTROLMIX3

- Vana de amestec cu trei căi pentru amestec
- Dispozitiv de acționare pentru vane V-MIX

DE V-MIX ST 10/230 + CONTROLMIX3

- 3-Wege Mischventil
- Stellmotor für Ventile V-MIX

CZ V-MIX ST 10/230 + CONTROLMIX3

- Třicestný směšovač
- Servomotor pro ventily V-MIX

SR V-MIX ST 10/230 + CONTROLMIX3

- Trokraki mešni ventil
- V - MIX actuator

DN	Code	P nom.	Temp. nom.	Kvs	Torque	Types of fluids	Pieces	Net weight	Package
20	6093140	PN 10	-10°C ÷ 110°C	6,3 (m³/h)	10 Nm	water, glycol (≤50%)	1	1,112	P-6094.16
25	6094140	PN 10	-10°C ÷ 110°C	12 (m³/h)	10 Nm	water, glycol (≤50%)	1	1,217	P-6094.16
32	6095140	PN 10	-10°C ÷ 110°C	16 (m³/h)	10 Nm	woda, glikol (≤50%)	1	1,570	P-6095.16
40	6096340	PN 10	-10°C ÷ 110°C	25 (m³/h)	10 Nm	water, glycol (≤50%)	1	2,310	P-6095.16
50	6097140	PN 10	-10°C ÷ 110°C	40 (m³/h)	10 Nm	woda, glikol (≤50%)	1	2,862	P-1



75. V-MIX ST 10/230 + CONTROLMIX4



EN V-MIX ST 10/230 + CONTROLMIX4

- Four-way mixing valve
- Actuator for V-MIX valves

RU V-MIX ST 10/230 + CONTROLMIX4

- Четырехходовый смесительный клапан
- Привод для клапанов V-MIX

SK V-MIX ST 10/230 + CONTROLMIX4

- Štvorcestný zmiešavací ventil
- Servomotor pre ventily V-MIX

PL V-MIX ST 10/230 + CONTROLMIX4

- Zawór mieszający 4-drogowy
- Siłownik do zaworów V-MIX

UA V-MIX ST 10/230 + CONTROLMIX4

- Чотирьходовий змішувальний клапан
- Привід для клапанів V-MIX

RO V-MIX ST 10/230 + CONTROLMIX4

- Vana de amestec cu patru căi pentru amestec
- Dispozitiv de acționare pentru vane V-MIX

DE V-MIX ST 10/230 + CONTROLMIX4

- 4-Wege Mischventil
- Stellmotor für Ventile V-MIX

CZ V-MIX ST 10/230 + CONTROLMIX4

- Čtyřcestný Smešovací Ventil
- Servomotor pro ventily V-MIX

SR V-MIX ST 10/230 + CONTROLMIX4

- Četvorokraki mešni ventil
- V - MIX actuator

DN	Code	P nom.	Temp. nom.	Kvs	Torque	Types of fluids	Pieces	Net weight	Package
20	6093160	PN 10	-10°C ÷ 110°C	6,3 (m³/h)	10 Nm	water, glycol (≤50%)	1	1,157	P-6094.16
25	6094160	PN 10	-10°C ÷ 110°C	12 (m³/h)	10 Nm	water, glycol (≤50%)	1	1,256	P-6094.16
32	6095160	PN 10	-10°C ÷ 110°C	16 (m³/h)	10 Nm	woda, glikol (≤50%)	1	1,666	P-6095.16
40	6096350	PN 10	-10°C ÷ 110°C	25 (m³/h)	10 Nm	water, glycol (≤50%)	1	2,260	P-6095.16
50	6097130	PN 10	-10°C ÷ 110°C	40 (m³/h)	10 Nm	woda, glikol (≤50%)	1	2,764	P-1



76. V-MIX STM 10/230 + CONTROLMIX3



EN V-MIX STM 10/230 + CONTROLMIX3

- Three-way mixing valve
- Actuator for V-MIX valves with integrated equithermal adjusting unit

RU V-MIX STM 10/230 + CONTROLMIX3

- Трехходовый смесительный клапан
- Привод для клапанов со встроенным постоянным контролем температуры V-MIX

SK V-MIX STM 10/230 + CONTROLMIX3

- Trojcestný zmiešavač
- Pohon ventil s integrovanou reguláciou konštantnej teploty V-MIX

PL V-MIX STM 10/230 + CONTROLMIX3

- Zawór mieszający 3-drogowy
- Siłownik do zaworów z wbudowanym regulatorem stałotemperaturowym V-MIX

UA V-MIX STM 10/230 + CONTROLMIX3

- Триходовий клапан змішувача
- Привід для клапанів з вбудованим постійним контролем температури V-MIX

RO V-MIX STM 10/230 + CONTROLMIX3

- Vana de amestec cu trei căi pentru amestec
- Dispozitiv de acționare pentru vane V-MIX cu unitate de reglare termică integrată

DE V-MIX STM 10/230 + CONTROLMIX3

- 3-Wege Mischventil
- Stellmotor für Ventile mit eingebautem Temperaturregler V-MIX

CZ V-MIX STM 10/230 + CONTROLMIX3

- Třicestný směšovač
- Servomotory pro ventily s integrovanou regulací konstantní teploty V-MIX

SR V-MIX STM 10/230 + CONTROLMIX3

- Trokraki mešni ventil
- Pokretački ventil s integrisanom regulacijom konstantne temperature V-MIX

DN	Code	P nom.	Temp. nom.	Kvs	Torque	Types of fluids	Pieces	Net weight	Package
20	6093180	PN 10	-10°C ÷ 110°C	6,3 (m³/h)	10 Nm	water, glycol (≤50%)	1	1,127	P-6094.16
25	6094180	PN 10	-10°C ÷ 110°C	12 (m³/h)	10 Nm	water, glycol (≤50%)	1	1,267	P-6094.16
32	6095180	PN 10	-10°C ÷ 110°C	16 (m³/h)	10 Nm	woda, glikol (≤50%)	1	1,620	P-6095.16
40	6096360	PN 10	-10°C ÷ 110°C	25 (m³/h)	10 Nm	water, glycol (≤50%)	1	2,203	P-6095.16
50	6097180	PN 10	-10°C ÷ 110°C	40 (m³/h)	10 Nm	woda, glikol (≤50%)	1	2,815	P-1



77. V-MIX STM 10/230 + CONTROLMIX4



EN V-MIX STM 10/230 + CONTROLMIX4

- Four-way mixing valve
- Actuator for V-MIX valves with integrated equithermal adjusting unit

RU V-MIX STM 10/230 + CONTROLMIX4

- Четырехходовой смесительный клапан
- Привод для клапанов со встроенным постоянным контролем температуры V-MIX

SK V-MIX STM 10/230 + CONTROLMIX4

- Štvorcestný zmiešavací ventil
- Pohon ventil s integrovanou reguláciou konštantnej teploty V-MIX

PL V-MIX STM 10/230 + CONTROLMIX4

- Zawór mieszający 4-drogowy
- Siłownik do zaworów z wbudowanym regulatorem stałotemperaturowym V-MIX

UA V-MIX STM 10/230 + CONTROLMIX4

- Чотириходовий змішувальний клапан
- Привід для клапанів з вбудованим постійним контролем температури V-MIX

RO V-MIX STM 10/230 + CONTROLMIX4

- Vana de amestec cu patru căi pentru amestec
- Dispozitiv de acționare pentru vane V-MIX cu unitate de reglare termică integrată

DE V-MIX STM 10/230 + CONTROLMIX4

- 4-Wege Mischventil
- Stellmotor für Ventile mit eingebautem Temperaturregler V-MIX

CZ V-MIX STM 10/230 + CONTROLMIX4

- Čtyřcestný Smešovací Ventil
- Servomotor pro ventily s integrovanou regulací konstantní teploty V-MIX

SR V-MIX STM 10/230 + CONTROLMIX4

- Četvorokraki mešni ventil
- Pokretački ventil s integrisanom regulacijom konstantne temperature V-MIX

DN	Code	P nom.	Temp. nom.	Kvs	Torque	Types of fluids	Pieces	Net weight	Package
20	6093200	PN 10	-10°C ÷ 110°C	6,3 (m³/h)	10 Nm	water, glycol (≤50%)	1	1,162	P-6094.16
25	6094200	PN 10	-10°C ÷ 110°C	12 (m³/h)	10 Nm	water, glycol (≤50%)	1	1,338	P-6094.16
32	6095190	PN 10	-10°C ÷ 110°C	16 (m³/h)	10 Nm	woda, glikol (≤50%)	1	1,716	P-6095.16
40	6096370	PN 10	-10°C ÷ 110°C	25 (m³/h)	10 Nm	water, glycol (≤50%)	1	2,310	P-6095.16
50	6097190	PN 10	-10°C ÷ 110°C	40 (m³/h)	10 Nm	woda, glikol (≤50%)	1	2,913	P-1



78. V-THERM

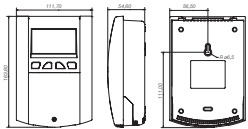

EN V-THERM controller for mixing valves

- smooth control of three-way/four-way valve
- pump operation control
- possibility of controlling two other valves via additional modules: ST-61 v4 or ST-431n
- weather-based control and weekly control
- cooperation with indoor adjusting unit

RU Контроллер V-THERM для смесительных клапанов

- плавное управление трех- или четырехходовым клапаном
- управление насосом
- возможность управления двумя другими клапанами при помощи дополнительных модулей ST-61 v4 или ST-431n
- недельное и погодное управление
- взаимодействие с регулятором комнатной температуры

SK Ovládač V-therm pre zmiešavacie ventily

- plynulé ovládanie troj- alebo štyřcestného ventila
- ovládanie čerpadiel
- schopnosť ovládať ďalšie dva ventily pomocou prídavných modulov ST-61 v4 alebo ST-431n
- ovládanie závislé od počasia ako aj týždenné
- spolupráca s izbovým regulátorom teploty

PL Sterownik V-THERM do zaworów mieszających

- płynne sterowanie zaworem trój lub czterodrogowym
- sterowanie pracą pompy
- możliwość sterowania dwoma innymi zaworami za pomocą dodatkowych modułów ST-61 v4 lub ST-431n
- sterowanie pogodowe i tygodniowe
- współpraca z regulatorem pokojowym

UA Контролер V-THERM для змішувальних клапанів

- плавне керування трьох- або чотириходовим клапаном
- управління насосом
- можливість управління двома іншими клапанами за допомогою додаткових модулів ST-61 v4 чи ST-431n
- тижнєве і погодне управління
- взаємодія з регулятором кімнатної температури

RO Dispozitiv de control V-THERM pentru vane de amestec

- controlul lin al supapei cu trei sau patru căi
- controlul funcționării pompei
- capacitatea de coordonare a altor două supape prin intermediul unor module suplimentare ST-61 v4 sau ST-431n
- control camera și vreme & control săptămânal
- cooperarea cu unitatea de reglare de interior

DE V-THERM - Steuerer für 4-Wege-Mischventile

- Reibungslose Steuerung von dem 3 oder 4-Wege-Ventil
- Pumpensteuerung
- Möglichkeit der Steuerung von zwei anderen Ventilen mit Hilfe von zusätzlichen Modulen ST-61 v4 oder ST-431n
- Wettervorhersage-Steuerung oder Zeitsteuerung
- Zusammenarbeit mit dem Zimmerregler

CZ Ovládač V-THERM pro směšovací ventily

- plynulé ovládání tří- nebo čtyřcestného ventilu
- ovládání čerpadel
- schopnost ovládat další dva ventily pomocí prídavných modulů ST-61 v4 nebo ST-431n
- ovládání závislé od počasí jak i týdenní
- spolupráce s pokojovým regulátorem teploty

SR Kontrolna tabla za mešne ventile V-THERM

- usmeravanje rada pumpe
- mogućnost da se kontroliše druga dva ventila pomoću dodatnih modula ST-61 v4 ili ST-431n
- vremensko upravljanje
- saradnja s regulatorom sobne temperature

Code	Range T (°C)	Supply voltage	Power consumption	Pieces	Package	Net weight
6098280	8-90	230V/50Hz +/- 10%	max. 4W	1	P-6098.20	0,443



79. V-MIX ST 10/230 + CONTROLMIX3 + V-THERM



EN V-MIX ST 10/230 + CONTROLMIX3 + V-THERM

- Three-way mixing valve
- Actuator for V-MIX valves
- V-THERM controller for mixing valves

RU V-MIX ST 10/230 + CONTROLMIX3 + V-THERM

- Трехходовой смесительный клапан
- Привод для клапанов V-MIX
- Контроллер V-THERM для смесительных клапанов

SK V-MIX ST 10/230 + CONTROLMIX3 + V-THERM

- Trojcestný zmiešavač
- Servomotor pre ventily V-MIX
- Ovládač V-THERM do zmiešavacie ventily

PL V-MIX ST 10/230 + CONTROLMIX3 + V-THERM

- Zawór mieszający 3-drogowy
- Siłownik do zaworów V-MIX
- Sterownik V-THERM do zaworów mieszających

UA V-MIX ST 10/230 + CONTROLMIX3 + V-THERM

- Триходовий клапан змішувача
- Привід для клапанів V-MIX
- Контролер V-THERM для змішувальних клапанів

RO V-MIX ST 10/230 + CONTROLMIX3 + V-THERM

- Vana de amestec cu trei căi pentru amestec
- Dispozitiv de acționare pentru vane V-MIX
- Dispozitiv de control V-THERM pentru vane de amestec

DE V-MIX ST 10/230 + CONTROLMIX3 + V-THERM

- 3-Wege Mischventil
- Stellmotor für Ventile V-MIX
- V-THERM - Steuerer für 4-Wege-Mischventile

CZ V-MIX ST 10/230 + CONTROLMIX3 + V-THERM

- Třicestný směšovač
- Servomotor pro ventily V-MIX
- Ovládač V-THERM pro směšovací ventily

SR V-MIX ST 10/230 + CONTROLMIX3 + V-THERM

- Trokraki mešni ventil
- V - MIX actuator
- Kontrolna tabla za mešne ventile V-THERM

DN	Code	P nom.	Temp. nom.	Kvs	Types of fluids	Pieces	Net weight	Package
20	6093220	PN 10	-10°C ÷ 110°C	6,3 (m³/h)	water, glycol (≤50%)	1	1,520	P-6098.30
25	6094220	PN 10	-10°C ÷ 110°C	12 (m³/h)	water, glycol (≤50%)	1	1,660	P-6098.30
32	6095280	PN 10	-10°C ÷ 110°C	16 (m³/h)	woda, glikol (≤50%)	1	2,012	P-110
40	6096380	PN 10	-10°C ÷ 110°C	25 (m³/h)	water, glycol (≤50%)	1	2,595	P-110
50	6097220	PN 10	-10°C ÷ 110°C	40 (m³/h)	woda, glikol (≤50%)	1	3,207	P-110



80. V-MIX ST 10/230 + CONTROLMIX4 + V-THERM



EN V-MIX ST 10/230 + CONTROLMIX4 + V-THERM

- Four-way mixing valve
- Actuator for V-MIX valves
- V-THERM controller for mixing valves

RU V-MIX ST 10/230 + CONTROLMIX4 + V-THERM

- Четырехходовой смесительный клапан
- Привод для клапанов V-MIX
- Контроллер V-THERM для смесительных клапанов

SK V-MIX ST 10/230 + CONTROLMIX4 + V-THERM

- Štvorcestný zmiešavací ventil
- Servomotor pre ventily V-MIX
- Ovládač V-THERM do zmiešavacie ventily

PL V-MIX ST 10/230 + CONTROLMIX4 + V-THERM

- Zawór mieszający 4-drogowy
- Siłownik do zaworów V-MIX
- Sterownik V-THERM do zaworów mieszających

UA V-MIX ST 10/230 + CONTROLMIX4 + V-THERM

- Чотириходовий змішувальний клапан
- Привід для клапанів V-MIX
- Контролер V-THERM для змішувальних клапанів

RO V-MIX ST 10/230 + CONTROLMIX4 + V-THERM

- Vana de amestec cu patru căi pentru amestec
- Dispozitiv de acționare pentru vane V-MIX
- Dispozitiv de control V-THERM pentru vane de amestec

DE V-MIX ST 10/230 + CONTROLMIX4 + V-THERM

- 4-Wege Mischventil
- Stellmotor für Ventile V-MIX
- V-THERM - Steuerer für 4-Wege-Mischventile

CZ V-MIX ST 10/230 + CONTROLMIX4 + V-THERM

- Čtyřcestný Smešovací Ventil
- Servomotor pro ventily V-MIX
- Ovládač V-THERM pro směšovací ventily

SR V-MIX ST 10/230 + CONTROLMIX4 + V-THERM

- Četvorokraki mešni ventil
- V - MIX actuator
- Kontrolna tabla za mešne ventile V-THERM

DN	Code	P nom.	Temp. nom.	Kvs	Types of fluids	Pieces	Net weight	Package
20	6093240	PN 10	-10°C ÷ 110°C	6,3 (m³/h)	water, glycol (≤50%)	1	1,555	P-6098.30
25	6094240	PN 10	-10°C ÷ 110°C	12 (m³/h)	water, glycol (≤50%)	1	1,731	P-6098.30
32	6095290	PN 10	-10°C ÷ 110°C	16 (m³/h)	woda, glikol (≤50%)	1	2,108	P-110
40	6096390	PN 10	-10°C ÷ 110°C	25 (m³/h)	water, glycol (≤50%)	1	2,703	P-110
50	6097240	PN 10	-10°C ÷ 110°C	40 (m³/h)	woda, glikol (≤50%)	1	3,305	P-110



81.FEST REGULATION VALVE

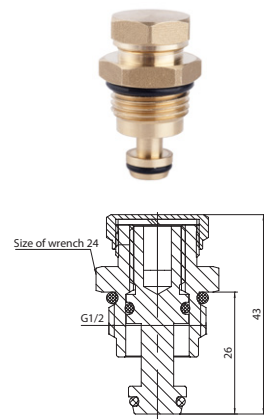

GUARANTEE
2
YEARS
LIMITED

EN Regulation valve (shut-off valve) G1/2

Used materials: brass, EPDM O-ring

RU Запорный вентиль для коллекторов G 1/2

Использованы материалы: латунь, уплотнительное кольцо EPDM

SK Uzavracací ventil do rozdeľovačov G 1/2

Použití materiály: mosadz, tesnenie o-kružok EPDM

PL Zawór odcinający do rozdzielaczy G 1/2

Użyte materiały: mosiądz, oring EPDM

UA Запірний вентиль для колекторів G 1/2

Використані матеріали: латунь, ущільнюоче кільце EPDM

RO Supapă de închidere pentru distribuitoare G 1/2

Materiale folosite: cupru, inel EPDM

DE Absperrventil für Verteiler G 1/2

Verwendete Materialien: Messing, EPDM O-Ring

CZ Uzavrací ventil do rozdělovačů G 1/2

Použití materiály: mosaz, těsnění o-ring EPDM

SR Regulacioni ventil za zatvaranje 1/2

Upotrebljeni materijali: mesing, O-prsten EPDM

Code	Size	P nom. / max temp.	Pieces	Package	Net weight
6097150	G1/2	PN 10, 100°C	50/10	P-38 / P-2406	0,086

82.SECURE SAFETY GROUP FOR MANIFOLD

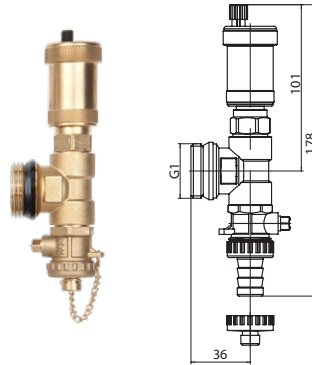

GUARANTEE
10
YEARS
LIMITED

EN Safety group for manifold

- shot blasted reducing female tee connector G1xG1/2,
- automatic purging valve with cut-off valve, nickel plated G1/2,
- shot blasted drain-cock with hose quick coupling and plug G1/2

RU Группа безопасности коллектора

- тройник с внутренней резьбой редукционный обработанный дробеструйкой G1xG1/2
- автоматический клапан деаэратора с отсекающим клапаном, дробеструйкой G1/2
- кран шаровой спусковой обработанный дробеструйкой с муфтой для шланга и заглушкой

SK Bezpečnostná skupina rozdeľovača

- T-kus vnútorný redukčný brokovaný G1xG1/2,
- automatický ventil odzdušňovací s uzavracím ventilom, nikel G1/2,
- vypúšťací brokovaný guľový ventil s hadicovou prípojkou a krytkou G1/2

PL Grupa bezpieczeństwa rozdzielacza

- trójnik redukcyjny G1xG1/2,
- automatyczny zawór odpowietrzający G1/2,
- zawór spustowy G1/2

UA Група безпеки колектора

- гайковий трійник перехідний дробильний G1xG1/2
- автоматичний повітровідкремлювальний клапан із запірним клапаном, дробильний G1/2
- кульовий кран спусковий дробильний з муфтою для під'єднання до шлангу та заглушкою

RO Grup de siguranță pentru distribuitor

- teu redus cu filet interior alămit G1xG1/2,
- aerisitor automat cu supapă de închidere, alămit G1/2,
- robinet sferic umplere-golire alămit, cu racord de furtun și capac G1/2

DE Sicherheitsgruppe des Verteilers

- aufschraub-Reduktions-T-Stück kugelgestrahlt G1xG1/2,
- automatisches Entlüftungsventil mit Absperrventil kugelgestrahlt G1/2,
- ablasskugelhahn, kugelgestrahlt, mit Schlauchverschraubung und Verschlussstopfen G1/2

CZ Bezpečnostní skupina rozdělovače

- T-kus vnitřní redukční otryskaný G1xG1/2,
- automatický ventil odzdušňovací s ventilem uzavracím mosaz G1/2,
- vypouštěcí tryskaný kulový ventil s hadicovou přípojkou a krytkou G1/2

SR Sigurnosna grupa za razdelnik

- T-komad. ženski, mesing G1xG1/2,
- automatski odzračni i zaporni ventil G1/2,
- kuglasta slavina sa priključkom G1/2

Code	Size	P nom. / max temp.	Pieces	Package	Net weight
6097400	1x1/2x1/2	PN 10, 100°C	18/1	P-38 / P-2406	0,366

83. BASE THERMOELECTRIC HEAD



GUARANTEE
2
YEARS
LIMITED

EN Thermoelectric head

- connection (thread) M30 x 1,5
- pivot stroke 4 mm

RU Термоэлектрическая головка

- Соединение (резьба) M30 x 1,5
- Шаг поршня 4 мм

SK Termoelektrická hlávica

- pripojka (závit) M30 x 1,5
- zdvih ihly: 4 mm

PL Głowica termoelektryczna

- przyłącze (gwint) M30 x 1,5
- skok trzpienia 4 mm
- zasilanie 230V

UA Термоелектрична головка

- з'єднання (різьблення) M30 x 1,5
- крок поршня 4 мм

RO Cap termoelectric

- conexiune (filet) M30 x 1,5
- saltul tijei 4mm

DE Thermoelektrischer Kopf

- Anschluss (Gewinde) M30 x 1,5
- Bolzenhub 4 mm

CZ Termoelektrická hlavice

- přípojka (závit) M30 x 1,5
- zdvih hlavice: 4 mm

SR Termoelektricna glava sa žicom

- pripojka (závit) M30 x 1,5
- zdvih hlavice: 4 mm

Code	Power	Terminal	Pieces	Package	Net weight
6098120	230 V	M30 x 1,5	18/1	P-42 / P-6098.12	0.220

85.DIRECT THERMOSTATIC VALVE

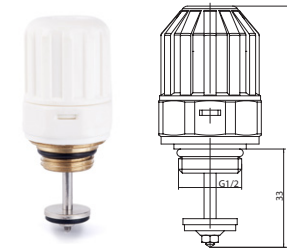

GUARANTEE
2
YEARS
LIMITED

EN Thermostatic valve with manual control handles

Used materials: brass, stainless steel, EPDM O-ring, knob: plastic

RU Термостатический клапан для коллекторов

Выполнение: латунь, нержавеющая сталь, уплотнительное кольцо EPDM, регулятор: пластик

SK Termostatický ventil do rozdeľovačov

Prevedenie: mosadz, nerezová oceľ, krúžok EPDM, ovládacie koleško: umelá hmota

PL Zawór termostatyczny do rozdzielaczy do manualnego sterowania

Wykonanie: mosiądz, stal nierdzewna, oring EPDM, pokrętko: tworzywo sztuczne

UA Термостатичний клапан для колекторів

Виконання: латунь, нержавіюча сталь, ущільнюоче кільце EPDM, регулятор: пластик

RO Supapă termostatică pentru distribuitoare

Execuție: alamă, oțel inoxidabil, inel EPDM, Mâner: material sintetic

DE Thermostatventil für Verteiler

Ausführung: Messing, rostbeständiger Stahl, EPDM - O-Ring Knebelgriff: Kunststoff

CZ Termostatický ventil do rozdělovačů

Provedení: mosaz, nerezová ocel, kroužek EPDM, ovládací koleško: umělá hmota

SR Termostatska glava 1/2 ručna kontrola

Izvršenje: mesing, nerđajući čelik, O-prsten EPDM, rotacijski prekidač: plastika

Code	Size	P nom. / max temp.	Pieces	Package	Net weight
6097200	G1/2	PN 10, 100°C	25/1	P-38 / P-2406	0,101

86.MINI PLUS BALL VALVE

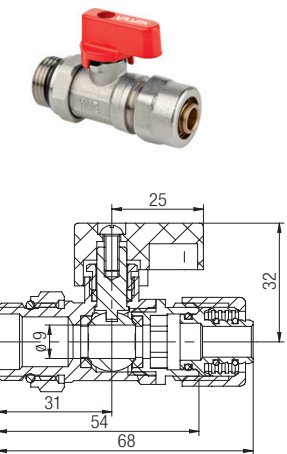

GUARANTEE
25
YEARS
LIMITED

EN Ball valve MINI PLUS with O-ring and Eurocone connector 16x2-G1/2, for hot water, with nut

Used materials: body, nut, ball, stem, end piece, bushing: brass; ball seal: PTFE; stem seal: O-ring seal, rubber NBR; lever: aluminium alloy.

RU Шаровой кран MINI PLUS с уплотнительным кольцом, разъемом Eurocone 16x2-G1/2 и гайкой для горячей воды

Используемые материалы: корпус, гайка, шар, пробка, наконечник, втулка: латунь; прокладка шара: PTFE; прокладка пробки: прокладка O-ring NBR; рукоятка: Рукоятка: алюминиевый сплав.

SK Guľový ventil MINI PLUS G1/2 - s koncovkou pre Alplex, voda teplá

Použitý materiál: telo, matica, guľa, čap, koncovka, objímka: mosadz; tesnenie gule: PTFE; tesnenie čapu: tesnenie O-kružok NBR; držiak: silumin.

PL Zawór MINI PLUS czerwoný z systemem doszczelnienia i złączką PEX/AL. G1/2 z 16

Użyte materiały: korpus, nakrętko, kula, czop, końcówka, tulejka: mosiądz; uszczelka kuli: PTFE; uszczelka czopa: uszczelka O-ring NBR; dźwignia: stop aluminium.

UA Кульовий кран MINI PLUS з ущільнюочим кільцем, роз'ємом Eurocone 16x2-G1/2 і гайкою для гарячої води

Матеріали, що використовувалися: корпус, гайка, куля, цапфа, кінцівка, втулка: латунь; ущільнювальна прокладка кулі: PTFE; ущільнювальна прокладка цапфи: ущільнювальне кільце круглого перерізу NBR; тримач: алюмінієвий сплав.

RO Robinet cu bilă MINI PLUS cu O-ring și conector Eurocone 16x2-G1/2, pentru apă caldă, cu piuliță

Materiale folosite: carcasă, piuliță, bilă, fus, capăt, bușcă: alamă; garnitură bilă: PTFE; garnitură fus: garnitură O-ring NBR; mâner: aliaj de aluminiu.

DE Kugelhahn MINI PLUS mit O-Ring und Eurocone-Stecker 16x2-G1/2, für heißes Wasser, mit Kappe

Verwendete Werkstoffe: Körper, Mutter, Kugel, Zapfen, Endstück, Hülse: Messing; Kugeldichtung: PTFE; Zapfendichtung: O-Ring NBR; Griff: Alu-Legierung.

CZ Kulový kohout MINI PLUS G1/2 - se teplou vodou

Použitý materiál: tělo, matice, koule, čep, koncovka, objímka: mosaz; těsnění koule: PTFE; těsnění čepu: těsnění O-kroužek NBR; držák: silumin.

SR MINI PLUS VENTIL ZA PEX/AL G1/2x16 - CRVENA

Materijali: telo, matica, kugla, kraj, čaura: mesing; zaprtivak kugle: PTFE; zaprtivak: O-zaptivak NBR, ručka: aluminijumska legura.

Code	Size	P nom. / max temp.	Pieces	Package	Net weight
6097390	1/2"	PN 10, 65°C	90/15/1	P-43 / bag	0,165

87.MINI PLUS BALL VALVE

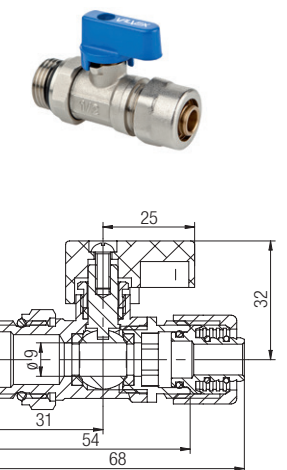

GUARANTEE
25
YEARS
LIMITED

EN Ball valve MINI PLUS with O-ring and Eurocone connector 16x2-G1/2, for cold water, with nut

Used materials: body, nut, ball, stem, end piece, bushing: brass; ball seal: PTFE; stem seal: O-ring seal, rubber NBR; lever: aluminium alloy.

RU Шаровой кран MINI PLUS с уплотнительным кольцом, разъемом Eurocone 16x2-G1/2 и гайкой для холодной воды

Используемые материалы: корпус, гайка, шар, пробка, наконечник, втулка: латунь; прокладка шара: PTFE; прокладка пробки: прокладка O-ring NBR; рукоятка: Рукоятка: алюминиевый сплав.

SK Guľový ventil MINI PLUS G1/2 - s koncovkou pre Alplex, voda studená

Použitý materiál: telo, matica, guľa, čap, koncovka, objímka: mosadz; tesnenie gule: PTFE; tesnenie čapu: tesnenie O-kružok NBR; držiak: silumin.

PL Zawór MINI PLUS niebieski z systemem doszczelnienia i złączką PEX/AL. G1/2 z 16

Użyte materiały: korpus, nakrętko, kula, czop, końcówka, tulejka: mosiądz; uszczelka kuli: PTFE; uszczelka czopa: uszczelka O-ring NBR; dźwignia: stop aluminium.

UA Кульовий кран MINI PLUS з ущільнюочим кільцем, роз'ємом Eurocone 16x2-G1/2 і гайкою для холодної води

Матеріали, що використовувалися: корпус, гайка, куля, цапфа, кінцівка, втулка: латунь; ущільнювальна прокладка кулі: PTFE; ущільнювальна прокладка цапфи: ущільнювальне кільце круглого перерізу NBR; тримач: алюмінієвий сплав.

RO Robinet cu bilă MINI PLUS cu O-ring și conector Eurocone 16x2-G1/2, pentru apă rece, cu piuliță

Materiale folosite: carcasă, piuliță, bilă, fus, capăt, bușcă: alamă; garnitură bilă: PTFE; garnitură fus: garnitură O-ring NBR; mâner: aliaj de aluminiu.

DE Kugelhahn MINI PLUS mit O-Ring und Eurocone-Stecker 16x2-G1/2, für kaltes Wasser, mit Kappe

Verwendete Werkstoffe: Körper, Mutter, Kugel, Zapfen, Endstück, Hülse: Messing; Kugeldichtung: PTFE; Zapfendichtung: O-Ring NBR; Griff: Alu-Legierung.

CZ Kulový kohout MINI PLUS G1/2 - se studenou vodou

Použitý materiál: tělo, matice, koule, čep, koncovka, objímka: mosaz; těsnění koule: PTFE; těsnění čepu: těsnění O-kroužek NBR; držák: silumin.

SR MINI PLUS VENTIL ZA PEX/AL G1/2x16 - PLAVA

Materijali: telo, matica, kugla, kraj, čaura: mesing; zaprtivak kugle: PTFE; zaprtivak: O-zaptivak NBR, ručka: aluminijumska legura.

Code	Size	P nom. / max temp.	Pieces	Package	Net weight
6097380	1/2"	PN 10, 65°C	90/15/1	P-43 / bag	0,165

88. MINI BALL VALVE

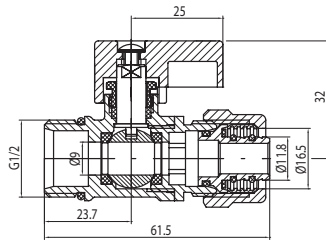

EN Ball valve MINI with O-ring and Eurocone conetionns 16x2, for hot water

Used materials: body, nut, ball, stem, end piece, bushing; brass; ball seal: PTFE; stem seal: O-ring seal, rubber NBR; lever: aluminium alloy.

RU Шаровой кран MINI красный, с уплотнительным кольцом и фитингом pex/al. 16x2

Используемые материалы: корпус, шар, пробка, наконечник, втулка: латунь; прокладка шара: PTFE; прокладка пробки: прокладка O-ring NBR; рукоятка: Рукоятка: алюминиевый сплав.

SK Ventil MINI červený, s o-kružkom a spojku pex/al. 16x2

Použitý materiál: telo, matica, guľa, čap, koncovka, objímka: mosadz; tesnenie gule: PTFE; tesnenie čapu: tesnenie O-kružok NBR; držiak: silumin.

Code	Size	P nom. / max temp.	Pieces	Package	Net weight
6097360	1/2"	PN 10, 65°C	30/1	P-43 / bag	0,137

PL Zawór MINI z dławikiem czerwony, z oringiem i złączką pex/al. 16x2

Użyte materiały: korpus, nakrętka, kula, czop, końcówka, tulejka: mosiądz; uszczelka kuli: PTFE; uszczelka czopa: uszczelka O-ring NBR; dzwignia: stop aluminium.

UA Кульовий кран MINI червоний, з кільцем ущільнювача та фітінгом pex/al. 16x2

Матеріали, що використовувалися: корпус, гайка, куля, цапфа, кінцівка, втулка: латунь; ущільнювальна прокладка кuli: PTFE; ущільнювальна прокладка цапфи: ущільнювальне кільце круглого перерізу NBR; тримач: алюмінієвий сплав.

RO Supapă MINI roșie, cu O-ring și cuplaj pex/al. 16x2

Materiale folosite: carcasă, piuliță, bilă, fus, capăt, bucsă: alamă; garnitură bilă: PTFE; garnitură fus: garnitură O-ring NBR; mâner: aliaj de aluminiu.

DE Ventil MINI rot, mit O-ring und Verbundrohr pex/al. 16x2

Verwendete Werkstoffe: Körper, Mutter, Kugel, Zapfen, Endstück, Hülse: Messing; Kugeldichtung: PTFE; Zapfendichtung: O-Ring NBR; Griff: Alu-Legierung.

CZ Ventil MINI červený, s o-kroužkem a spojku pex/al. 16x2

Použitý materiál: tělo, matice, koule, čep, koncovka, objímka: mosaz; těsnění koule: PTFE; těsnění čepu: těsnění O-kroužek NBR; držák: silumin.

SR Mini kuglasti ventil sa O-ringom i Euroconus prikljuckom 16x2, za toplu vodu

Materijali: telo, matica, kugla, kraj, čaura: mesing; zaprtivak kugle: PTFE; zaprtivak: O-zaptivak NBR, ručka: aluminijumska legura.

89. MINI BALL VALVE

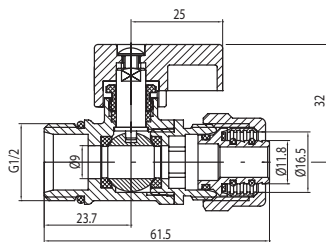

EN Ball valve MINI with O-ring and Eurocone conetionns 16x2, for cold water

Used materials: body, nut, ball, stem, end piece, bushing; brass; ball seal: PTFE; stem seal: O-ring seal, rubber NBR; lever: aluminium alloy.

RU Шаровой кран MINI pex/al. синий, с уплотнительным кольцом и фитингом pex/al. 16x2

Используемые материалы: корпус, шар, пробка, наконечник, втулка: латунь; прокладка шара: PTFE; прокладка пробки: прокладка O-ring NBR; рукоятка: Рукоятка: алюминиевый сплав.

SK Ventil MINI pex/al. modrý, s o-kružkom a spojku pex/al. 16x2

Použitý materiál: telo, matica, guľa, čap, koncovka, objímka: mosadz; tesnenie gule: PTFE; tesnenie čapu: tesnenie O-kružok NBR; držiak: silumin.

Code	Size	P nom. / max temp.	Pieces	Package	Net weight
6097350	1/2"	PN 10, 65°C	30/1	P-43 / bag	0,137

PL Zawór MINI z dławikiem niebieski, z oringiem i złączką pex/al. 16x2

Użyte materiały: korpus, nakrętka, kula, czop, końcówka, tulejka: mosiądz; uszczelka kuli: PTFE; uszczelka czopa: uszczelka O-ring NBR; dzwignia: stop aluminium.

UA Кульовий кран MINI pex/al. синій, з кільцем ущільнювача та фітінгом pex/al. 16x2

Матеріали, що використовувалися: корпус, гайка, куля, цапфа, кінцівка, втулка: латунь; ущільнювальна прокладка кuli: PTFE; ущільнювальна прокладка цапфи: ущільнювальне кільце круглого перерізу NBR; тримач: алюмінієвий сплав.

RO Supapă MINI pex/al. albastră, cu O-ring și cuplaj pex/al. 16x2

Materiale folosite: carcasă, piuliță, bilă, fus, capăt, bucsă: alamă; garnitură bilă: PTFE; garnitură fus: garnitură O-ring NBR; mâner: aliaj de aluminiu.

DE Ventil MINI pex/al. blau, mit O-ring und Verbundrohr pex/al. 16x2

Verwendete Werkstoffe: Körper, Mutter, Kugel, Zapfen, Endstück, Hülse: Messing; Kugeldichtung: PTFE; Zapfendichtung: O-Ring NBR; Griff: Alu-Legierung.

CZ Ventil MINI pex/al. modrý, s o-kroužkem a spojku pex/al. 16x2

Použitý materiál: tělo, matice, koule, čep, koncovka, objímka: mosaz; těsnění koule: PTFE; těsnění čepu: těsnění O-kroužek NBR; držák: silumin.

SR Mini kuglasti ventil sa O-ringom i Euroconus prikljuckom 16x2, za hladnu vodu

Materijali: telo, matica, kugla, kraj, čaura: mesing; zaprtivak kugle: PTFE; zaprtivak: O-zaptivak NBR, ručka: aluminijumska legura.

90. VISION FLOW METER

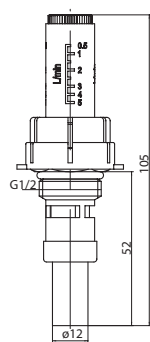
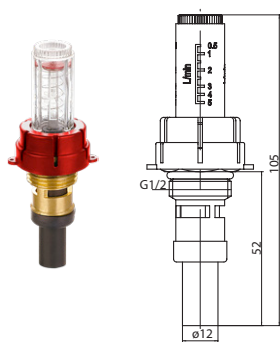

EN Flow meter

Used materials: brass, EPDM O-ring, plastic.
Features: flow 0.5 - 5 l/min, the blocking ring - the security of settings; easy to disassemble for cleaning

RU Расходомер для коллекторов

Использованы материалы: латунь, уплотнительное кольцо EPDM, пластик
Преимущества: расход 0,5 – 5 л/мин., блокирующее кольцо – параметры безопасности, разборный для чистки

SK Prietokomer do rozdeľovačov

Použitý materiál: mosadz, tesnenie o-kružok EPDM, umelá hmota.
Vlastnosti: prietok 0,5 – 5 l/min, istiaci krúžok - zaistenie nastavenia, rozoberateľný za účelom čistenia

PL Przepływomierz do rozdzielaczy

Użyte materiały: mosiądz, oring EPDM, tworzywo sztuczne.
Cechy: przepływ 0,5 – 5 l/min, pierścień blokujący - zabezpieczenie ustawień, rozbierny w celu czyszczenia

UA Витратомір для колекторів

Використані матеріали: латунь, ущільнювальне кільце EPDM, пластик
Переваги: проплив 0,5 – 5 л/хв., блокуюче кільце – параметри безпеки, розбірний для чищення

RO Debitmetru pentru distribuitoare

Materialele folosite: cupru, inel EPDM, materiale sinetice.
Caracteristici: debit 0,5 – 5 l/min, inel de blocare – protecție a setărilor, detașabil pentru curățare

DE Durchflussmesser für Verteiler

Verwendete Materialien: Messing, EPDM - O-Ring, Kunststoff.
Eigenschaften: Durchfluss 0,5 – 5 l/min, Absperrung - Sicherung der Einstellungen, zerlegbar zwecks Reinigung

CZ Průtokoměr do rozdělovačů

Použitý materiál: mosaz, těsnění o-ring EPDM, umělá hmota.
Vlastnosti: průtok 0,5 – 5 l/min, jističí kroužek - zajištění nastavení, rozbitelný za účelem čištění

SR Merač protoka 1/2

Upotrebljeni materijali: mesing, O-prsten EPDM, plastika.
Značajnosti: protok 0,5 – 5 l/min, prsten za zaključavanje - osiguranje postavki, rasklopljiv za čišćenje

Code	Size	P nom. / max temp.	Pieces	Package	Net weight
6097250	G1/2	PN 6 / 70°C	30/5	P-1	0,057

91. BASE STEEL BRACKET

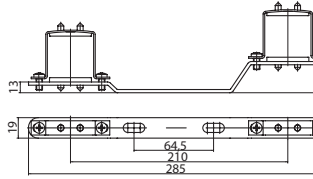

EN Steel bracket for manifolds

Used materials: steel.

RU Стальной кронштейн для коллекторов

Используемые материалы: сталь.

SK Termostatický ventil do rozdeľovačov

Použitý materiál: ocel.

PL Wspornik stalowy do rozdzielaczy

Użyte materiały: stal.

UA Сталевий кронштейн для колекторів

Матеріали, що використовувалися: сталь.

RO Suport din oțel pentru distribuitoare

Materiale folosite: oțel.

DE Stahlträger für Verteiler

Verwendete Werkstoffe: Stahl.

CZ Ocelová podpora do rozdělovačů

Použitý materiál: ocel.

SR Nosač za razdelnik BASE - čelični

Materijali: čelik.

Code	Pieces	Package	Net weight
6097500	40/2	P-25 / woreczek followy	0,159

92. PROFF STEEL BRACKET

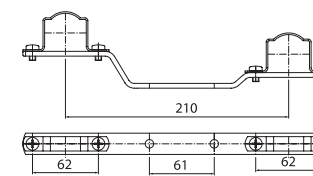

EN Steel bracket for manifolds

Used materials: steel.

RU Стальной кронштейн для коллекторов

Используемые материалы: сталь.

SK Termostatický ventil do rozdeľovačov

Použitý materiál: ocel.

PL Wspornik stalowy do rozdzielaczy

Użyte materiały: stal.

UA Сталевий кронштейн для колекторів

Матеріали, що використовувалися: сталь.

RO Suport din oțel pentru distribuitoare

Materiale folosite: oțel.

DE Stahlträger für Verteiler

Verwendete Werkstoffe: Stahl.

CZ Ocelová podpora do rozdělovačů

Použitý materiál: ocel.

SR Nosač za razdelnik PROFF - čelični

Materijali: čelik.

Code	Pieces	Package	Net weight
6090140	40/2	P-25 / woreczek followy	0,252

93. COPPER COUPLING

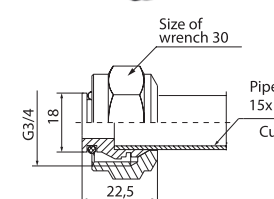

EN Nickel plated coupling 15Cu-G3/4/18

Used materials: nut, ring; brass; sealing: O-ring seal, rubber NBR.

RU Муфта присоединительная 15Cu-G3/4/18 никелированная

Используемые материалы: гайка, кольцо: латунь; уплотнение: прокладки O-ring NBR.

SK Pripojka 15Cu-G3/4/18 niklovaná

Použitý materiál: matica, prstenec: mosadz; tesnenie: tesnenie O-kružok NBR.

PL Przyłączka 15Cu-G3/4/18 niklowana

Użyte materiały: nakrętka, pierścień: mosiądz; uszczelnienie: uszczelki O-ring NBR.

UA Патрубок 15Cu-G3/4/18 никельованийний

Матеріали, що використовувалися: гайка, кільце: латунь; ущільнення: ущільнювальні кільця круглого перерізу NBR.

RO Adaptor pentru țevi de cupru 15Cu-G3/4/18 nichelat

Materiale folosite: piuliță, inel: alamă; garnitură: garnitură O-ring NBR.

DE Anschlussstück 15Cu-G3/4/18 vernickelt

Verwendete Werkstoffe: Mutter, Ring: Messing; Dichtung: O-Ringe NBR.

CZ Pripojka 15Cu-G3/4/18 niklovaná

Použitý materiál: matice, prstenec: mosaz; těsnění: těsnění O-kroužek NBR.

SR Spojnica 15Cu-G3/4/18 niklovaní

Materijali: matica, prsten: mesing; zaprtivak: O-ring NBR.

Code	Size	P nom. / max temp.	Pieces	Package	Net weight
9003990	G3/4	PN 10 / 90°C	135/15	P-1 / foil bag 22x25	0,065

94.PEX PIPE UNION

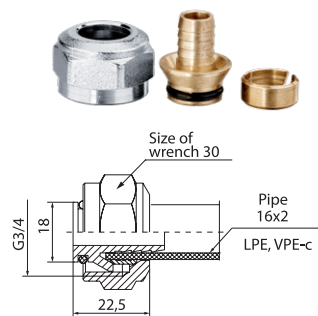

GUARANTEE
25
YEARS

EN Nickel plated pipe union G3/4

Used materials: nut, end piece, ring; brass; sealing: O-ring seal, rubber NBR.

RU Присоединительная муфта G3/4 никелированная

Используемые материалы: гайка, наконечник, кольцо: латунь; Уплотнение: прокладка O-ring NBR.

SK Závitová prípojka s maticou G3/4 niklovaná

Použitý materiál: matica, koncovka, prstenec: mosadz; tesnenie: tesnenie O-krúžok NBR.

PL Śrubunek przyłączny G3/4 niklowany

Użyte materiały: nakrętka, końcówka, pierścien: mosiądz; uszczelnienie: uszczelka O-ring NBR.

UA З'єднання за допомогою з'єднаної муфти G3/4 никельоване

Матеріали, що використовувалися: гайка, кінцівка, кільце: латунь; ущільнення: ущільнювальне кільце круглого перерізу NBR.

RO Adaptor cu file pentru țevi G3/4 nichelat

Materiale folosite: piuliță, capăt, inel: alamă; Garnitură: garnitură O-ring NBR.

DE Anschlussverschraubung G3/4 vernickelt

Verwendete Werkstoffe: Verwendete Werkstoffe Mutter, Endstück, Ring Messing; Dichtung: O-Ring NBR.

CZ Závitová přípojka s maticí G3/4 niklovaná

Použitý materiál: matice, koncovka, prstenec: mosaz; těsnění: těsnění O-kroužek NBR.

SR Spojnica za pex cevi 3/4 niklovaní

Materijali: matica, kraj, prsten: mesing; zaptivak: O-ring NBR.

Code	Size	P nom. / max temp.	Pieces	Package	Net weight
9006570	3/4"	PN 10 / 90°C	120/15	P-1 / woreczek foliowy	0,076

95.PEX-AL COUPLING

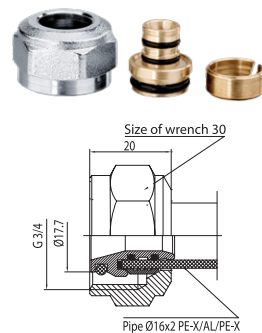

GUARANTEE
25
YEARS

EN Nickel plated coupling 16x2-G3/4

Used materials: nut, end piece, bushing; brass; sealing: O-ring seals.

RU Присоединительная муфта 16x2-G3/4 никелированная

Используемые материалы: гайка, наконечник, втулка: латунь; Уплотнение: прокладки O-ring.

SK Prípojka 16x2-G3/4 niklovaná

Použitý materiál: matica, koncovka, objímka: mosadz; tesnenie: tesnenie O-krúžok NBR.

PL Przyłączka prosta 16x2-G3/4 niklowana

Użyte materiały: nakrętka, końcówka, tulejka: mosiądz; uszczelnienie: uszczelki O-ring guma NBR.

UA Патрубок 16x2-G3/4 никельований

Матеріали, що використовувалися: гайка, кінцівка, втулка: латунь; ущільнення: ущільнювальне кільце круглого перерізу NBR.

RO Racord pentru țevi 16x2-G3/4 nichelat

Materiale folosite: piuliță, capăt, bucsă: alamă; garnitură: garnitură O-ring NBR.

DE Anschlussstück 16x2-G3/4 vernickelt

Verwendete Werkstoffe: Mutter, Endstück, Hülse: Messing; Dichtung: Dichtungen O-Ring NBR.

CZ Přípojka 16x2-G3/4 niklovaná

Použitý materiál: matice, koncovka, objímka: mosaz; těsnění: těsnění O-kroužek NBR.

SR Spojnica 16x2-G3/4 niklovaní

Materijali: matica, kraj, čaura: mesing; zaptivanje: zaptivak O-ring NBR.

Code	Size	P nom. / max temp.	Pieces	Package	Net weight
6008430	16x2-G3/4"	PN 10 / 90°C	90/15	P-1 / woreczek foliowy	0,065
6008500	16x2-G3/4"	PN 10 / 90°C	2	woreczek foliowy	0,065

96.PEX/AL

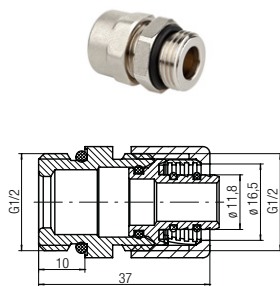

GUARANTEE
25
YEARS

EN Eurocone fitting 16x2-G1/2 long, nickel plated

Used materials: nut, end piece, bushing; brass; sealing: O-ring seals.

RU Eurocone фитинг 16x2-G1/2 длинный, никелированный

Используемые материалы: гайка, наконечник, втулка: латунь; Уплотнение: прокладки O-ring.

SK Svorné šrúbenie pre Alplex 16x2-G1/2, krátke, niklované

Použitý materiál: matica, koncovka, objímka: mosadz; tesnenie: tesnenie O-krúžok NBR.

PL Nypel do rozdzielaczy ze złączką PEX-AL G1/2x16 standardowy

Użyte materiały: nakrętka, końcówka, tulejka: mosiądz; uszczelnienie: uszczelki O-ring guma NBR.

UA Eurocone фітінг 16x2-G1 / 2 довгий, никельований

Матеріали, що використовувалися: гайка, кінцівка, втулка: латунь; ущільнення: ущільнювальне кільце круглого перерізу NBR.

RO Conector Eurocone lungime 16x2-G1/2, nichelat

Materiale folosite: piuliță, capăt, bucsă: alamă; garnitură: garnitură O-ring NBR.

DE Eurocone-Beschlag 16x2-G1/2 lang, vernickelt

Verwendete Werkstoffe: Mutter, Endstück, Hülse: Messing; Dichtung: Dichtungen O-Ring NBR.

CZ Svěrné šroubení pro Alplex 16x2-G1/2, krátke, niklované

Použitý materiál: matice, koncovka, objímka: mosaz; těsnění: těsnění O-kroužek NBR.

SR HOLENDERSKA POLUSPOJNICA G1/2 16X2

Materijali: matica, kraj, čaura: mesing; zaptivanje: zaptivak O-ring NBR.

Code	Size	P nom. / max temp.	Pieces	Package	Net weight
6007350	1/2"	PN 10 / 90°C	150/25/1	woreczek foliowy	0,075

97.PEX/AL

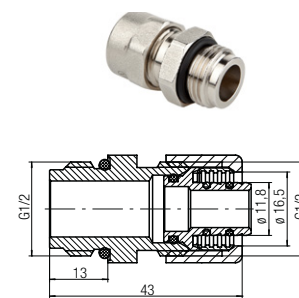

GUARANTEE
25
YEARS

EN Eurocone fitting 16x2-G1/2 long for rotameters, nickel plated

Used materials: nut, end piece, bushing; brass; sealing: O-ring seals.

RU Eurocone фитинг 16x2-G1/2 длинный для ротаметров, никелированный

Используемые материалы: гайка, наконечник, втулка: латунь; Уплотнение: прокладки O-ring.

SK Svorné šrúbenie pre Alplex 16x2-G1/2, dlhé, niklované

Použitý materiál: matica, koncovka, objímka: mosadz; tesnenie: tesnenie O-krúžok NBR.

PL PEX-AL Nypel do rozdzielaczy ze złączką PEX-AL G1/2x16 do rotametrow

Użyte materiały: nakrętka, końcówka, tulejka: mosiądz; uszczelnienie: uszczelki O-ring guma NBR.

UA Eurocone фітінг 16x2-G1 / 2 довгий для ротаметрів, никельований

Матеріали, що використовувалися: гайка, кінцівка, втулка: латунь; ущільнення: ущільнювальне кільце круглого перерізу NBR.

RO Conector Eurocone lungime 16x2-G1/2 pentru rotametre, nichelat

Materiale folosite: piuliță, capăt, bucsă: alamă; garnitură: garnitură O-ring NBR.

DE Eurocone-Beschlag 16x2-G1/2 lang zu Rotametern, vernickelt

Verwendete Werkstoffe: Mutter, Endstück, Hülse: Messing; Dichtung: Dichtungen O-Ring NBR.

CZ Svěrné šroubení pro Alplex 16x2-G1/2, dlouhé, niklované

Použitý materiál: matice, koncovka, objímka: mosaz; těsnění: těsnění O-kroužek NBR.

SR HOLENDERSKA POLUSPOJNICA G1/2 16X2

Materijali: matica, kraj, čaura: mesing; zaptivanje: zaptivak O-ring NBR.

Code	Size	P nom. / max temp.	Pieces	Package	Net weight
6007370	1/2"	PN 10 / 90°C	150/25/1	woreczek foliowy	0,087

98.VISION CONNECTION RING (FLOWMETER)



GUARANTEE
25
YEARS

EN Connection ring G1/2-3/4 with O-ring

Used materials: brass, with O-ring seal NBR.

Operating parameters: max. operating pressure: 1 MPa (10 bar); max. operating temperature: +100°C.

RU Редукционный фитинг с уплотнительным кольцом G1/2-3/4 для расходомеров

Используемые материалы: латунь с прокладкой типа O-ring NBR. Параметры работы: макс. рабочее давление: 1 МПа (10 бар); макс. температура +100°C.

SK Redukčná spojka s o-krúžkom G1/2-3/4 do prietokomerov

Použitý materiál: mosadz s tesnením typu O-krúžok NBR. Prevádzkové parametre: max. prevádzkový tlak: 1 MPa (10 bar); max. prevádzková teplota: +100°C.

PL Złączka redukcyjna z oringiem G1/2-3/4 do przepływomierzy

Użyte materiały: mosiądz z uszczelką typu O-ring NBR.

Parametry pracy: max. ciśnienie robocze: 1 MPa (10 bar); max. temperatura robocza: +100°C.

UA Редукційний фітінг з кільцем ущільнювача G1/2-3/4 для витратомірів

Матеріали, що використовувалися: латунь з ущільнювальною прокладкою типу кільця круглого перерізу NBR. Робочі параметри: максимальний робочий тиск: 1 МПа (10 бар); максимальна робоча температура: +100°C.

RO Cuplaj reductor cu O-ring G1/2-3/4 pentru debitmetru

Materiale folosite: alamă cu garnitură tip O-ring NBR. Parametrii de lucru: presiune maximă de lucru: 1 MPa (10 bar); temperatură maximă de lucru: +100°C.

DE Reduzierstück mit Oring G1/2-3/4 für Durchflussmesser

Verwendete Werkstoffe: Messing mit Dichtung Typ O-Ring NBR.

Betriebswerte: max. Betriebsdruck: 1 MPa (10 bar); max. Betriebstemperatur: +100°C.

CZ Redukční spojka s o-kroužkem G1/2-3/4 do průtokoměrů

Použitý materiál: mosaz s těsněním typu O-kroužek NBR. Provozní parametry: max. provozní tlak: 1 MPa (10 bar); max. provozní teplota: +100°C.

SR Spojnica G1/2-G3/4 s O-prstenom

Materijali: mesing sa O-ringom NBR. Radni parametri: maksimalni radni pritisak: 1 MPa (10 bara); maksimalna temperatura: +100°C.

Code	Size	P nom.	Pieces	Package	Net weight
6097100	1/2"-3/4"	PN 10	80/10	P-1 / P-14	0,075

99.MICRA REDUCTION COUPLING (MANIFOLD)

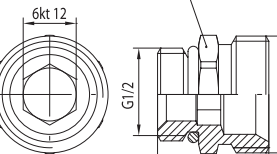

GUARANTEE
25
YEARS

EN Shot blasted reduction coupling with O-ring 1/2"-3/4"-18, male

Used materials: brass, with O-ring seal NBR.

Operating parameters: max. operating pressure: 1 MPa (10 bar); max. operating temperature: +95°C. Works with fittings: 9003990, 9006570, 6008430.

RU Муфта с наружной резьбой редукционная с прокладкой O-ring 1/2"-3/4"-18 обработанная дробеструйкой

Используемые материалы: латунь с прокладкой типа O-ring NBR. Параметры работы: макс. рабочее давление: 1 МПа (10 бар); макс. температура +95°C. Взаимодействуют с присоединениями: 9003990, 9006570, 6008430.

SK Spojka vonkajšia redukčná s O-krúžkom 1/2"-3/4"-18 brokovaná

Použitý materiál: mosadz s tesnením typu O-krúžok NBR. Prevádzkové parametre: max. prevádzkový tlak: 1 MPa (10 bar); max. prevádzková teplota: +95°C. Spolupracuje s: 9003990, 9006570, 6008430.

PL Złączka wkrętna redukcyjna z oringiem 1/2"-3/4"-18 śrutowana

Użyte materiały: mosiądz z uszczelką typu O-ring NBR.

Parametry pracy: max. ciśnienie robocze: 1 MPa (10 bar); max. temperatura robocza: +95°C. Współpracuje z przyłączkami: 9003990, 9006570, 6008430.

UA Перехідний ніпель, що вгвинчується, з ущільнювальним кільцем круглого перерізу 1/2"-3/4"-18 дробильний

Матеріали, що використовувалися: латунь з ущільнювальною прокладкою типу кільця круглого перерізу NBR. Робочі параметри: максимальний робочий тиск: 1 МПа (10 бар); максимальна робоча температура: +95°C. Взаємодіють з гвинтами: 9003990, 9006570, 6008430.

RO Niplu redus cu O-ring 1/2"-3/4"-18 alamit

Materiale folosite: alamă cu garnitură tip O-ring NBR. Parametrii de lucru: presiune maximă de lucru: 1 MPa (10 bar); temperatură maximă de lucru: +95°C. Potrivit pentru: 9003990, 9006570, 6008430.

DE Einschraub-Reduktionsmuffe mit O-Ring 1/2"-3/4"-18 kugelgestraht

Verwendete Werkstoffe: Messing mit Dichtung Typ O-Ring NBR.

Betriebswerte: max. Betriebsdruck: 1 MPa (10 bar); max. Betriebstemperatur: +95°C. Arbeitet mit 9003990, 9006570, 6008430 zusammen.

CZ Spojka vnější redukční s O-kroužkem 1/2"-3/4"-18 otrýskaná

Použitý materiál: mosaz s těsněním typu O-kroužek NBR. Provozní parametry: max. provozní tlak: 1 MPa (10 bar); max. provozní teplota: +95°C. Spolupracuje s: 9003990, 9006570, 6008430.

SR Redukciona spojica sa O prstenom 1/2x3/4x18

Materijali: mesing sa O-ringom NBR. Radni parametri: maksimalni radni pritisak: 1 MPa (10 bara); maksimalna temperatura: +95°C. Radi sa: 9003990, 9006570, 6008430.

Code	Size	P nom.	Pieces	Package	Net weight
6096220	1/2"-3/4"	PN 10	80/10	P-43 / 15x25 foil bag	0,046

100. SUBER MANIFOLD PLUG

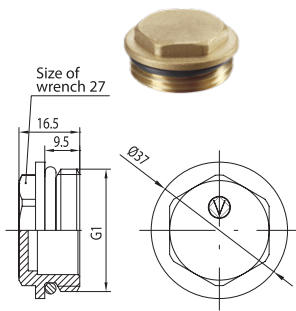
**EN** Shot blasted manifold plug

Used materials: brass, with O-ring seal NBR.

RU Заглушка коллектора обработанная дробеструйкой

Используемые материалы: латунь с прокладкой O-ring резина NBR.

SK Zátka kolektora brokovaná

Použitý materiál: mosadz s tesnením O-kružok guma NBR.

PL Korek kolektora śrutowany

Użyte materiały: mosiądz z uszczelką O-ring guma NBR.

UA Пробка колектора дробильна

Матеріали, що використовувалися: латунь з ущільнювальною прокладкою типу кільця круглого перерізу з гуми NBR.

RO Dop distribuitori alamit

Materiale folosite: alamă cu garnitură O-ring cauciuc NBR.

DE Sammelleitungsstopfen kugelgestrahlt

Verwendete Werkstoffe: Messing mit O-Ring Gummi NBR.

CZ Zátka kolektoru otrýskaná

Použitý materiál: mosaz s těsněním O-kroužek guma NBR.

SR Čep za razdelnik G1

Materijali: mesing sa O-ringom NBR.

Code	Size	P nom. / max temp.	Pieces	Package	Net weight
6096100	1"	PN 10 / 95°C	60/10	P-43 / foil bag 15x25	0,051

101. AXE REDUCTION COUPLING

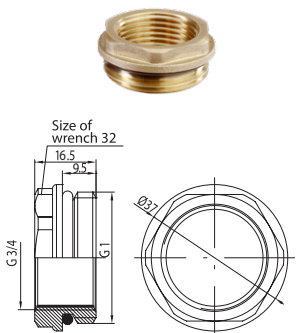
**EN** Reduction coupling G1-G3/4 for manifold pipe, female-male

Used materials: brass, with O-ring seal NBR.

RU Муфта с внутренне-наружной резьбой редукционная G1-G3/4 для трубы коллектора

Используемые материалы: латунь с прокладкой O-ring резина NBR.

SK Spojka vnútorná-vonkajšia redukčná G1-G3/4 k potrubiu kolektora otrýskaná

Použitý materiál: mosadz s tesnením typu O-kružok guma NBR.

PL Złączka nakrętno-wkrętna redukcyjna G1-G3/4 do rury kolektora

Użyte materiały: mosiądz z uszczelką O-ring guma NBR.

UA Гайково-болтовий перехідний ніпель G1-G3/4, для труби колектора

Матеріали, що використовувалися: латунь з ущільнювальною прокладкою типу кільця круглого перерізу з гуми NBR.

RO Niplu redus alamit G1-G3/4, interior-exterior

Materiale folosite: alamă cu garnitură O-ring cauciuc NBR.

DE Reduktionseinschraubmuffe G1-G3/4 für Sammelrohr, kugelgestrahlt

Verwendete Werkstoffe: Messing mit Dichtung O-Ring Gummi NBR.

CZ Spojka vnitřní-vnější redukční G1-G3/4 k potrubí kolektoru otrýskaná

Použitý materiál: mosaz s těsněním typu O-kroužek guma NBR.

SR Spojnica adapter G1-G3/4 za razdelnik

Materijali: mesing s O-ringom NBR.

Code	Size	P nom. / max temp.	Pieces	Package	Net weight
6096140	1"-3/4"	PN 10 / 95°C	60/10	P-43 / foil bag 15x25	0,037

102. VIRGO CLAMP FOR GZ.03 HEAD

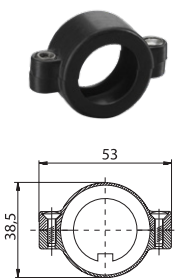
**EN** Clamp ZT22 for head GZ.03 (protecting head from removal)

Used materials: clamp: polyamide; screws: stainless steel.

RU Державка ZT22 для головки GZ03 (для предотвращения демонтажа головки)

Используемые материалы: державка: тарнамид; болты: нержавеющая сталь.

SK Steznik ZT22 za hlavu GZ.03 (osiguravanje glave od demontaže)

Použitý materiál: objímka: tarnamid; skrutky: antikorová ocel.

PL Obejma ZT22 do głowicy GZ03 (zabezpieczenie głowicy przed demontażem)

Użyte materiały: obejma: tarnamid; wkręty: stal nierdzewna.

UA Державка ZT22 для голівки GZ03 (забезпечення голівки від демонтажу)

Матеріали, що використовувалися: державка: тарнамид; болти: нержавіюча сталь.

RO Colier ZT22 pentru cap termostatic GZ.03 (protecția capului împotriva dezmembrării)

Materiale folosite: brățară: tarnamid; șuruburi: oțel inoxidabil.

DE Schelle ZT22 für den Kopf GZ03 (Sicherung des Kopfes gegen Demontage)

Verwendete Werkstoffe: Schelle: Tanamid; Schrauben: Edelstahl.

CZ Objímka ZT22 k hlavici GZ03 (zabezpečení hlavice proti demontáži)

Použitý materiál: objímka: tarnamid; vruty: nerezová ocel.

SR Šelna ZT22 za glavu GZ.03 (osiguranje glave od demontaže)

Materijali: matica, kraj, prsten: mesing; zaptivak: O-ring NBR.

Code	Dimensions		Pieces	Package	Net weight
	A	L			
4413450	38,5	53	100	P-1	0,014

103. VECTOR SETTING KEY

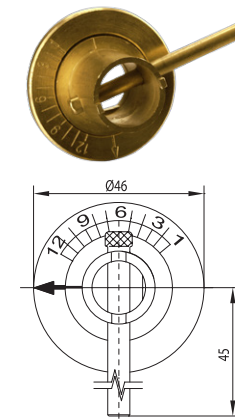
**EN** Setting key ZT22

Used materials: brass.

RU Ключ регулировочный ZT22

Используемые материалы: латунь.

SK Nastavovací klúč ZT22

Použitý materiál: mosadz.

PL Klucz do nastaw ZT22

Użyte materiały: mosiądz.

UA Ключ для виконання настроювання ZT22

Матеріали, що використовувалися: латунь.

RO Cheie de reglaj ventil ZT22

Materiale folosite: alamă.

DE Einstellschlüssel ZT22

Verwendete Werkstoffe: Messing.

CZ Nastavovací klíč ZT22

Použitý materiál: mosaz.

SR Ključ ZT23 za ormaric

Materijali: mesing.

Code	Pieces	Package	Net weight
4412450	60	P-1	0,076

104. VECTOR DEMOBLOK

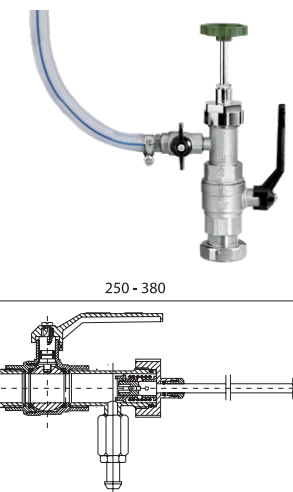
**EN** Dismantling tool Demoblok

Used materials: screw, nut, port, key, pins, spring, bolt, clamp: steel; body, bushing, adjustment stem nut body, pull rod, adjustment stem nut end piece: brass; handwheel: polyamide; drain hose: polypropylene; adjustable stem nut seal: EPDM rubber; screw sealing: O-ring NBR; ball valve TRYTON DN25 and DN10.

RU Демоблок

Используемые материалы: болт, гайка, патрубок, ключ, кольшики, пружина, болт, зажимная державка: сталь; корпус, втулка, корпус сальника, соединительная тяга, наконечник сальника: латунь; колечко: тарнамид; сливной шланг: полипропилен; прокладка сальника: резина EPDM; прокладка болта: прокладка O-ring NBR; кран шаровой TRYTON DN25 и DN10.

SK Demoblok

Použitý materiál: skrutka, matica, prírubka, klúč, prichytky, pružina, skrutka, svorková objímka: ocel; telo, objímka, telo tlmičky, fahadlo, koncovka tlmičky: mosadz; koliesko: tarnamid; vypúšťacia hadička: polypropylén; tesnenie tlmičky: guma EPDM; tesnenie guľový ventil TRYTON DN25 i DN10.

PL Demoblok

Użyte materiały: wkręt, nakrętka, króciec, klucz, kołki, sprężyna, śruba, obejma zaciskowa: stal; korpus, tuleja, korpus dławicy, ciężno, końcówka dławicy: mosiądz; kółko: tarnamid; wężyk spustowy: polipropylen; uszczelka dławicy: guma EPDM; uszczelka wkręta: uszczelka O-ring NBR; kurek kulowy TRYTON DN25 oraz DN10.

UA Демоблок

Матеріали, що використовувалися: болт, гайка, фітинг, ключ, штифти, пружина, гвинт, затискача державка: сталь; корпус, корпус сальника, соединительная тяга, з'єднувальна тяга, кінцівка дросельного клапану: латунь; ролик: тарнамид; спусковий шланг: поліпропілен; ущільнювальна прокладка дросельного клапану: гума EPDM; ущільнювальна прокладка прокладка болта: прокладка O-ring NBR; кульовий кран TRYTON DN25 i DN10.

RO Demoblok

Materiale folosite: șurub, piuliță, ștuț de racordare, cheie, știfturi, arc, șurub, brățară strângere: oțel; corp, bucsă, corp strângere, strună, capăt bucsă de presetupă: alamă; roată: tarnamid; furtună de scurgere: polipropilen; garnitură bucsă de presetupă: cauciuc EPDM; garnitură: O-ring NBR; robinet sferic TRYTON DN25 și DN10.

DE Demoblok

Verwendete Werkstoffe: Schraube, Mutter, Stutzen, Schlüssel, Stifte, Feder, Schraube, Klemmschelle: Stahl; Körper, Hülse, Stopfbuchsenkörper, Zugelement, Endstück, Drossel: Messing; Handrad: Tarnamid; Ablassschlauch: Polypropylen; Drosseldichtung: Gummi EPDM; Dichtung: Kugelhahn TRYTON DN25 i DN10.

CZ Demoblok

Použitý materiál: vrut, matice, příruba, klíč, hmoždinka, pružina, šroub, svorková objímka: ocel; tělo, objímka, tělo tlmičky, táhlo, koncovka tlmičky: mosaz; kolečko: tarnamid; vypouštěcí hadička: polypropylen; těsnění tlmičky: guma EPDM; těsnění kulový ventil TRYTON DN25 i DN10.

SR Demoblok

Materijali: vijak, matica, prsten, ključ, tiple, opruga, vijak, objimica: čelik; telo, čaura, telo glave, poluga, kraj prigušnice: mesing; okrugla tamamid, crevo za ispušt: polipropilen; zaptivak prigušnice: guma EPDM; zaptivak: O-zaptivak NBR; kuglasti ventil TRYTON DN25 i DN10.

Code	Pieces	Net weight
4411400	1	1,406

105. VECTOR INSERT FOR ZT22

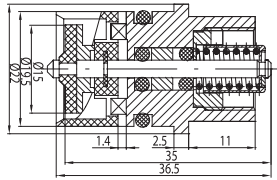
**EN** ZT22 insert for thermostatic valve

Used materials: disc seat, distance, screw CCW, bushing, spring cover: brass; pin, cover plate, spring: steel; disc, insert and pin seal: EPDM rubber.

RU Вкладыш ZT22 к термостатическому клапану

Используемые материалы: упор грибка, прокладка, болт с левой резьбой, втулка, кожух пружины: латунь; шпindel, фиксатор, пружина: сталь; прокладка грибка, вкладыша и шпиделя: резина EPDM.

SK Vložka ZT22 do termostatického ventilu

Použitý materiál: odpor kuželky, podložka, skrutka ľavá, objímka, puzdro pružiny: mosadz; trň, sedimentačná doštička, pružina: ocel; tesnenie kuželky, vložky a trňa: guma EPDM.

PL Wkład ZT22 do zaworu termostaticznego

Użyte materiały: opór grzybka, przekładka, wkład lewy, tuleja, osłona sprężyny: mosiądz; trzpień, płytka osadczą, sprężyna: stal; uszczelka grzybka, wkładu oraz trzpienia: guma EPDM.

UA Вставка ZT22 до термостатичного клапану

Матеріали, що використовувалися: опір голівки, прокладка, лівий болт, втулка, кожух пружини: латунь; стрижень, усадочна пластинка, пружина: сталь; ущільнювальна прокладка голівки, вставки та стрижня: гума EPDM.

RO Cartuş ZT22 pentru robinet termostatic

Materiale folosite: rezistență ventil, șaibă, șurub stâng, bucsă, scut arc: alamă; bolt, placă menținere, arc: oțel; garnitură ventil, cartuş și bolt: cauciuc EPDM.

DE Einsatz ZT22 für Thermostatventil

Verwendete Werkstoffe: Ventilpilzanschlag, Zwischenlage, Schraube links, Hülse, Federabschirmung: Messing; Dorn, Stellplatte, Feder: Stahl; Ventilpilz- Einsatz- sowie Dornichtung: Gummi EPDM.

CZ Vložka ZT22 k termostatickému ventilu

Použitý materiál: odpor kuželky, podložka, vrut levý, objímka, pouzdro pružiny: mosaz; tm, sedimentační destička, pružina: ocel; těsnění kuželky, vložky a tm: guma EPDM.

SR Uložak ZT22 za termostatski ventil

Materijali: otpornik diska, pregrada, vijak levi, čaura, poklopac opruge: mesing, pločica, opruga: čelik; zaptivak diska, uložka i klipa: guma EPDM.

Code	Pieces	Package	Net weight
4412400	200	P-1	0,045

106. PROTECTIVE CAP

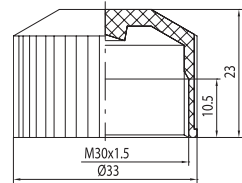
**EN** Protective cap

Used materials: taramid.

RU Колпак защитный

Используемые материалы: тарнамид.

SK Ochranný kryt

Použitý materiál: taramid.

PL Kolpak ochronny

Użyte materiały: tarnamid.

UA Захисний ковпак

Матеріали, що використовувалися: тарнамід.

RO Capac protecție

Materiale folosite: tarnamid.

DE Schutzhaube

Verwendete Werkstoffe: Tarnamid.

CZ Ochranný kryt

Použitý materiál: taramid.

SR Zaštitna kapa

Materijali: tarnamid.

Code	Pieces	Package	Net weight
4412130	150	P-1	0,004

107. ACTIV HEAD FOR RADIATOR VALVES

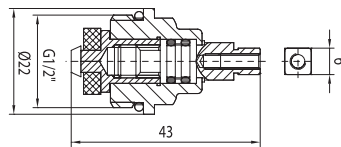
**EN** Head for PS and KS radiator valves

Used materials: disc, head body, stem: brass; disc, head seal: EPDM rubbers.

RU Головка к кранам радиатора PS и KS

Используемые материалы: грибок, корпус головки, шпindel: латунь; прокладка грибка, головки: резина EPDM.

SK Hlavica k vykurovacím ventilom PS a KS

Použitý materiál: kuželka, telo hlavice, vreteno: mosadz; tesnenie kuželky, hlavica: guma EPDM.

PL Głowica do zaworów grzejnikowych PS i KS

Użyte materiały: grzybek, korpus głowicy, wrzeciono: mosiądz; uszczelka grzybka, głowicy: guma EPDM.

UA Голівка для нагрівальних клапанів PS та KS

Матеріали, що використовувалися: голівка, корпус голівки, шпindel: латунь; ущільнювальна прокладка голівки, голівки: гума EPDM.

RO Armătură pentru robinet radiator, tip PS sau KS

Materiale folosite: ventil, corp cap, arbore: alamă; garnitură ventil, cap: cauciuc EPDM.

DE Ventilkopf für Heizkörperventile PS und KS

Verwendete Werkstoffe: Ventilpilz, Ventilkopfkörper, Spindel: Messing; Ventilpilz, Ventilkopfdichtung: Gummi EPDM.

CZ Hlavice k topným ventilům PS a KS

Použitý materiál: kuželka, tělo hlavice, vřetenno: mosaz; těsnění kuželky, hlavice: guma EPDM.

SR Glava ventila PS i KS

Materijali: disk, telo glave, vreteno: mesing; zaptivak diska, glave: gume EPDM.

Code	Size	Pieces	Package	Net weight
4482170	G1/2-14	200/20	P-1 / foil bag 22x25	0,051

108. VELA MANIFOLD CABINET

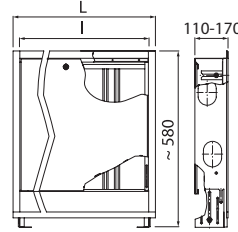
**EN** In-wall manifold cabinet

Used materials: steel.

RU Шкафчик под штукатурку

Используемые материалы: сталь.

SK Podomietková skriňa

Použitý materiál: ocel.

PL Szafka podtynkowa

Użyte materiały: stal.

UA Шкафка, що монтується під штукатурку

Матеріали, що використовувалися: сталь.

RO Cutie pentru distribuitori, montabilă în perete (metalică, emailată)

Materiale folosite: oțel.

DE Unterputzschrank

Verwendete Werkstoffe: Stahl.

CZ Podomítková skříň

Použitý materiál: ocel.

SR Ormarić za razdelnike - uzidni

Materijali: čelik.

Code	Version	Dimensions		No of units	Pieces	Net weight
		L	I			
6091600	SP-0	380	335	2-4	1	5,900
6091610	SP-1	480	435	5-6	1	7,600
6091620	Sp-2	610	565	7-8	1	8,700
6091630	SP-3	760	715	9-10	1	10,000
6091640	SP-4	840	795	11-12	1	11,100
6091650	SP-5	1010	965	13-14	1	13,000

109. VELA MANIFOLD CABINET

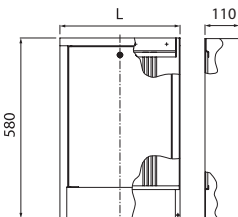
**EN** Out-wall manifold cabinet

Used materials: steel.

RU Шкафчик на штукатурку

Используемые материалы: сталь.

SK Skriňa nástenná

Použitý materiál: ocel.

PL Szafka natynkowa

Użyte materiały: stal.

UA Шкафка, що монтується на штукатурку

Матеріали, що використовувалися: сталь.

RO Cutie pentru distribuitori, montabilă pe perete (metalică, emailată)

Materiale folosite: oțel.

DE Aufputzschrank

Verwendete Werkstoffe: Stahl.

CZ Skříň nástěnná

Použitý materiál: ocel.

SR Ormarić za razdelnike - zidni

Materijali: čelik.

Code	Version	Dimensions		No of units	Pieces	Net weight
		L	I			
6091700	SN-0	385	335	2-4	1	4,700
6091710	SN-1	485	435	5-6	1	5,200
6091720	SN-2	615	565	7-8	1	6,800
6091730	SN-3	760	715	9-10	1	8,000
6091740	SN-4	845	795	11-12	1	9,100
6091750	SN-5	1015	965	13-14	1	10,700

1. TWIST

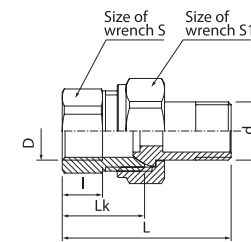

EN Straight shot blasted connector (long version), tail piece

Used materials: body, nut, connector end piece: brass.

RU Соединитель прямой латунный, (длинная версия)

Используемые материалы: корпус, гайка, наконечник муфты: латунь.

SK Priama brokovaná spojka (dlhá verzia)

Použitý materiál: telo, matica, koncovka spojky: mosadz.

PL Śrubunek prosty długi, mosiądz

Użyte materiały: korpus, nakrętka, końcówka złączki: mosiądz.

UA З'єднувальна муфта пряма дробильна (довга)

Матеріали, що використовувалися: корпус, гайка, кінцівка з'єднувальної муфти: латунь.

RO Olandez drept alămit (versiunea lungă)

Materiale folosite: corp, piuliță, capăt racord: alămă.

DE Verschraubung, gerade, kugelgestrahlt (lange Ausführung)

Verwendete Werkstoffe: Körper, Mutter, Verschraubungsendstück: Messing.

CZ Spojka jednoduchá otrýskaná (verze dlouhá)

Použitý materiál: korpus, matica, koncovka spojky: mosaz.

SR Produžetak mesing MF

Materijali: telo, matica, kraj spojnice: mesing.

DN	Code	Dimensions									P nom. / max temp.	Pieces	Package	Net weight
		Size	D	d	L	Lk	I	S	S1					
10	4911010	3/8"	Rp3/8	R3/8	50	24	11	22	27	27	PN 10 / 100°C	50	P-43	0,102
15	4912010	1/2"	Rp1/2	R1/2	54	26	12	26	30	30	PN 10 / 100°C	50	P-43	0,124
20	4913010	3/4"	Rp3/4	R3/4	60	28	14	32	38	38	PN 10 / 100°C	50	P-1	0,189
25	4914010	1"	Rp1	R1	65	30	16	40	46	46	PN 10 / 100°C	50	P-1	0,303

2. TWIST

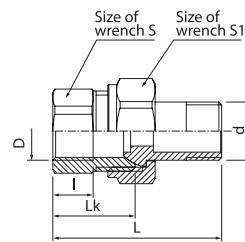

EN Straight nickel plated connector (long version), tail piece

Used materials: body, nut, connector end piece: brass.

RU Соединитель прямой никелированный, (длинная версия)

Используемые материалы: корпус, гайка, наконечник муфты: латунь.

SK Priama niklovaná spojka (dlhá verzia)

Použitý materiál: telo, matica, koncovka spojky: mosadz.

PL Śrubunek prosty długi, mosiądz niklowany

Użyte materiały: korpus, nakrętka, końcówka złączki: mosiądz.

UA З'єднувальна муфта пряма нікельована (довга)

Матеріали, що використовувалися: корпус, гайка, кінцівка з'єднувальної муфти: латунь.

RO Olandez drept nichelat (versiunea lungă)

Materiale folosite: corp, piuliță, capăt racord: alămă.

DE Verschraubung, gerade, vernickelt (lange Ausführung)

Verwendete Werkstoffe: Körper, Mutter, Verschraubungsendstück: Messing.

CZ Spojka jednoduchá niklovaná (verze dlouhá)

Použitý materiál: korpus, matica, koncovka spojky: mosaz.

SR Produžetak niklovani MF

Materijali: telo, matica, kraj spojnice: mesing.

DN	Code	Dimensions									P nom. / max temp.	Pieces	Package	Net weight
		Size	D	d	L	Lk	I	S	S1					
15	4912020	1/2"	Rp1/2	R1/2	54	26	12	26	30	30	PN 10 / 100°C	50	P-43	0,124
20	4913020	3/4"	Rp3/4	R3/4	60	28	14	32	38	38	PN 10 / 100°C	50	P-1	0,189

3. TWIST

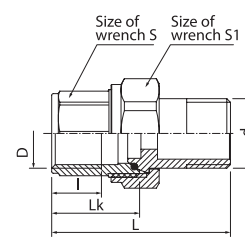

EN Shot blasted straight connector with O-ring, tail piece

Used materials: body, nut, connector end piece: brass; sealing: O-ring seal.

RU Соединитель прямой с прокладкой латунный, (длинная версия)

Используемые материалы: корпус, гайка, наконечник муфты: латунь; уплотнение: прокладка O-ring.

SK Priama brokovaná spojka s O-ringom (dlhá verzia)

Použitý materiál: telo, matica, koncovka spojky: mosadz; tesnenie: tesnenie O-kružok.

PL Śrubunek prosty długi o-ring, mosiądz

Użyte materiały: korpus, nakrętka, końcówka złączki: mosiądz; uszczelnienie: uszczelka O-ring.

UA З'єднувальна муфта пряма дробильна з ущільнювальним кільцем круглого перерізу (довга)

Матеріали, що використовувалися: корпус, гайка, кінцівка з'єднувальної муфти: латунь; ущільнення: ущільнювальна прокладка, ущільнювальне кільце круглого перерізу.

RO Olandez drept alămit, cu o-ring (versiunea lungă)

Materiale folosite: corp, piuliță, capăt racord: alămă; armatură: garnitură O-ring.

DE Verschraubung, gerade, kugelgestrahlt, mit O-Ring (lange Ausführung)

Verwendete Werkstoffe: Körper, Mutter, Verschraubungsendstück: Messing; Dichtung: O-Ring.

CZ Spojka jednoduchá otrýskaná s O-kroužkem (verze dlouhá)

Použitý materiál: korpus, matica, koncovka spojky: mosaz; těsnění: těsnění O-kroužek.

SR Produžetak mesing sa diltungom MF

Materijali: telo, matica, kraj spojnice: mesing; zaptivanje: zaptivak O-zaptivak.

DN	Code	Dimensions									P nom. / max temp.	Pieces	Package	Net weight
		Size	D	d	L	Lk	I	S	S1					
15	4912030	1/2"	Rp1/2	R1/2	54	26	12	24	30	30	PN 10 / 100°C	50	P-43	0,103
20	4913030	3/4"	Rp3/4	R3/4	60	28	14	30	37	37	PN 10 / 100°C	50	P-1	0,162
25	4914030	1"	Rp1	R1	65	30	16	38	46	46	PN 10 / 100°C	30	P-1	0,267

4. TWIST

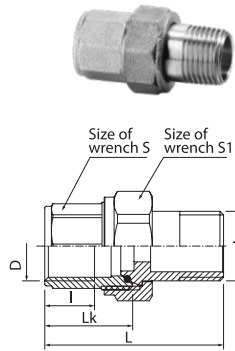

EN Straight nickel plated, connector (long version), tail piece

Used materials: body, nut, connector end piece: brass; sealing: O-ring seal.

RU Соединитель прямой с прокладкой никелированный, (длинная версия)

Используемые материалы: корпус, гайка, наконечник муфты: латунь; уплотнение: прокладка O-ring.

SK Priama niklovaná spojka s O-ringom (dlhá verzia)

Použitý materiál: telo, matica, koncovka spojky: mosadz; tesnenie: tesnenie O-kružok.

PL Śrubunek prosty długi o-ring mosiądz, niklowany

Użyte materiały: korpus, nakrętka, końcówka złączki: mosiądz; uszczelnienie: uszczelka O-ring.

UA З'єднувальна муфта пряма нікельована з ущільнювальним кільцем круглого перерізу (довга)

Матеріали, що використовувалися: корпус, гайка, кінцівка з'єднувальної муфти: латунь; ущільнення: ущільнювальна прокладка, ущільнювальне кільце круглого перерізу.

RO Olandez drept nichelat, cu o-ring (versiunea lungă)

Materiale folosite: corp, piuliță, capăt racord: alamă; armatură: garnitură O-ring.

DE Verschraubung, gerade, vernickelt, mit O-Ring (lange Ausführung)

Verwendete Werkstoffe: Körper, Mutter, Verschraubungsendstück: Messing; Dichtung: O-Ring.

CZ Spojka jednoduchá niklovaná s O-kroužkem (verze dlouhá)

Použitý materiál: korpus, matice, koncovka spojky: mosaz; těsnění: těsnění O-kroužek.

SR Produžetak niklovan sa dihtungom MF

Materijali: telo, matica, kraj spojnice: mesing; zaptivanje: zaptivak O-zaptivak.

DN	Code	Dimensions									P nom. / max temp.	Pieces	Package	Net weight
		Size	D	d	L	Lk	I	S	S1					
15	4912040	1/2"	Rp1/2	R1/2	54	26	12	24	30	PN 10 / 100°C	50	P-43	0,106	
20	4913040	3/4"	Rp3/4	R3/4	60	28	14	30	37	PN 10 / 100°C	50	P-1	0,162	



5. TWIST

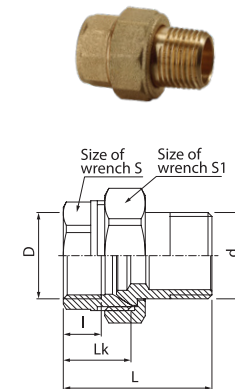

EN Straight shot blasted connector, tail piece

Used materials: body, nut, connector end piece: brass.

RU Соединитель прямой латунный, (короткая версия)

Используемые материалы: корпус, гайка, наконечник муфты: латунь.

SK Priama brokovaná spojka (krátka verzia)

Použitý materiál: telo, matica, koncovka spojky: mosadz.

PL Śrubunek prosty krótki, mosiądz

Użyte materiały: korpus, nakrętka, końcówka złączki: mosiądz.

UA З'єднувальна муфта пряма дробильна (коротка)

Матеріали, що використовувалися: корпус, гайка, кінцівка з'єднувальної муфти: латунь.

RO Olandez drept alमित, (versiunea scurtă)

Materiale folosite: corp, piuliță, capăt racord: alamă.

DE Verschraubung, gerade, kugelgestrahlt (kurze Ausführung)

Verwendete Werkstoffe: Körper, Mutter, Verschraubungsendstück: Messing.

CZ Spojka jednoduchá otrýskaná (verze krátká)

Použitý materiál: korpus, matice, koncovka spojky: mosaz.

SR Produžetak mesing MF kraći

Materijali: telo, matica, kraj spojnice: mesing

DN	Code	Dimensions									P nom. / max temp.	Pieces	Package	Net weight
		Size	D	d	L	Lk	I	S	S1					
15	4912500	1/2"	Rp1/2	R1/2	48	17	12	24	30	PN 10 / 100°C	50	P-43	0,088	
20	4913500	3/4"	Rp3/4	R3/4	52	21	15	34	37	PN 10 / 100°C	70	P-1	0,134	
25	4914500	1"	Rp1	R1	61	24	17	42	46	PN 10 / 100°C	30/5	P-1 / foil bag	0,270	
32	4915500	1 1/4"	Rp1 1/4	R1 1/4	65,5	25,5	17	47	54	PN 10 / 100°C	20/5	P-1 / foil bag	0,409	
40	4916500	1 1/2"	Rp1 1/2	R1 1/2	67	27	19	58	65	PN 10 / 100°C	15/5	P-1 / foil bag	0,577	
50	4917500	2"	Rp2	R2	77	31	22	70	76	PN 10 / 100°C	8	P-1 / foil bag	1,027	



6. TWIST

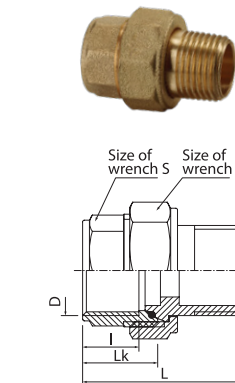

EN Straight shot blasted connector with o-ring, tail piece

Used materials: body, nut, connector end piece: brass; sealing: O-ring seal.

RU Соединитель прямой с прокладкой латунный, (короткая версия)

Используемые материалы: корпус, гайка, наконечник муфты: латунь; Уплотнение: прокладка O-ring.

SK Priama brokovaná spojka s O-ringom (krátka verzia)

Použitý materiál: telo, matica, koncovka spojky: mosadz; tesnenie: tesnenie O-kružok.

PL Śrubunek prosty krótki o-ring, mosiądz

Użyte materiały: korpus, nakrętka, końcówka złączki: mosiądz; uszczelnienie: uszczelka O-ring.

UA З'єднувальна муфта пряма з ущільнювальним кільцем круглого перерізу (коротка)

Матеріали, що використовувалися: корпус, гайка, кінцівка з'єднувальної муфти: латунь; ущільнення: ущільнювальна прокладка, ущільнювальне кільце круглого перерізу.

RO Olandez drept alमित, (versiunea scurtă)

Materiale folosite: corp, piuliță, capăt racord: alamă; armatură: garnitură O-ring.

DE Verschraubung, gerade, kugelgestrahlt, mit O-Ring (kurze Ausführung)

Verwendete Werkstoffe: Körper, Mutter, Verschraubungsendstück: Messing; Dichtung: O-Ring.

CZ Spojka jednoduchá otrýskaná s O-kroužkem (verze krátká)

Použitý materiál: korpus, matice, koncovka spojky: mosaz; těsnění: těsnění O-kroužek.

SR Produžetak mesing sa dihtungom MF kraći

Materijali: telo, matica, kraj spojnice: mesing; zaptivanje: zaptivak O-zaptivak.

DN	Code	Dimensions									P nom. / max temp.	Pieces	Package	Net weight
		Size	D	d	L	Lk	I	S	S1					
15	4912050	1/2"	Rp1/2	R1/2	43	19	12	24	30	PN 10 / 100°C	50	P-43	0,085	
20	9024040	3/4"	Rp3/4	R3/4	49	22	14	32	38	PN 10 / 100°C	60	P-1	0,166	
25	9024060	1"	Rp1	R1	54	24	16	40	46	PN 10 / 100°C	30	P-1	0,273	
32	9024080	1 1/4"	Rp1 1/4	R1 1/4	65,5	30	23	52	56	PN 10 / 100°C	24	P-1	0,388	
40	9024100	1 1/2"	Rp1 1/2	R1 1/2	67	31	23	58	64	PN 10 / 100°C	15	P-1	0,615	
50	9024120	2"	Rp2	R2	77	36,5	27,5	70	76	PN 10 / 100°C	6	P-1	1,131	



7. TWIST

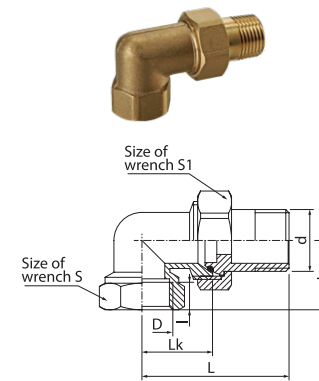

EN Elbow connector, shot-blasted, tail piece

Used materials: body, nut, connector end piece: brass.

RU Соединитель угловой латунный

Используемые материалы: корпус, гайка, наконечник муфты: латунь.

SK Kolenová brokovaná spojka

Použitý materiál: telo, matica, koncovka spojky: mosadz.

PL Śrubunek kątowy, mosiądz

Użyte materiały: korpus, nakrętka, końcówka złączki: mosiądz.

UA Фітингова з'єднувальна муфта дробильна

Матеріали, що використовувалися: корпус, гайка, кінцівка з'єднувальної муфти: латунь.

RO Cot olandez alमित

Materiale folosite: corp, piuliță, capăt racord: alamă.

DE Winkverschraubung kugelgestrahlt

Verwendete Werkstoffe: Körper, Mutter, Verschraubungsendstück: Messing.

CZ Spojka úhlová L otrýskaná

Použitý materiál: korpus, matice, koncovka spojky: mosaz.

SR Koleno mesing MF

Materijali: telo, matica, kraj spojnice: mesing.

DN	Code	Dimensions									P nom. / max temp.	Pieces	Package	Net weight
		Size	D	d	L	Lk	I	H	S	S1				
10	4916010	3/8"	Rp3/8	R3/8	52	26	10	25	22	27	PN 10 / 100°C	50	P-43	0,119
15	4917010	1/2"	Rp1/2	R1/2	56,5	29,5	15	33	27	30	PN 10 / 100°C	30	P-43	0,165
20	4918010	3/4"	Rp3/4	R3/4	61	32,5	16,5	37	30	37	PN 10 / 100°C	30	P-1	0,251
25	4919010	1"	Rp1	R1	69,5	36,5	19,5	46,5	37	46	PN 10 / 100°C	20	P-1	0,400



8. TWIST

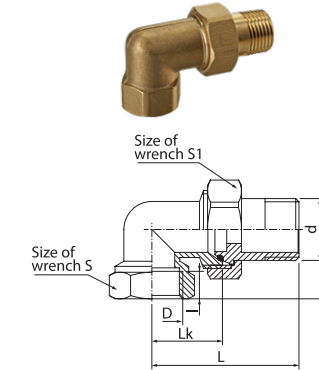

EN Shot blasted elbow connector with O-ring, tail piece

Used materials: body, nut, connector end piece: brass.

RU Соединитель угловой с прокладкой латунный

Используемые материалы: корпус, гайка, наконечник муфты: латунь; уплотнение: прокладка O-ring.

SK Kolenová brokovaná spojka s O-ringom

Použitý materiál: telo, matica, koncovka spojky: mosadz; tesnenie: tesnenie O-kružok.

PL Śrubunek kątowy, mosiądz

Użyte materiały: korpus, nakrętka, końcówka złączki: mosiądz; uszczelnienie: uszczelka O-ring.

UA Фітингова з'єднувальна муфта дробильна

Матеріали, що використовувалися: корпус, гайка, кінцівка з'єднувальної муфти: латунь; ущільнення: ущільнювальна прокладка, ущільнювальне кільце круглого перерізу.

RO Cot olandez alमित, cu o-ring

Materiale folosite: corp, piuliță, capăt racord: alamă; armatură: garnitură O-ring.

DE Winkverschraubung kugelgestrahlt, mit O-Ring

Verwendete Werkstoffe: Körper, Mutter, Verschraubungsendstück: Messing; Dichtung: O-Ring.

CZ Spojka úhlová L otrýskaná s O-kroužkem

Použitý materiál: korpus, matice, koncovka spojky: mosaz; těsnění: těsnění O-kroužek.

SR Koleno mesing MF

Materijali: telo, matica, kraj spojnice: mesing; zaptivanje: zaptivak O-zaptivak.

DN	Code	Dimensions									P nom. / max temp.	Pieces	Package	Net weight
		Size	D	d	L	Lk	I	H	S	S1				
15	4917030	1/2"	Rp1/2	R3/8	60	31	12	28	25	30	PN 10 / 100°C	30	P-43	0,131
20	4918030	3/4"	Rp3/4	R3/4	66	34	14	30	32	37	PN 10 / 100°C	40	P-1	0,215
25	4919030	1"	Rp1	R1	72	37	16	35	38	46	PN 10 / 100°C	20	P-1	0,331
32	9024200	1 1/4"	Rp1 1/4	R1 1/4	79	44	21,5	51	47	56	PN 10 / 100°C	15	P-1	0,511
40	9024220	1 1/2"	Rp1 1/2	G1 1/2	86	50	21,5	56,5	54	64	PN 10 / 100°C	8	P-1	0,882
50	9024240	2"	Rp2	R2	103	63	25,5	69	66	76	PN 10 / 100°C	4	P-1	1,717



9. TWIST

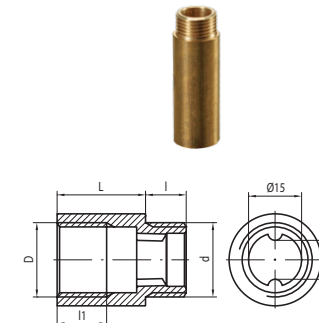

EN Shot blasted extension fitting, 15M

Used materials: brass.

RU Удлинитель 15M, латунный

Используемые материалы: латунь.

SK Mosadzné predĺženie 15M

Použitý materiál: mosadz.

PL Przedłużka, mosiądz

Użyte materiały: mosiądz.

UA Подовжувач дробильний 15M

Матеріали, що використовувалися: латунь.

RO Prelungitor alमित 15M

Materiale folosite: alamă.

DE Verlängerungsstück kugelgestrahlt 15M

Verwendete Werkstoffe: Messing.

CZ Prodlužovač otrýskaný 15M

Použitý materiál: mosaz.

SR Mesing produžetak 15M

Materijali: mesing.

DN	Code	Version	Dimensions						P nom. / max temp.	Pieces	Package	Net weight
			D	d	L	I	I1					
15	0200160	15M-L10	G1/2	G1/2	10	10	8,5	PN 10 / 100°C	100/10	P-43/foil bag	0,028	
15	0200120	15M-L15	G1/2	G1/2	15	11,5	10,5	PN 10 / 100°C	100	P-43	0,041	
15	0200110	15M-L20	G1/2	G1/2	20	11,5	14	PN 10 / 100°C	100	P-43	0,054	
15	0200100	15M-L25	G1/2	G1/2	25	11,5	14	PN 10 / 100°C	90	P-43	0,065	

10. TWIST

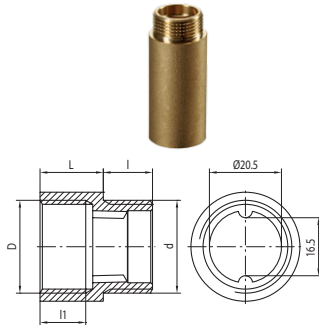

EN Shot blasted extension fitting, 20M

Used materials: brass.

RU Удлинитель 20M, латунный

Используемые материалы: латунь.

SK Brokované predĺženie 20M

Použitý materiál: mosadz.

PL Przedłużka, mosiądz

Użyte materiały: mosiądz.

UA Подовжувач дробильний 20M

Матеріали, що використовувалися: латунь.

RO Prelungitor alamit 20M

Materiale folosite: alamă.

DE Verlängerungsstück kugelgestraht 20M

Verwendete Werkstoffe: Messing.

CZ Prodlužovač otryskaný 20M

Použitý materiál: mosaz.

SR Mesing produžetak 20M

Materijali: mesing.

DN	Code	Version	Dimensions					P nom. / max temp.	Pieces	Package	Net weight
			D	d	L	I	I1				
20	0200130	20M-L20	G3/4	G3/4	20	12	15	PN 10 / 100°C	70/10	P-43 / foil bag	0,061

11. TWIST

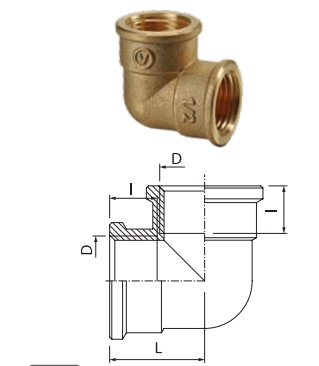

EN Shot blasted female elbow connector

Used materials: brass.

RU Угольник муфтовый, латунный

Используемые материалы: латунь.

SK Brokované koleno s vnútorným závitom

Použitý materiál: mosadz.

PL Kolanko GW-GW, mosiądz

Użyte materiały: mosiądz.

UA Гайковий фітинг дробильний

Матеріали, що використовувалися: латунь.

RO Cot cu filet interior alamit

Materiale folosite: alamă.

DE Aufschraubwinkel kugelgestraht

Verwendete Werkstoffe: Messing.

CZ L-kus vnitřní otryskaný

Použitý materiál: mosaz.

SR Mesing koleno FF

Materijali: mesing.

Code	Size	Dimensions					P nom. / max temp.	Pieces	Package	Net weight
		D	L	I	I1	H				
6041380	3/8"	G3/8	22.5	10		PN 10 / 100°C	100/10	P-43 / foil bag	0,035	
6042380	1/2"	G1/2	25	12		PN 10 / 100°C	50	P-43	0,079	
6043380	3/4"	G3/4	27.5	13.5		PN 10 / 100°C	30	P-43	0,123	
6044380	1"	G1	33	16		PN 10 / 100°C	30	P-1	0,216	
6045380	1 1/4"	G1 1/4	41.5	18.5		PN 10 / 100°C	25/5	P-1 / foil bag	0,201	

12. TWIST

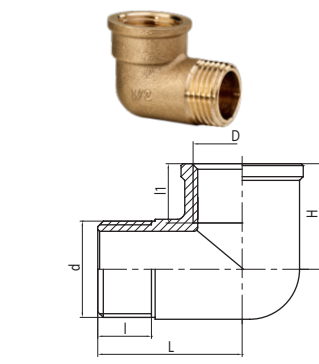

EN Shot blasted female-male elbow connector

Used materials: brass.

RU Колено проходное муфтовое цапковое, латунное

Используемые материалы: латунь.

SK L-kus vnútoro-vonkajší otryskaný

Použitý materiál: mosadz.

PL Kolanko GZ-GW, mosiądz

Użyte materiały: mosiądz.

UA Фітинг гайково-болтовий дробильний

Матеріали, що використовувалися: латунь.

RO Cot cu filet interior-exterior alamit

Materiale folosite: alamă.

DE Aufschraub-Einschraubwinkel kugelgestraht

Verwendete Werkstoffe: Messing.

CZ L-kus vnitřní-vnější otryskaný

Použitý materiál: mosaz.

SR Mesing koleno MF

Materijali: mesing.

Code	Size	Dimensions					P nom. / max temp.	Pieces	Package	Net weight
		D	d	L	I	H				
6041100	3/8"	G3/8	27	10.5	18	PN 10 / 100°C	100/10	P-43 / foil bag	0,035	
6042100	1/2"	G1/2	33	13	24	PN 10 / 100°C	60/10	P-43 / foil bag	0,078	
6043100	3/4"	G3/4	39	14.5	28.5	PN 10 / 100°C	60/10	P-43 / foil bag	0,123	
6044100	1"	G1	44	17	33	PN 10 / 100°C	40/5	P-43 / foil bag	0,197	

13. TWIST

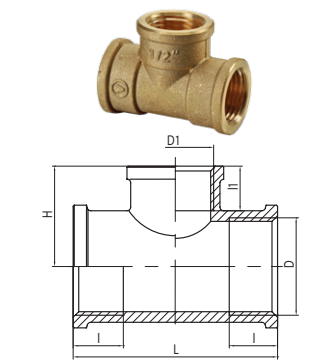

EN Shot blasted female tee connector

Used materials: brass.

RU Тройник муфтовый, латунный

Используемые материалы: латунь.

SK T-kus brokovaný s vnútorným závitom

Použitý materiál: mosadz.

PL Trójnik, mosiądz

Użyte materiały: mosiądz.

UA Гайковий трійник дробильний

Матеріали, що використовувалися: латунь.

RO Teu egal cu filet interior alamit

Materiale folosite: alamă.

DE Aufschraub-T-Stück kugelgestraht

Verwendete Werkstoffe: Messing.

CZ T-kus vnitřní otryskaný

Použitý materiál: mosaz.

SR Mesing T komad

Materijali: mesing.

Code	Size	Dimensions					P nom. / max temp.	Pieces	Package	Net weight
		D	L	I	I1	H				
6051420	3/8"	G3/8	22.5	45	10	PN 10 / 100°C	70/10	P-43 / foil bag	0,043	
6052420	1/2"	G1/2	23.5	47	12	PN 10 / 100°C	40	P-43	0,104	
6053420	3/4"	G3/4	27.5	55	13.5	PN 10 / 100°C	25	P-43	0,168	
6054420	1"	G1	32	64	15	PN 10 / 100°C	30	P-1	0,276	

14. TWIST

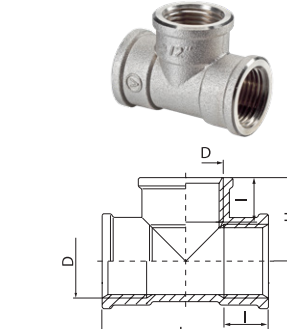

EN Nickel plated female tee connector

Used materials: brass.

RU Тройник муфтовый, никелированный

Используемые материалы: латунь.

SK T-kus niklovaný s vnútorným závitom

Použitý materiál: mosadz.

PL Trójnik, mosiądz niklovaný

Użyte materiały: mosiądz.

UA Гайковий трійник нікельований

Матеріали, що використовувалися: латунь.

RO Teu egal cu filet interior nichelat

Materiale folosite: alamă.

DE Aufschraub-T-Stück vernickelt

Verwendete Werkstoffe: Messing.

CZ T-kus vnitřní niklovaný

Použitý materiál: mosaz.

SR Niklovaní T komad

Materijali: mesing.

Code	Size	Dimensions					P nom. / max temp.	Pieces	Package	Net weight
		D	H	L	I	I1				
6052430	1/2"	G1/2	23.5	47	12	PN 10 / 100°C	40	P-43	0,104	
6053430	3/4"	G3/4	27.5	55	13.5	PN 10 / 100°C	25	P-43	0,168	
6054430	1"	G1	32	64	15	PN 10 / 100°C	30	P-1	0,276	

15. TWIST

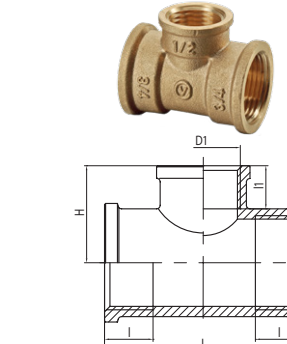

EN Shot blasted female tee connector

Used materials: brass.

RU Тройник муфтовый, латунный

Используемые материалы: латунь.

SK T-kus brokovaný s vnútorným závitom

Použitý materiál: mosadz.

PL Trójnik redukcyjny, mosiądz

Użyte materiały: mosiądz.

UA Гайковий трійник нікельований

Матеріали, що використовувалися: латунь.

RO Teu egal cu filet interior alamit

Materiale folosite: alamă.

DE Aufschraub-T-Stück kugelgestraht

Verwendete Werkstoffe: Messing.

CZ T-kus vnitřní otryskaný

Použitý materiál: mosaz.

SR Mesing T komad

Materijali: mesing.

Code	Version	Dimensions					P nom. / max temp.	Pieces	Package	Net weight	
		D	D1	L	I	H					
6052100	3/4"-1/2"-3/4"	G3/4	G1/2	55	13.5	12	27	PN 10 / 100°C	20/10	P-43 / foil bag	0,099
6053100	1"-1/2"-1"	G1	G1/2	55	15	12	32	PN 10 / 100°C	15/5	P-43 / foil bag	0,127
6054100	1"-3/4"-1"	G1	G3/4	56	15	13.5	32	PN 10 / 100°C	15/5	P-43 / foil bag	0,140

16. TWIST

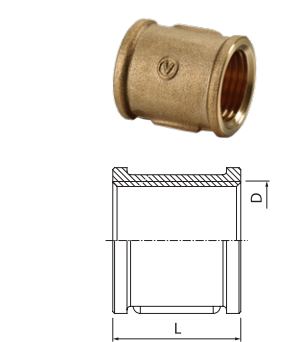

EN Shot blasted coupling connector, female

Used materials: brass.

RU Муфта

Используемые материалы: латунь.

SK Spojka vnútorná otryskaná

Použitý materiál: mosadz.

PL Mufa, mosiądz

Użyte materiały: mosiądz.

UA Гайкова з'єднувальна муфта дробильна

Матеріали, що використовувалися: латунь.

RO Mufă alamită

Materiale folosite: alamă.

DE Muffe kugelgestraht

Verwendete Werkstoffe: Messing.

CZ Spojka vnitřní otryskaná

Použitý materiál: mosaz.

SR Mesing muf FF

Materijali: mesing.

Code	Size	Dimensions		P nom. / max temp.	Pieces	Package	Net weight
		D	L				
6031100	3/8"	G3/8	24	PN 10 / 100°C	100/10	P-43 / foil bag	0,027
6032100	1/2"	G1/2	27	PN 10 / 100°C	70/10	P-43 / foil bag	0,046
6033100	3/4"	G3/4	30	PN 10 / 100°C	40/10	P-43 / foil bag	0,067
6034100	1"	G1	33	PN 10 / 100°C	30/10	P-43 / foil bag	0,095
6035100	1 1/4"	G1 1/4	38	PN 10 / 100°C	10/5	P-43 / foil bag	0,142

17. TWIST

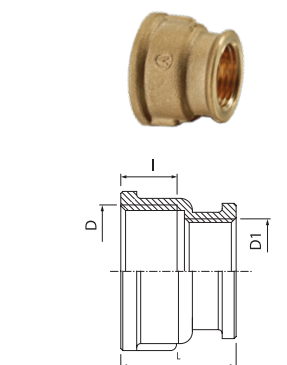

EN Shot blasted reducing female coupling connector

Used materials: brass.

RU Ниппель проходной муфтовый, латунный

Используемые материалы: латунь.

SK Spojka vnútorná redukčná otryskaná

Použitý materiál: mosadz.

PL Mufa redukcyjna, mosiądz

Użyte materiały: mosiądz.

UA Гайковий перехідний ніпель дробильний

Матеріали, що використовувалися: латунь.

RO Mufă redusă, alamită

Materiale folosite: alamă.

DE Reduktionsmuffe kugelgestraht

Verwendete Werkstoffe: Messing.

CZ Spojka vnitřní redukční otryskaná

Použitý materiál: mosaz.

SR Mesing muf redukcia

Materijali: mesing.

Code	Version	Dimensions					P nom. / max temp.	Pieces	Package	Net weight
		D	D1	L	I	H				
6031030	1/2"-3/8"	G1/2	G3/8							

18. TWIST

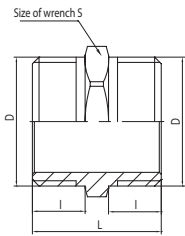

EN Shot blasted male nipple connector

Used materials: brass.

RU Ниппель прямой, латунный

Используемые материалы: латунь.

SK Spojka vonkajšia otrýskaná

Použitý materiál: mosadz.

PL Nypel, mosiądz

Użyte materiały: mosiądz.

UA Болтова з'єднувальна муфта дробильна

Матеріали, що використовувалися: латунь.

RO Niplu alamit

Materiale folosite: alamă.

DE Nippel kugelgestrahit

Verwendete Werkstoffe: Messing.

CZ Spojka vnější otrýskaná

Použitý materiál: mosaz.

SR Mesing nipla MM

Materijali: mesing.

Code	Size	Dimensions					P nom. / max temp.	Pieces	Package	Net weight
		d	L	S	L	S				
6031150	3/8"	G3/8	22.5	9	17	PN 10 / 100°C	250/10	P-43 / foil bag	0,020	
6032150	1/2"	G1/2	26.5	10.5	21	PN 10 / 100°C	130/10	P-43 / foil bag	0,031	
6033150	3/4"	G3/4	29	11.5	27	PN 10 / 100°C	70/10	P-43 / foil bag	0,043	
6034150	1"	G1	33	13.5	34	PN 10 / 100°C	40/5	P-43 / foil bag	0,067	
6035150	1 1/4"	G1 1/4	36	14.5	43	PN 10 / 100°C	50/5	P-1 / foil bag	0,103	
6036150	1 1/2"	G1 1/2	41	16.5	49	PN 10 / 100°C	40/5	P-1 / foil bag	0,140	

19. TWIST

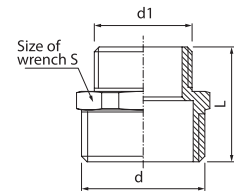

EN Shot blasted reducing male nipple connector

Used materials: brass.

RU Ниппель переходной, латунный.

Используемые материалы: латунь.

SK Spojka vonkajšia redukčná brokovaná

Použitý materiál: mosadz.

PL Nypel redukcyjny, mosiądz

Użyte materiały: mosiądz.

UA Перехідний ніпель болтовий дробильний

Матеріали, що використовувалися: латунь.

RO Niplu redus, alamit

Materiale folosite: alamă.

DE Reduktionsnippel kugelgestrahit

Verwendete Werkstoffe: Messing.

CZ Spojka vnější redukční otrýskaná

Použitý materiál: mosaz.

SR Mesing redukovana nipla

Materijali: mesing.

Code	Version	Dimensions					P nom. / max temp.	Pieces	Package	Net weight
		d	d1	L	S	S				
6031060	1/2"-3/8"	G1/2	G3/8	26	21	PN 10 / 100°C	150/10	P-43 / foil bag	0,024	
6032060	1/2"-3/4"	G3/4	G1/2	28.5	27	PN 10 / 100°C	80/10	P-43 / foil bag	0,038	
6033060	1/2"-1"	G1	G1/2	33	34	PN 10 / 100°C	120/5	P-1 / foil bag	0,055	
6034060	3/4"-1"	G1	G3/4	34	34	PN 10 / 100°C	100/5	P-1 / foil bag	0,061	

20. TWIST

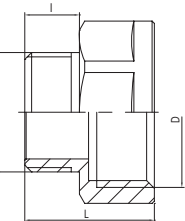

EN Shot blasted female-male coupling connector

Used materials: brass.

RU Ниппель проходной муфтовый, латунный

Используемые материалы: латунь.

SK Spojka vnútoro-vonkajšia redukčná brokovaná

Použitý materiál: mosadz.

PL Redukcja GW-GZ, mosiądz

Użyte materiały: mosiądz.

UA Гайково-болтовий перехідний ніпель дробильний

Матеріали, що використовувалися: латунь.

RO Racord interior-exterior reduție brokovaná

Materiale folosite: alamă.

DE Reduktionseinschraubmuffe kugelgestrahit

Verwendete Werkstoffe: Messing.

CZ Spojka vnitřní-vnější redukční otrýskaná

Použitý materiál: mosaz.

SR Mesing redukcija MF

Materijali: mesing.

Code	Version	Dimensions					P nom. / max temp.	Pieces	Package	Net weight
		D	d	L	I	S				
6031010	3/8"-1/2"	G1/2	G3/8	25.5	10.5	24	PN 10 / 100°C	120/10	P-43 / foil bag	0,033
6032010	1/2"-3/8"	G3/8	G1/2	21.5	12	21	PN 10 / 100°C	150/10	P-43 / foil bag	0,027
6033010	1/2"-3/4"	G3/4	G1/2	24.5	10.5	30	PN 10 / 100°C	80/10	P-43 / foil bag	0,051
6035010	3/4"-1/2"	G1/2	G3/4	25	13	27	PN 10 / 100°C	80/10	P-43 / foil bag	0,041
6036010	3/4"-1"	G1	G3/4	28.5	12	36	PN 10 / 100°C	40/10	P-43 / foil bag	0,080
6037010	1"-3/4"	G3/4	G1	27	14	34	PN 10 / 100°C	40/5	P-43 / foil bag	0,075

21. TWIST

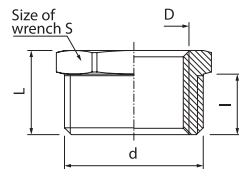

EN Shot blasted reducing female-male coupling connector

Used materials: brass.

RU Ниппель проходной муфтовый, латунный

Используемые материалы: латунь.

SK Spojka vnútoro-vonkajšia redukčná otrýskaná

Použitý materiál: mosadz.

PL Redukcja GZ-GW, mosiądz

Użyte materiały: mosiądz.

UA Гайково-болтовий перехідний ніпель дробильний

Матеріали, що використовувалися: латунь.

RO Racord interior-exterior reduție

Materiale folosite: alamă.

DE Reduktionseinschraubmuffe kugelgestrahit

Verwendete Werkstoffe: Messing.

CZ Spojka vnitřní-vnější redukční otrýskaná

Použitý materiál: mosaz.

SR Mesing redukcija MF

Materijali: mesing.

Code	Version	Dimensions					P nom. / max temp.	Pieces	Package	Net weight
		D	d	L	I	S				
6032500	3/8"-1/2"	G3/8	G1/2	17	12	21	PN 10 / 100°C	200/10	P-43 / foil bag	0,014
6033500	1/2"-3/4"	G1/2	G3/4	18	12.5	27	PN 10 / 100°C	150/10	P-43 / foil bag	0,026
6034500	1/2"-1"	G1/2	G1	21.5	15	34	PN 10 / 100°C	70/5	P-43 / foil bag	0,061
6035500	3/4"-1"	G3/4	G1	21.5	15	34	PN 10 / 100°C	70/5	P-43 / foil bag	0,044

22. TWIST

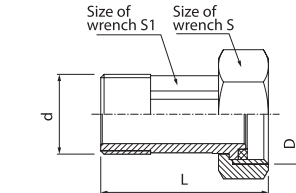
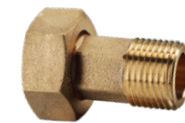

EN Connector for water meter

Used materials: connector end piece nut: brass; sealing: rubber NBR.

RU Соединение к водомеру, латунь.

Используемые материалы: гайка, наконечник, втулки: латунь; Уплотнение: резина NBR.

SK Spojka k vodomeru

PL Przyłącze do wodomierza, mosiądz

Użyte materiały: nakrętka końcówka złączki: mosiądz; uszczelnienie: guma NBR.

UA Гайково-болтовий перехідний ніпель дробильний

Матеріали, що використовувалися: гайка, кінцівка з'єднувальної муфти: латунь; Ущільнення: гума NBR.

RO Racord pentru apometru

DE Wasserzählerverschraubung

Verwendete Werkstoffe: Mutter, Verschraubungsendstück: Messing; Dichtung: Gummi NBR.

CZ Spojka k vodoměru

Použitý materiál: matice, koncovka spojky: mosaz; těsnění: guma NBR.

SR Spojnica za vodomer

Code	Size	Dimensions					P nom. / max temp.	Pieces	Package	Net weight
		D	d	L	S	S1				
6032120	1/2"	G3/4	G1/2	45	29	19	PN 10 / 100°C	100/10	P-1 / foil bag	0,078
6033120	3/4"	G1	G3/4	48	37	24	PN 10 / 100°C	60/10	P-1 / foil bag	0,131
6034120	1"	G1 1/4	G1	53.5	46	30	PN 10 / 100°C	30/5	P-1 / foil bag	0,213

23. TWIST

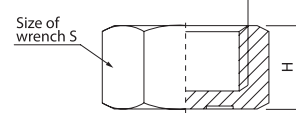
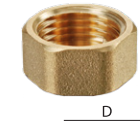

EN Shot blasted female plug

Used materials: brass.

RU Заглушка

Используемые материалы: латунь.

SK Zátka brokovaná s vnútorným závitom

Použitý materiál: mosadz.

PL Zaślepka, mosiądz

Użyte materiały: mosiądz.

UA Гайкова заглушка дробильна

Матеріали, що використовувалися: латунь.

RO Capac alamit

Materiale folosite: alamă.

DE Aufschraubverschlusspfropfen kugelgestrahit

Verwendete Werkstoffe: Messing.

CZ Záslepka vnitřní otrýskaná

Použitý materiál: mosaz.

SR Mesing kapa

Materijali: mesing.

Code	Size	Dimensions			P nom. / max temp.	Pieces	Package	Net weight
		D	H	S				
6095200	3/8"	G3/8	11	20	20	300/10	P-43 / foil bag	0,015
6095220	1/2"	G1/2	12	24	24	200/10	P-43 / foil bag	0,023
6095230	3/4"	G3/4	12	30	30	100/10	P-43 / foil bag	0,037
6095240	1"	G1	13	37	37	70/5	P-43 / foil bag	0,059

24. TWIST

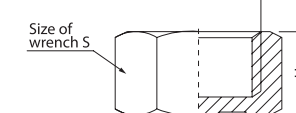

EN Nickel plated female plug

Used materials: brass.

RU Заглушка, никел.

Используемые материалы: латунь.

SK Zátka niklovaná s vnútorným závitom

Použitý materiál: mosadz.

PL Zaślepka, mosiądz, niklowana

Użyte materiały: mosiądz.

UA Гайкова заглушка никельована

Матеріали, що використовувалися: латунь.

RO Capac nichelat

Materiale folosite: alamă.

DE Aufschraubverschlusspfropfen vernickelt

Verwendete Werkstoffe: Messing.

CZ Záslepka vnitřní niklovaná

Použitý materiál: mosaz.

SR Niklovaná kapa

Materijali: mesing.

Code	Size	Dimensions			P nom. / max temp.	Pieces	Package	Net weight
		D	H	S				
6095250	1/2"	G1/2	12	24	PN 10 / 100°C	200/10	P-43 / foil bag	0,023
6095260	3/4"	G3/4	12	30	PN 10 / 100°C	100/10	P-43 / foil bag	0,037
6095270	1"	G1	13	37	PN 10 / 100°C	70/5	P-43 / foil bag	0,059

25. TWIST

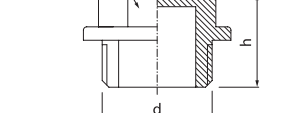

EN Shot blasted flanged plug

Used materials: brass.

RU Пробка с фланцем

Использу

1. V-PEX

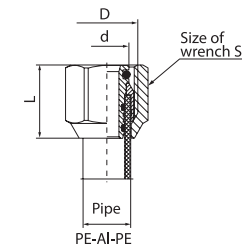

EN Shot blasted straight fitting

Used materials: nut, end piece, bushing; brass; sealing: O-ring seals.
Operating parameters: max. operating pressure: 1 MPa (10 bar); max. operating temperature: +95°C.

RU Соединитель прямой латунный для труб

Используемые материалы: гайка, наконечник, втулка: латунь; уплотнение: прокладки, O-ring.
Параметры работы: макс. рабочее давление: 1 МПа (10 бар); макс. рабочая температура: +95°C.

SK Priama prípojka

Použitý materiál: matica, koncovka, objímka; mosadz; tesnenie: tesnenie, O-kružok.
Prevádzkové parametre: max. prevádzkový tlak: 1 MPa (10 bar); max. prevádzková teplota: +95°C.

PL Złączka, mosiądz

Użyte materiały: nakrętka, końcówka, tulejka: mosiądz; uszczelnienie: uszczelki O-ring. Parametry pracy: max. ciśnienie robocze: 1 MPa (10 bar); max. temperatura robocza: +95°C.

UA Прямий патрубок дробильний

Матеріали, що використовувалися: гайка, кінцівка, втулка: латунь; ущільнення: ущільнювальні прокладки, ущільнювальне кільце круглого перерізу.
Робочі параметри: максимальний робочий тиск: 1 МПа (10 бар); максимальна робоча температура: +95°C.

RO Racord drept alamit

Materiale folosite: piuliță, capăt, bucsă: alamă; armătură: garnitură, O-ring.
Parametrii de lucru: presiune maximă de lucru: 1 MPa (10 bar); temperatură maximă de lucru: +95°C.

DE Anschlussstück gerade kugelgestrahlt

Verwendete Werkstoffe: Mutter, Endstück, Hülse: Messing; Dichtung: Dichtungen, O-Ring.
Betriebswerte: max. Betriebsdruck: 1 MPa (10 bar); max. Betriebstemperatur: +95°C.

CZ Přípojka jednoduchá otrýskaná

Použitý materiál: matice, koncovka, objímka; mosaz; těsnění: těsnění, O-kroužek.
Provozní parametry: max. provozní tlak: 1 MPa (10 bar); max. prevádzková teplota: +95°C.

SR Spojnica za pex cevi mesingana

Materijali: matica, krajevi, čaura: mesing; zaprtvanje: O-zaptivak.
Radni parametri: maksimalni radni pritisak: 1 MPa (10 bar); maksimalna temperatura: +95°C.

Code	Version	Dimensions				P nom.	Pieces	Package	Net weight
		D	d	L	S				
6007050	12-16 G1/2	G1/2	14	23	24	PN 10	140/20	P-1 / foil bag 22x25	0,050
6008050	16-20 G3/4	G3/4	20	28	30	PN 10	90/15	P-1 / foil bag 22x25	0,084

2. V-PEX

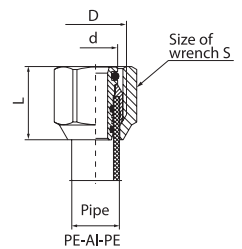

EN Nickel plated straight fitting

Used materials: nut, end piece, bushing; brass; sealing: O-ring seals.
Operating parameters: max. operating pressure: 1 MPa (10 bar); max. operating temperature: +95°C.

RU Соединитель прямой никелированный для труб

Используемые материалы: гайка, наконечник, втулка: латунь; уплотнение: прокладки O-ring.
Параметры работы: макс. рабочее давление: 1 МПа (10 бар); макс. рабочая температура: +95°C.

SK Priama prípojka

Použitý materiál: matica, koncovka, objímka; mosadz; tesnenie: tesnenie, O-kružok.
Prevádzkové parametre: max. prevádzkový tlak: 1 MPa (10 bar); max. prevádzková teplota: +95°C.

PL Złączka, mosiądz, niklowana

Użyte materiały: nakrętka, końcówka, tulejka: mosiądz; uszczelnienie: uszczelki O-ring.
Parametry pracy: max. ciśnienie robocze: 1 MPa (10 bar); max. temperatura robocza: +95°C.

UA Прямий патрубок нікельований

Матеріали, що використовувалися: гайка, кінцівка, втулка: латунь; ущільнення: ущільнювальні прокладки ущільнювальні кільця круглого перерізу.
Робочі параметри: максимальний робочий тиск: 1 МПа (10 бар); максимальна робоча температура: +95°C.

RO Racord drept nichelat

Materiale folosite: piuliță, capăt, bucsă: alamă; armătură: garnitură O-ring.
Parametrii de lucru: presiune maximă de lucru: 1 MPa (10 bar); temperatură maximă de lucru: +95°C.

DE Anschlussstück gerade vernickelt

Verwendete Werkstoffe: Mutter, Endstück, Hülse: Messing; Dichtung: Dichtungen O-Ring.
Betriebswerte: max. Betriebsdruck: 1 MPa (10 bar); max. Betriebstemperatur: +95°C.

CZ Přípojka jednoduchá niklovaná

Použitý materiál: matice, koncovka, objímka; mosaz; těsnění: těsnění, O-kroužek.
Provozní parametry: max. provozní tlak: 1 MPa (10 bar); max. prevádzková teplota: +95°C.

SR Spojnica za pex cevi niklovana

Materijali: matica, krajevi, čaura: mesing; zaprtvanje: O-zaptivak.
Radni parametri: maksimalni radni pritisak: 1 MPa (10 bar); max. radna temperatura: +95°C.

Code	Version	Dimensions				P nom.	Pieces	Package	Net weight
		D	d	L	S				
6007060	12-16 G1/2	G1/2	14	23	24	PN 10	140/20	P-1 / foil bag 22x25	0,050
6008040	16-20 G3/4	G3/4	20	28	30	PN 10	90/15	P-1 / foil bag 22x25	0,084

3. V-PEX

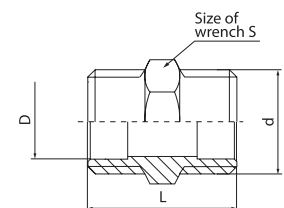

EN Shot blasted nipple connector

Used materials: brass.
Operating parameters: max. operating pressure: 1 MPa (10 bar); max. operating temperature: +100°C.

RU Ниппель прямой, латунный

Используемые материалы: латунь.
Параметры работы: макс. рабочее давление: 1 МПа (10 бар); макс. рабочая температура: +100°C.

SK Vsuška

Použitý materiál: mosadz.
Prevádzkové parametre: max. prevádzkový tlak: 1 MPa (10 bar); max. prevádzková teplota: +100°C.

PL Nypel, mosiądz

Użyte materiały: mosiądz.
Parametry pracy: max. ciśnienie robocze: 1 MPa (10 bar); max. temperatura robocza: +100°C.

UA Болтова з'єднувальна муфта дробильна

Матеріали, що використовувалися: латунь.
Робочі параметри: максимальний робочий тиск: 1 МПа (10 бар); максимальна робоча температура: +100°C.

RO Niplu alamit

Materiale folosite: alamă.
Parametrii de lucru: presiune maximă de lucru: 1 MPa (10 bar); temperatură maximă de lucru: +100°C.

DE Nippel kugelgestrahlt

Verwendete Werkstoffe: Messing.
Betriebswerte: max. Betriebsdruck: 1 MPa (10 bar); max. Betriebstemperatur: +100°C.

CZ Spojka vnější otrýskaná

Použitý materiál: mosaz.
Provozní parametry: max. provozní tlak: 1 MPa (10 bar); max. prevádzková teplota: +100°C.

SR Konektor nipla mesingana

Materijali: mesing.
Radni parametri: maksimalni radni pritisak: 1 MPa (10 bar); max. radna temperatura: +100°C.

Code	Size	Dimensions				P nom.	Pieces	Package	Net weight
		D	d	L	S				
6032220	1/2"	14,45	G1/2	29	22	PN 10	150	P-43	0,041
6033220	3/4"	20,3	G3/4	36	27	PN 10	80	P-43	0,063
6034220	1"	25	G1	38	34	PN 10	40	P-43	0,108

4. V-PEX

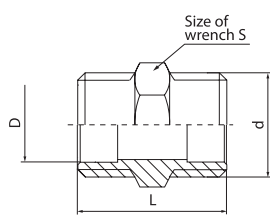

EN Nickel plated male nipple connector

Used materials: brass.
Operating parameters: max. operating pressure: 1 MPa (10 bar); max. operating temperature: +100°C.

RU Ниппель прямой, никелированный

Используемые материалы: латунь.
Параметры работы: макс. рабочее давление: 1 МПа (10 бар); макс. рабочая температура: +100°C.

SK Vsvuka

Použitý materiál: mosadz.
Prevádzkové parametre: max. prevádzkový tlak: 1 MPa (10 bar); max. prevádzková teplota: +100°C.

PL Nypel, mosiądz, niklowany

Użyte materiały: mosiądz.
Parametry pracy: max. ciśnienie robocze: 1 MPa (10 bar); max. temperatura robocza: +100°C.

UA Болтова з'єднувальна муфта нікельована

Матеріали, що використовувалися: латунь.
Робочі параметри: максимальний робочий тиск: 1 МПа (10 бар); максимальна робоча температура: +100°C.

RO Niplu nichelat

Materiale folosite: alamă.
Parametrii de lucru: presiune maximă de lucru: 1 MPa (10 bar); temperatură maximă de lucru: +100°C.

DE Nippel vernickelt

Verwendete Werkstoffe: Messing.
Betriebswerte: max. Betriebsdruck: 1 MPa (10 bar); max. Betriebstemperatur: +100°C.

CZ Spojka vnější niklovaná

Použitý materiál: mosaz.
Provozní parametry: max. provozní tlak: 1 MPa (10 bar); max. prevádzková teplota: +100°C.

SR Konektor niplu niklovana

Materijali: mesing.
Radni parametri: maksimalni radni pritisak: 1 MPa (10 bara); max. radna temperatura: +100°C.

Code	Size	Dimensions					P nom.	Pieces	Package	Net weight
		D	d	L	S					
6032240	1/2"	14,45	G1/2	29	22	PN 10	150	P-43	0,041	
6033240	3/4"	20,3	G3/4	36	27	PN 10	80	P-43	0,063	
6034240	1"	25	G1	38	34	PN 10	40	P-43	0,108	

5. V-PEX

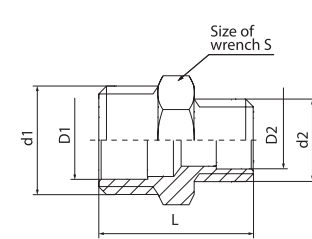

EN Shot blasted male reduction fitting

Used materials: brass.
Operating parameters: max. operating pressure: 1 MPa (10 bar); max. operating temperature: +95°C.

RU Ниппель переходной, латунный

Используемые материалы: латунь.
Параметры работы: макс. рабочее давление: 1 МПа (10 бар); макс. рабочая температура: +95°C.

SK Redukčná vsuvka

Použitý materiál: mosadz.
Prevádzkové parametre: max. prevádzkový tlak: 1 MPa (10 bar); max. prevádzková teplota: +95°C.

PL Nypel redukcyjny, mosiądz

Użyte materiały: mosiądz.
Parametry pracy: max. ciśnienie robocze: 1 MPa (10 bar); max. temperatura robocza: +95°C.

UA Перехідний нипель болтовий дробильний

Матеріали, що використовувалися: латунь.
Робочі параметри: максимальний робочий тиск: 1 МПа (10 бар); максимальна робоча температура: +95°C.

RO Niplu redus alamit

Materiale folosite: alamă.
Parametrii de lucru: presiune maximă de lucru: 1 MPa (10 bar); temperatură maximă de lucru: +95°C.

DE Reduktionsnippel kugelgestraht

Verwendete Werkstoffe: Messing.
Betriebswerte: max. Betriebsdruck: 1 MPa (10 bar); max. Betriebstemperatur: +95°C.

CZ Spojka vnější redukční otrýskaná

Použitý materiál: mosaz.
Provozní parametry: max. provozní tlak: 1 MPa (10 bar); max. prevádzková teplota: +95°C.

SR Mesingana redukovana nipla MM

Materijali: mesing.
Radni parametri: maksimalni radni pritisak: 1 MPa (10 bara); max. radna temperatura: +95°C.

Code	Version	Dimensions							P nom.	Pieces	Package	Net weight
		d1	D1	d2	D2	L	S					
6032410	3/8"-1/2"	G1/2	14,45	G3/8	11	27,5	22	PN 10	150	P-43	0,034	
6033420	1/2"-3/4"	G3/4	20,3	G1/2	14,45	33,5	27	PN 10	80	P-43	0,058	
6034420	3/4"-1"	G1	25	G3/4	20,3	37	34	PN 10	50	P-43	0,093	

6. V-PEX

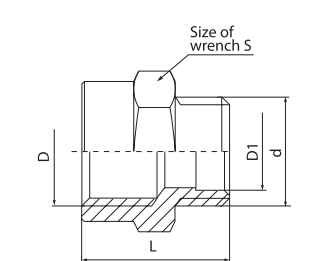

EN Shot blasted female-male reducing coupling connector

Used materials: brass.
Operating parameters: max. operating pressure: 1 MPa (10 bar); max. operating temperature: +100°C.

RU Ниппель переходной муфтовый, латунный

Используемые материалы: латунь.
Параметры работы: макс. рабочее давление: 1 МПа (10 бар); макс. рабочая температура: +100°C.

SK Redukčná priechodka

Použitý materiál: mosadz.
Prevádzkové parametre: max. prevádzkový tlak: 1 MPa (10 bar); max. prevádzková teplota: +100°C.

PL Redukcja GZ-GW, mosiądz

Użyte materiały: mosiądz.
Parametry pracy: max. ciśnienie robocze: 1 MPa (10 bar); max. temperatura robocza: +100°C.

UA Гайково-болтовий перехідний нипель дробильний

Матеріали, що використовувалися: латунь.
Робочі параметри: максимальний робочий тиск: 1 МПа (10 бар); максимальна робоча температура: +100°C.

RO Niplu redus cu filet interior-exterior alamit

Materiale folosite: alamă.
Parametrii de lucru: presiune maximă de lucru: 1 MPa (10 bar); temperatură maximă de lucru: +100°C.

DE Reduktionseinschraubmuffe kugelgestraht

Verwendete Werkstoffe: Messing.
Betriebswerte: max. Betriebsdruck: 1 MPa (10 bar); max. Betriebstemperatur: +100°C.

CZ Spojka vnitřní-vnější redukční otrýskaná

Použitý materiál: mosaz.
Provozní parametry: max. provozní tlak: 1 MPa (10 bar); max. prevádzková teplota: +100°C.

SR Mesingana redukovana nipla MF alamit

Materijali: mesing.
Radni parametri: maksimalni radni pritisak: 1 MPa (10 bara); max. radna temperatura: +100°C.

Code	Version	Dimensions					P nom.	Pieces	Package	Net weight
		D	d	D1	L	S				
6037520	1/2"-3/4"	G1/2	G3/4	20,3	32	27	PN 10	100	P-43	0,062
6038520	3/4"-1"	G3/4	G1	25	35	34	PN 10	50	P-43	0,107

7. V-PEX

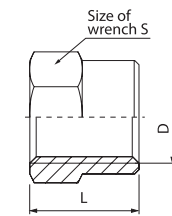

EN Shot blasted female coupling connector

Used materials: brass.
Operating parameters: max. operating pressure: 1 MPa (10 bar); max. operating temperature: +100°C.

RU Муфта

Используемые материалы: латунь.
Параметры работы: макс. рабочее давление: 1 МПа (10 бар); макс. рабочая температура: +100°C.

SK Zátka s vnútorným závitom

Použitý materiál: mosadz.
Prevádzkové parametre: max. prevádzkový tlak: 1 MPa (10 bar); max. prevádzková teplota: +100°C.

PL Mufa, mosiądz

Użyte materiały: mosiądz.
Parametry pracy: max. ciśnienie robocze: 1 MPa (10 bar); max. temperatura robocza: +100°C.

UA Гайкова з'єднувальна муфта дробильна

Матеріали, що використовувалися: латунь.
Робочі параметри: максимальний робочий тиск: 1 МПа (10 бар); максимальна робоча температура: +100°C.

RO Mufă cu filet interior

Materiale folosite: alamă.
Parametrii de lucru: presiune maximă de lucru: 1 MPa (10 bar); temperatură maximă de lucru: +100°C.

DE Schlauch mit Innengewinde

Verwendete Werkstoffe: Messing.
Betriebswerte: max. Betriebsdruck: 1 MPa (10 bar); max. Betriebstemperatur: +100°C.

CZ Hadička s vnitřním závitom

Použitý materiál: mosaz.
Provozní parametry: max. provozní tlak: 1 MPa (10 bar); max. prevádzková teplota: +100°C.

SR Konektor spojica F

Materijali: mesing.
Radni parametri: maksimalni radni pritisak: 1 MPa (10 bara); max. radna temperatura: +100°C.

Code	Size	Dimensions			P nom.	Pieces	Package	Net weight
		D	L	S				
6037110	1/2"	G1/2	25	26	PN 10	100	P-43	0,046
6038110	3/4"	G3/4	28	32	PN 10	60	P-43	0,063
6039110	1"	G1	31	40	PN 10	40	P-43	0,115

8. V-PEX

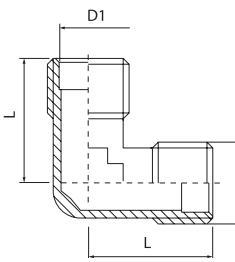

EN Shot blasted male elbow connector

Used materials: brass.
Operating parameters: max. operating pressure: 1 MPa (10 bar); max. operating temperature: +100°C.

RU Колено проходное цапковое, латунное

Используемые материалы: латунь.
Параметры работы: макс. рабочее давление: 1 МПа (10 бар); макс. рабочая температура: +100°C.

SK Koleno s vnútorným závitom

Použitý materiál: mosadz.
Prevádzkové parametre: max. prevádzkový tlak: 1 MPa (10 bar); max. prevádzková teplota: +100°C.

PL Kolanko GZ-GZ, mosiądz

Użyte materiały: mosiądz.
Parametry pracy: max. ciśnienie robocze: 1 MPa (10 bar); max. temperatura robocza: +100°C.

UA Фітинг болтовий дробильний

Матеріали, що використовувалися: латунь.
Робочі параметри: максимальний робочий тиск: 1 МПа (10 бар); максимальна робоча температура: +100°C.

RO Cot cu filet exterior alamit

Materiale folosite: alamă.
Parametrii de lucru: presiune maximă de lucru: 1 MPa (10 bar); temperatură maximă de lucru: +100°C.

DE Einschraubwinkel kugelgestraht

Verwendete Werkstoffe: Messing.
Betriebswerte: max. Betriebsdruck: 1 MPa (10 bar); max. Betriebstemperatur: +100°C.

CZ Koleno vnější otrýskané

Použitý materiál: mosaz.
Provozní parametry: max. provozní tlak: 1 MPa (10 bar); max. prevádzková teplota: +100°C.

SR Mesing koleno MM

Materijali: mesing.
Radni parametri: maksimalni radni pritisak: 1 MPa (10 bara); max. radna temperatura: +100°C.

Code	Size	Dimensions			P nom.	Pieces	Package	Net weight
		D	D1	L				
6042320	1/2"	G1/2	14,45	25	PN 10	80	P-43	0,049
6043320	3/4"	G3/4	20,3	30	PN 10	40	P-43	0,117

9. V-PEX

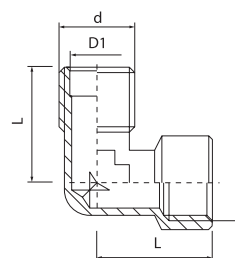

EN Shot blasted female-male elbow connector

Used materials: brass.
Operating parameters: max. operating pressure: 1 MPa (10 bar); max. operating temperature: +100°C.

RU Колено проходное муфтовое цапковое, латунное

Используемые материалы: латунь.
Параметры работы: макс. рабочее давление: 1 МПа (10 бар); макс. рабочая температура: +100°C.

SK Koleno s vnútorným a vonkajším závitom

Použitý materiál: mosadz.
Prevádzkové parametre: max. prevádzkový tlak: 1 MPa (10 bar); max. prevádzková teplota: +100°C.

PL Kolanko GZ-GW, mosiądz

Użyte materiały: mosiądz.
Parametry pracy: max. ciśnienie robocze: 1 MPa (10 bar); max. temperatura robocza: +100°C.

UA Фітинг болтовий дробильний

Матеріали, що використовувалися: латунь.
Робочі параметри: максимальний робочий тиск: 1 МПа (10 бар); максимальна робоча температура: +100°C.

RO Cot cu filet interior-exterior alamit

Materiale folosite: alamă.
Parametrii de lucru: presiune maximă de lucru: 1 MPa (10 bar); temperatură maximă de lucru: +100°C.

DE Aufschaub-/Einschraubwinkel kugelgestraht

Verwendete Werkstoffe: Messing.
Betriebswerte: max. Betriebsdruck: 1 MPa (10 bar); max. Betriebstemperatur: +100°C.

CZ Koleno vnitřní-vnější otrýskané

Použitý materiál: mosaz.
Provozní parametry: max. provozní tlak: 1 MPa (10 bar); max. prevádzková teplota: +100°C.

SR Mesing koleno MF

Materijali: mesing.
Radni parametri: maksimalni radni pritisak: 1 MPa (10 bara); max. radna temperatura: +100°C.

Code	Size	Dimensions				P nom.	Pieces	Package	Net weight
		D	d	D1	L				
6042420	1/2"	Rp1/2	R1/2	14,45	32	PN 10	50	P-43	0,071
6043420	3/4"	Rp3/4	R3/4	20,3	35	PN 10	30	P-43	0,148
6044420	1"	Rp1	R1	25	40	PN 10	40	P-1	0,178

10. V-PEX

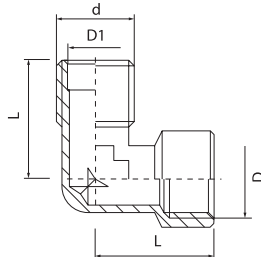
**EN** Nickel plated female-male elbow connector

Used materials: brass.
Operating parameters: max. operating pressure: 1 MPa (10 bar); max. operating temperature: +100°C.

RU Колено проходное муфтовое цапковое, никелированное

Используемые материалы: латунь.
Параметры работы: макс. рабочее давление: 1 МПа (10 бар); макс. рабочая температура: +100°C.

SK Koleno s vnútorným a vonkajším závitom

Použitý materiál: mosadz.
Prevádzkové parametre: max. prevádzkový tlak: 1 MPa (10 bar); max. prevádzková teplota: +100°C.

PL Kolanko, mosiądz, niklowane

Użyte materiały: miedź.
Parametry pracy: max. ciśnienie robocze: 1 MPa (10 bar); max. temperatura robocza: +100°C.

UA Фітинг гайково-болтовий нікельований

Матеріали, що використовувалися: латунь.
Робочі параметри: максимальний робочий тиск: 1 МПа (10 бар); максимальна робоча температура: +100°C.

RO Cot cu filet interior-exterior nichelat

Materiale folosite: alamă.
Parametrii de lucru: presiune maximă de lucru: 1 MPa (10 bar); temperatură maximă de lucru: +100°C.

DE Aufschraub-/Einschraubwinkel vernickelt

Verwendete Werkstoffe: Messing.
Betriebswerte: max. Betriebsdruck: 1 MPa (10 bar); max. Betriebstemperatur: +100°C.

CZ Koleno vnitřní-vnější niklované

Použitý materiál: mosaz.
Provozní parametry: max. provozní tlak: 1 MPa (10 bar); max. prevádzková teplota: +100°C.

SR Niklovano koleno MF

Materijali: mesing.
Radni parametri: maksimalni radni pritisak: 1 MPa (10 bar); maksimalna radna temperatura: +100°C.

Code	Size	Dimensions				P nom.	Pieces	Package	Net weight
		d	d1	L	D				
6042400	1/2"	Rp1/2	R1/2	14,45	32	PN 10	50	P-43	0,071
6043400	3/4"	Rp3/4	R3/4	20,3	35	PN 10	30	P-43	0,148

13. V-PEX

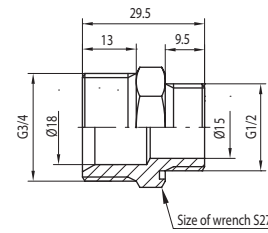
**EN** Shot blasted male reduction fitting

Used materials: brass.
Operating parameters: max. operating pressure: 1 MPa (10 bar); max. operating temperature: +100°C.

RU Ниппель переходной с прокладкой O-ринг, латунный

Используемые материалы: латунь.
Параметры работы: макс. рабочее давление: 1 МПа (10 бар); макс. рабочая температура: +100°C.

SK Redukčná vsuvka

Použitý materiál: mosadz.
Prevádzkové parametre: max. prevádzkový tlak: 1 MPa (10 bar); max. prevádzková teplota: +100°C.

PL Nypel redukcyjny, o-ring, mosiądz

Użyte materiały: miedź.
Parametry pracy: max. ciśnienie robocze: 1 MPa (10 bar); max. temperatura robocza: +100°C.

UA Перехідний ніпель болтовий дробильний

Матеріали, що використовувалися: латунь.
Робочі параметри: максимальний робочий тиск: 1 МПа (10 бар); максимальна робоча температура: +100°C.

RO Niplu redus alamit

Materiale folosite: alamă.
Parametrii de lucru: presiune maximă de lucru: 1 MPa (10 bar); temperatură maximă de lucru: +100°C.

DE Reduktionsnippel kugelgestrahlt

Verwendete Werkstoffe: Messing.
Betriebswerte: max. Betriebsdruck: 1 MPa (10 bar); max. Betriebstemperatur: +100°C.

CZ Spojka vnitřní redukční otrýskaná

Použitý materiál: mosaz.
Provozní parametry: max. provozní tlak: 1 MPa (10 bar); max. prevádzková teplota: +100°C.

SR Mesingana redukovana nipla

Materijali: mesing.
Radni parametri: maksimalni radni pritisak: 1 MPa (10 bar); max. radna temperatura: +100°C.

Code	Version	P nom.	Pieces	Package	Net weight
6033440	1/2"-3/4"	PN 10	80	P-43	0.056

11. V-PEX

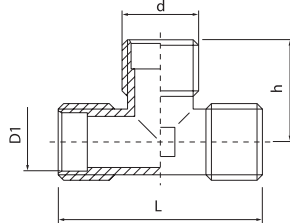
**EN** Shot blasted male tee connector

Used materials: brass.
Operating parameters: max. operating pressure: 1 MPa (10 bar); max. operating temperature: +100°C.

RU Тройник проходной цапковый, латунный

Используемые материалы: латунь.
Параметры работы: макс. рабочее давление: 1 МПа (10 бар); макс. рабочая температура: +100°C.

SK Závitový T-kus (vonkajší závit)

Použitý materiál: mosadz.
Prevádzkové parametre: max. prevádzkový tlak: 1 MPa (10 bar); max. prevádzková teplota: +100°C.

PL Trójnik, mosiądz

Użyte materiały: miedź.
Parametry pracy: max. ciśnienie robocze: 1 MPa (10 bar); max. temperatura robocza: +100°C.

UA Трійник болтовий дробильний

Матеріали, що використовувалися: латунь.
Робочі параметри: максимальний робочий тиск: 1 МПа (10 бар); максимальна робоча температура: +100°C.

RO Teu cu filet exterior alamit

Materiale folosite: alamă.
Parametrii de lucru: max. presiune de lucru: 1 MPa (10 bar); temperatură maximă de lucru: +100°C.

DE Einschraub-T-Stück kugelgestrahlt

Verwendete Werkstoffe: Messing.
Betriebswerte: max. Betriebsdruck: 1 MPa (10 bar); max. Betriebstemperatur: +100°C.

CZ T-kus vnitřní otrýskaný

Použitý materiál: mosaz.
Provozní parametry: max. provozní tlak: 1 MPa (10 bar); max. prevádzková teplota: +100°C.

SR Mesing T komad M

Materijali: mesing.
Radni parametri: maksimalni radni pritisak: 1 MPa (10 bar); maksimalna radna temperatura: +100°C.

Code	Size	Dimensions				P nom.	Pieces	Package	Net weight
		d	D1	L	h				
6052320	1/2"	G1/2	14,45	51	25	PN 10	50	P-43	0,064
6053320	3/4"	G3/4	20,3	60	30	PN 10	30	P-43	0,105

12. V-PEX

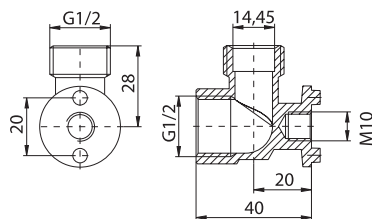
**EN** Shot blasted fixed elbow connector

Used materials: brass.
Operating parameters: max. operating pressure: 1 MPa (10 bar); max. operating temperature: +100°C.

RU Колено с креплением проходное муфтовое цапковое

Используемые материалы: латунь.
Параметры работы: макс. рабочее давление: 1 МПа (10 бар); макс. рабочая температура: +100°C.

SK Nástené koleno

Použitý materiál: mosadz.
Prevádzkové parametre: max. prevádzkový tlak: 1 MPa (10 bar); max. prevádzková teplota: +100°C.

PL Kolanko ustalone, mosiądz

Użyte materiały: miedź.
Parametry pracy: max. ciśnienie robocze: 1 MPa (10 bar); max. temperatura robocza: +100°C.

UA Встановлений фітинг дробильний

Матеріали, що використовувалися: латунь.
Робочі параметри: максимальний робочий тиск: 1 МПа (10 бар); максимальна робоча температура: +100°C.

RO Cot stabil alamit cu filet interior-exterior

Materiale folosite: alamă.
Parametrii de lucru: max. presiune de lucru: 1 MPa (10 bar); temperatură maximă de lucru: +100°C.

DE Winkel m. Befestigung kugelgestrahlt

Verwendete Werkstoffe: Messing.
Betriebswerte: max. Betriebsdruck: 1 MPa (10 bar); max. Betriebstemperatur: +100°C.

CZ Koleno stabilizované otrýskané

Použitý materiál: mosaz.
Provozní parametry: max. provozní tlak: 1 MPa (10 bar); max. prevádzková teplota: +100°C.

SR Mesing zidno koleno MF

Materijali: mesing.
Radni parametri: maksimalni radni pritisak: 1 MPa (10 bar); maksimalna radna temperatura: +100°C.

Code	Size	P nom.	Pieces	Package	Net weight
6022330	1/2"	PN 10	50	P-43	0,096

CERTIFICATION



Moreover Valvex has numerous product certificates and technical approvals issued by Polish and foreign certification bodies. National Institute of Hygiene - PZH, Building Research Institute - ITB, Oil and Gas Institute - INIG, TSU- Slovakia, DBI-DVGW lab - Germany, are institutions where our products were tested. We have approvals for sale in the European Union, Belarus, Russia and Ukraine.

Ponadto Valvex posiada liczne certyfikaty wyrobów i aprobaty techniczne wydane przez polskie i zagraniczne jednostki certyfikujące. Państwowy Zakład Higieny - PZH, Instytut Techniki Budowlanej - ITB, Instytutu Nafty i Gazu - INiG, TSU - Słowacja, laboratorium DBI-DVGW - Niemcy, to instytucje, w których badano nasze produkty. Posiadamy dokumenty dopuszczające do sprzedaży w Unii Europejskiej, Białorusi, Rosji i Ukrainie.



VALVEX S.A.

ul. Nad Skawą 2
34-240 Jordanów, Poland

tel. +48 18 269 32 20, 269 32 49

fax +48 18 269 32 11

infolinia: 0800 192 922

e-mail: valvex@valvex.com

www.valvex.com